

Vaillant Original Ersatzteile

erhalten die Qualität.



- Schnellfinderliste, alphabetisch mit Abbildungen
- Schnellfinderliste, numerisch
- Vaillant Ersatzteil-Depots beim Großhandel
- Basierend auf Ersatzteilpreisliste 231

Gültig ab 01. August 2015

**Das gute Gefühl, das Richtige zu tun.**

Weil  **Vaillant** weiterdenkt.

<b>Inhaltsverzeichnis</b> .....	<b>Seite</b>
<b>Hinweise</b> .....	<b>3</b>
<b>Vaillant Servicenummern</b> .....	<b>3</b>
<b>Aufbau und Benutzung der Ersatzteile Schnellfinderliste</b> .....	<b>4</b>
<b>Regionale Ersatzteilverfügbarkeit</b> .....	<b>4</b>
<b>Ersatzteilbestellung</b> .....	<b>4</b>
<b>Weitere Ersatzteilmedien</b> .....	<b>5</b>
<b>Ersatzteilbezeichnungen</b> .....	<b>6</b>
<b>Schnellfinderliste alphabetisch sortiert</b> .....	<b>8</b>
Sortierung nach Ersatzteilbezeichnungen in alphabetischer Reihenfolge mit Abbildungen	
<b>Top-Ersatzteilliste nach Artikelnummern sortiert</b> .....	<b>192</b>
<b>Verzeichnis Vaillant Ersatzteil-Depots</b> .....	<b>219</b>
Liste der Großhändler mit einem Vaillant Ersatzteil-Depot in Ihrer Nähe, nach Ort, Stadtteil und Name sortiert	
<b>Preisblatt für Ersatzteile</b> .....	<b>Umschlagklappe</b>

## Hinweise

- Diese Verkaufsunterlage ist ausschließlich für Fachhandel und Fachhandwerk bestimmt und über den Fachgroßhandel oder Ihren Verkaufsberater erhältlich.
- Bitte nutzen Sie im jeweiligen Reparatur- oder Wartungsfall zur exakten Teileidentifikation die aktuellen Ersatzteilkataloge.
- Mit Gültigkeit der Ersatzteilliste 231 werden alle vorherigen Preisunterlagen ungültig.
- Um alle Funktionen des Vaillant Systems (Geräte und Zubehör) sicherzustellen und um den zugelassenen Serienstand nicht zu verändern, dürfen bei Wartungs- und Instandhaltungsarbeiten nur Original Vaillant Ersatzteile verwendet werden!

## Vaillant Servicenummern

### Vaillant Profi Hotline

mit Reparatur- & Ersatzteilberatung  
für Fachhandwerker

0 180 6 999 120\*

montags - freitags	07.00 - 22.00 Uhr
samstags	08.00 - 16.00 Uhr
sonntags - feiertags	09.00 - 13.00 Uhr

### Vaillant Werkskundendienst

Auftragsannahme für den Service vor Ort  
0 180 6 999 150\*

### Vaillant Angebots- und Planungsunterstützung

0 180 6 999 140\*

\* 20 Cent/Anruf aus dem deutschen Festnetz, aus Mobilfunk max. 60 Cent/Anruf

# Ersatzteile Schnellfinderliste

## Dieser Ersatzteile Schnellfinder enthält folgende Teilabschnitte:

- Ersatzteilliste mit Foto und Verwendungshinweisen sortiert nach alphabetischen Bezeichnungen
- Ersatzteilliste sortiert nach Artikelnummern
- Liste der Großhändler mit einem Vaillant Ersatzteildepot in Ihrer Nähe, sortiert nach Ort, Stadtteil und Name

Bitte nutzen Sie zum Finden des Ersatzteils auch die Liste der ähnlichen Begriffe auf Seite 6-7.

## Regionale Ersatzteilverfügbarkeit

Aufgrund regional unterschiedlicher Heizsystem-Anwendungen ist die Ausstattung der Vaillant Ersatzteil-Depots in der Anzahl der gelagerten Ersatzteile je Depot optimiert. Alle Artikel, die in den Depots im Standard vorrätig sind, sind im Ersatzteil Schnellfinder aufgenommen. Darüber hinaus beinhaltet der Schnellfinder weitere gängige Ersatzteile. Bitte kontaktieren Sie für Ersatzteilanfragen Ihren Fachgroßhandel bzw. dessen zugehöriges Abhollager (siehe Verzeichnis Vaillant Ersatzteil-Depots ab S. 219).

## Ersatzteilbestellung

Sollten Sie ein Ersatzteil nicht in Ihrer Nähe finden oder sollte das Ersatzteil nicht vorrätig sein, so können Sie das Teil über Ihren Fachgroßhandel bestellen. Nutzen Sie dafür auch weitere Bestelloptionen, die Ihr Fachgroßhändler Ihnen in Kooperation mit Vaillant und unterstützender Beratung durch die Profi Hotline bietet:

### Schnellversand

zum nächsten Werktag (Laufzeit nicht garantiert)

### Expressversand

Anlieferung Dienstag bis Samstag	bis 12.00 Uhr
Anlieferung Dienstag bis Samstag	bis 10.00 Uhr
Anlieferung Dienstag bis Samstag	bis 09.00 Uhr
Nach Bestellung am Samstag	Anlieferung Montag

### Spezialversand

Abholung ab Zentrallager Neuss	60 EUR
Zustellung an Anlieferadresse	1,50 EUR je Entfernungskilometer ab Neuss, mindestens 80 EUR

Die jeweiligen Kosten nennt Ihnen Ihr Fachgroßhändler.  
Weitere Konditionen auf Anfrage; Änderungen vorbehalten

Alle Preise netto ohne MwSt.

## Weitere Ersatzteilmedien

### - Vaillant Ersatzteilkatalog im Internet

Aktueller Online-Ersatzteilkatalog für den Desktop unter [www.vaillant.de/fachpartner](http://www.vaillant.de/fachpartner)

### - SHK Branchenportal

Wichtige Informationen und Downloads zu Vaillant Ersatzteilkatalogen, Preislisten und Artikelstammdaten unter [www.shk-branchenportal.de](http://www.shk-branchenportal.de)

### - Vaillant Produkt- und Ersatzteilkatalog als CD

Preisliste Gesamtprogramm, Ersatzteilkatalog, DATANORM inkl. der Möglichkeit, ausgewählte Ersatzteilkataloge als PDF auszudrucken.

### - Vaillant ET-Mobile - Ersatzteilinformationen über das mobile FachpartnerNET

Als registrierter Fachpartner haben Sie mit Ihrem Smartphone überall direkten Zugang zum mobilen FachpartnerNET (z. B. Betriebssystem iOS ab Version 4.3 oder Android ab Version 2.2) und damit Zugriff auf eine Vielzahl wichtiger Informationen und Services - insbesondere auch den **mobilen Ersatzteilkatalog**.

Der Zugang erfolgt über den QR-Code. Falls Ihr Smartphone noch keinen Code-Scanner hat, laden Sie zunächst eine App wie i-nigma in Ihrem App-Portal herunter.

Öffnen Sie dann die Scanner-App und richten Sie die Kamera Ihres Smartphones auf den QR-Code.



Bei bestehender Internetverbindung öffnet sich dann automatisch das mobile FachpartnerNET.

Alternativ können Sie auch direkt den Link des mobilen FachpartnerNET eingeben: [m.vaillant.de/fpn](http://m.vaillant.de/fpn).

Melden Sie sich mit Ihrem Login und Passwort an. Wählen Sie danach den **Ersatzteilkatalog** aus.

- Der mobile Ersatzteilkatalog zeigt Ihnen schnell das passende Ersatzteil, seine Verwendung und auch den Preis.
- Detaillierte Explosionszeichnungen erleichtern die Auswahl.
- Die „Einkaufsliste“ ermöglicht dann die Weiterleitung an den eigenen Fachbetrieb oder den Fachgroßhandel per E-Mail.

## Ersatzteile Schnellfinderliste - Ersatzteilbezeichnungen

### Ersatzteilbezeichnungen

Im Sprachgebrauch werden unterschiedliche Fachbegriffe für die Bezeichnungen von Ersatzteilen verwendet. Für die alphabetische Suche finden Sie deshalb nachfolgend eine Zusammenstellung alternativer Teilebezeichnungen:

<b>Gesuchter Begriff</b>	<b>Bezeichnung im Schnellfinder</b>
Abgasanschluss	Strömungssicherung
Ausgleichsbehälter	Ausdehnungsgefäß
Basisplatine	Leiterplatte
Begrenzer	Abgassensor oder Sicherheitstemperaturbegrenzer
Brennerleiste	Verteilerrohr
Bypass	Überströmventil
CO-Sensor	Sensor
Dichtung	siehe auch O-Ring
Doppelzündelektrode	Elektrode
Dreiwegeventil	Vorrangumschaltventil
Druckanzeige	Manometer
Druckdose	Druckwächter
Druckschalter	Strömungsschalter
Dualgaskombiventil	Gasarmatur
Durchflusssensor	Fühler
Düsenleiste	Verteilerrohr
Entlüfter	Schnellentlüfter
Feuerungsautomat	Gasfeuerungsautomat
Flammenwächter	Elektrode, Überwachung
Flanschdichtung	siehe auch Dichtung, Flansch
Formring	siehe Dichtung
Gasmagnetventil	Gasarmatur
Gasschalter	Gasarmatur
Grundplatte	Leiterplatte
Hauptplatine	Leiterplatte
Heizkörper	siehe auch Wärmetauscher
Hydraulikleitungen	Steuerleitung
Hydraulikschalter	Vorrangumschaltventil
Ionisationsüberwachung	Elektrode, Überwachung

## Ersatzteile Schnellfinderliste - Ersatzteilbezeichnungen

<b>Gesuchter Begriff</b>	<b>Bezeichnung im Schnellfinder</b>
Kapillarleitung	Steuerleitung
Lamellenblock	Wärmetauscher
Leiterplatte	siehe auch Elektronischer Regler
Luftdruckwächter	Druckwächter
Lüfter	Gebälse
Lufttopf	Schnellentlüfter
Motorventil	Vorrangumschaltventil
NTC-Fühler oder NTC-Sensor	Fühler, NTC
Operator	Servodruckregler
Plattenwärmetauscher	Wärmetauscher BW
Reglerplatine	siehe auch Elektronischer Regler oder Leiterplatte
Sekundärwärmetauscher	Wärmetauscher BW
Servoschalter	Strömungsschalter
T-Brenner	siehe auch Kammergruppe
Teillastschalter	Strömungsschalter
Temperaturanzeige	Thermometer
Temperaturbegrenzer	siehe auch Abgassensor oder Sicherheitstemperaturbegrenzer
Trafo	siehe auch Zündtransformator
Traverse	Halter
Turbomodul	Leiterplatte, Luftüberwachung
Überdruckventil	Sicherheitsventil
Überwachungselektrode	Elektrode, Überwachung
Umschaltventil	Vorrangumschaltventil
Vorlauffühler	Fühler, NTC
Vorlaufthermometer	Thermometer
Wärmetauscher (MAG)	siehe auch Heizkörper
Wasserdrucksensor	Drucksensor
Wasserstandsanzeige	Manometer
Widerstand	siehe auch Abgassensor
Zündblock	Elektrode, Zündung
Zündeinheit	Zündtransformator
Zünderlektrode	Elektrode, Zündung

# Ersatzteile Schnellfinderliste - alphabetischer Teil





Bezeichnung Artikel-Nr.	PG	Verwendung
Abgasrohr <b>146014</b> 	60	VC 107 E VC 166+206+256 E VCW 206+256 E
Abgasrohr, 995 mm <b>145958</b> 	54	MAG-turbo 250/10 W MAG-turbo 275+350/10 EW VC 112 E VC 182+242 E VC 185+245 E VCW 182+242+282 E VCW 185+245 E
Abgassammler <b>076560</b> 	60	VAS 106/3, VAS 106+156/4 VC 126+196+246/2-C VC 136+276-E VC 356-E, VC 466-E VCW 196+246/2-C VSC 126+196-C (R1+3) VSC 196-C R2 VSC 246-C 210 (R3) VSC S 196-C 200
Abgassammler <b>076881</b> 	70	VC 107 E VC 166 E VCW 206 E

# Ersatzteile Schnellfinderliste - alphabetischer Teil





Bezeichnung Artikel-Nr.	PG	Verwendung
<p>Abgassammler <b>076882</b></p> 	69	VC 206 E VC 256 E VCW 256 E
<p>Abgassammler <b>076889</b></p> 	70	VC 66+106 E
<p>Abgassensor <b>100334</b></p> 	54	VK 6-47/4-1 XE, /4-2 XE VKC 11-21/2 E, VKC 11-21/3-1 XE VKC 11-23/1 E VKC D 11-23 E VKS 11-47/2 E VKS 12-20/3 E VKS 6-26/4-1 XE, /4-2 XE VKS D 11-48 E VKU 11-21/2 E, VKU 11-21/3-1 XE VKU 11-23/1 E VKU D 11-23 E
<p>Abgassensor <b>253516</b></p> 	47	VC 110 XE



# Ersatzteile Schnellfinderliste - alphabetischer Teil

Bezeichnung Artikel-Nr.	PG	Verwendung
Abgassensor <b>253537</b> 	49	VC 194 XE-C, /2 XE-C, /3-C VC 204+254 XE VC 204+254/2 XE VC 104+204+254/3-E VC 64+104 XE, /2 XE VCW 194 XE-C, /2 XE-C, VCW 194+244/3-C VCW 204+254 XE, /2 XE, /3-E VSC 194-C 150 (R1)
Abgassensor (Fühler) <b>0020073796</b> 	45	VC 194/4-5 (R1), 104+204+254/4-7 (R1,2) VCW 194+244/4-5 (R1), 204+254/4-7 (R1,2)
Abgassensor (Fühler) <b>253511</b> 	49	VC 180 K XE VC 180+240+280 XE VC 184+244 XE VCW 180 K XE, VCW 180+240+280 XE VCW 184+244 XE
Abgassensor, mit Temperatur- begrenzer und Thermoelement <b>101177</b> 	46	MAG 24/2 XI MAG 24/2 XIP

# Ersatzteile Schnellfinderliste - alphabetischer Teil

Bezeichnung Artikel-Nr.	PG	Verwendung
<p>Abgassensor, mit Temperaturbegrenzer und Thermoelement <b>115203</b></p> 	51	<p>MAG 11-0/0 (Y) XZ MAG 11-0/1 XZ</p>
<p>Abgassensor, mit Temperaturbegrenzer und Thermoelement <b>115205</b></p> 	51	<p>MAG 14-0/0 XZ MAG 14-0/1 XZ</p>
<p>Abgassensor, mit Temperaturbegrenzer und Thermoelement <b>171020</b></p> 	50	<p>MAG 24/2 XZ</p>
<p>Abgassensor, mit Temperaturbegrenzer und Thermoelement <b>171027</b></p> 	50	<p>MAG 19/2 XZ MAG 19/2 XZ R1 MAG 19/2 XZ-C MAG 19/2 XZ-C R1</p>





# Ersatzteile Schnellfinderliste - alphabetischer Teil

Bezeichnung Artikel-Nr.	PG	Verwendung
<p>Abgasstutzen <b>077084</b></p> 	62	VC 126+196+246 E-C VCW 196+246 E-C
<p>Adapter <b>115167</b></p> 	23	MAG 11-0/0 (Y) XZ MAG 11-0/0 GX MAG 11-0/0 XI MAG 14-0/0 GX MAG 14-0/0 XI MAG 14-0/0 XZ
<p>Adapter <b>115168</b></p> 	23	MAG 11-0/0 (Y) XZ MAG 11-0/0 GX MAG 11-0/0 XI MAG 14-0/0 GX MAG 14-0/0 XI MAG 14-0/0 XZ
<p>Adapter <b>0020056831</b></p> 	22	für Vaillant-Ventilunterteile Thermostatventilkopf VRH RL/2 s. Seite 165





# Ersatzteile Schnellfinderliste - alphabetischer Teil

Bezeichnung Artikel-Nr.	PG	Verwendung
Adapter <b>0020107754</b> 	20	Ersatz für unverpacktes Teil 147758 VRM 300870, 3-+4-Wege-Mischer
Anode <b>0020107770</b> 	44	Ersatz für unverpacktes Teil 285865
Anode <b>0020107793</b> 	47	Ersatz für unverpacktes Teil 285859 VEH 200/5 (R1-3) VIH 120/5, /6 VIH C 120/2, /3 VIH CQ 120 VIH CR 120/4 VIH Q 120, /1 VIH R 120/5, /6 B, /6 H VKC 11-21/2 E, VKC 11-21/3-1 XE VKC 11-23/1 E VKC D 11-23 E VSC 146+206+266/4-5 150,200 (R1)
Anode <b>0020107795</b> 	49	Ersatz für unverpacktes Teil 285864 VEH 300+400/5 (R1+2) VEH 300+400/5 R3 VIH 200/4, /5, /6 VIH CR 200/4 VIH Q 200, /1 VIH R 200/5, /6 B, /6 H VSC S 146+206/4-5 190 (R1)

# Ersatzteile Schnellfinderliste - alphabetischer Teil

Bezeichnung Artikel-Nr.	PG	Verwendung
<p>Anode <b>0020107796</b></p> 	46	<p>Ersatz für unverpacktes Teil 285866            VGH 130/3 XZ            VGH 130/4 XZ            VGH 130/5 XZ            VGH 130/5 XZU R1            VGH 130/6 Z            VGH 130/6 Z R1            VIH 130/3</p>
<p>Anode <b>0020107797</b></p> 	46	<p>Ersatz für unverpacktes Teil 285867            VGH 160/3 XZ            VGH 160/4 XZ            VGH 160/5 XZ            VGH 160/5 XZU R1            VGH 160/6 Z            VGH 160/6 Z R1            VIH 160/3</p>
<p>Anode, G1, L=315 <b>295821</b></p> 	47	<p>VSC 126+196/2-C            VSC 126+196/3-5 R2+3            VSC 126+196-C            VSC 126+196-C R1            VSC 126+196-C R3            VSC 126-196/3-5 (R1)            VSC 146+206/4-5 90 (R1)            VSC 196-C R2</p>
<p>Anode, G1, L=642 <b>0020078910</b></p> 	49	<p>Ersatz für unverpacktes Teil 285863            VCC 206+266/4-5 150 (R1)            VIH 150/4, /5, /6            VIH C 150/3, VIH CR 150/4, VIH CQ 150            VIH K 150            VIH Q 150, VIH Q 150/1            VIH R 150/5, VIH R 150/6 B, VIH R 150/6 H            VSC 246-C 210 (R3), /2-C, /3-5 (R1-3)            VSC S 126+196/2-C, /3-5 (R1-3)            VSC S 146+206/4-5 150 (R1)            VSC S 196-C 200</p>





# Ersatzteile Schnellfinderliste - alphabetischer Teil

Bezeichnung Artikel-Nr.	PG	Verwendung
Anode, Kettenanode (G3/4, L ca.970) <b>285850</b> 	60	VGH 130-190/6 Z VGH 130-190/6 Z R1 VGH 130-220/3 XZ VGH 130-220/4 XZ VGH 130-220/5 XZ VGH 130-220/5 XZU R1 VIH S 300-400 L
Anode, L=260 <b>295826</b> 	42	VEH 50/6 classic VEH 50/6 exclusiv VEH 50/6 pro
Anode, L=500 mm <b>295837</b> 	49	VEH 200-400/2 VEH 200-400/3 VIH 300-500/5 VIH H 150/2 VIH H 150/4 VIH H 150-200/3 VIH H 150-200/3.1 VIH H 200/4 VIH RW 400 B
Anode, L=515 mm <b>295827</b> 	47	VEH 100/6 classic VEH 100/6 exclusiv VEH 100/6 pro VEH 120/6 exclusiv VEH 120/6 pro VEH 150/6 exclusiv VEH 80/6 classic VEH 80/6 exclusiv VEH 80/6 pro

## Ersatzteile Schnellfinderliste - alphabetischer Teil

Bezeichnung Artikel-Nr.	PG	Verwendung
Anode, M8x22x560 <b>285875</b> 	56	VIH 50/1 VIH 70, 70/1 VIH CB 75 VIH CB/CT 70
Anode, M8x23x780 <b>285895</b> 	69	VIH 300-500/6 VIH S 300-400
Anschluss, Kaltwasser <b>0020107766</b> 	42	Ersatz für unverpacktes Teil 081717 VCW 180 K XE, VCW 180+240+280 XE VCW 182+242+282 E VCW 184+244 XE VCW 185+245 E
Anschluss, Warmwasser <b>081143</b> 	34	VCW 180 K XE, VCW 180+240+280 XE VCW 182+242+282 E VCW 184+244 XE VCW 185+245 E

# Ersatzteile Schnellfinderliste - alphabetischer Teil

Bezeichnung Artikel-Nr.	PG	Verwendung
Anschlussrohr <b>089247</b> 	36	VC 194 XE-C, /2 XE-C VC 204+254 XE, /2 XE VC 195 E-C, /2 E-C VC 205+255 E, /2 E VC 107 E VC 166+206+256 E VCW 194 XE-C, /2 XE-C VCW 204+254 XE, /2 XE VCW 195 E-C, /2 E-C VCW 205+255 E, /2 E VCW 206+256 E
Anschlussrohr <b>089251</b> 	37	VC 194 XE-C VC 194/2 XE-C VC 204+254 XE VC 204+254/2 XE VCW 194 XE-C VCW 194/2 XE-C VCW 204+254 XE, /2 XE
Anschlussrohr <b>089257</b> 	28	VC 194 XE-C VC 194/2 XE-C VC 204 XE VC 204/2 XE VCW 194 XE-C VCW 194/2 XE-C VCW 204 XE VCW 204/2 XE
Anschlussrohr, Pumpe-PWT <b>089255</b> 	47	VC 194 XE-C VC 194/2 XE-C VC 204 XE VC 204/2 XE VCW 194 XE-C VCW 194/2 XE-C VCW 204 XE VCW 204/2 XE



# Ersatzteile Schnellfinderliste - alphabetischer Teil

Bezeichnung Artikel-Nr.	PG	Verwendung
Anschlussstück <b>081692</b> 	69	ehemaliges Zubehör 300947 Anschlussets System 63/96, Teil I
Anschlussstück <b>087310</b> 	18	VC 126+196+246 E-C, /2-C VC 136+276-E, VC 136+206+276/2-E VC 146+206+276/4-7 VC 356+466-E, /2-E VC 356+466/4-7 (A) VCW 196+246 E-C, /2-C
Ausdehnungsgefäß <b>181039</b> 	65	VC 105 E VC 105/2 E VC 64+104 XE VC 64+104/2 XE VC 66+106 E
Ausdehnungsgefäß <b>181046</b> 	69	VKS 11-26/6-1 XE VKS 6-26/6-2 XE





# Ersatzteile Schnellfinderliste - alphabetischer Teil

Bezeichnung Artikel-Nr.	PG	Verwendung
Ausdehnungsgefäß, 10 L <b>181051</b> 	62	VC 126+196+246 E-C, /2-C VC 126+196+246+306/3-5 (R3+5) VC 136+276-E, VC 136+206+276/2-E VC 146+206+276/4-7 VC 146-316/5-5 R2+4 VCI 196+246/3-5 (R3,5), VCI 206+266/5-5 R2+4 VCW 196+246 E-C, /2-C, /3-5 (R3,5), 196/3-5 A (R3-5) VCW 206+266/5-5 R2+4 VKS 114-264/8-E VSC 126+196-C (R1+3), VSC 196-C R2 VSC S 196-C 200 VWZ MEH 60+61, MWT 150, MPS 40
Ausdehnungsgefäß, 12 L <b>179047</b> 	65	VSC 126+196/2-C VSC 126+196/3-5 R2+3 VSC 126-196/3-5 (R1) VSC S 126+196/2-C VSC S 126+196/3-5 (R1) VSC S 126+196/3-5 R2+3
Ausdehnungsgefäß, 12 L <b>181022</b> 	71	VC/VCW 180 K XE, VC 180+240+280 XE VC 184+244 XE, VC 194 XE-C, /2 XE-C, /3-C VC 104/3-E, VC 204+254 XE, /2 XE, /3-E VC 182+242 E, VC 185+245 E VC 195 E-C, /2 E-C, /3-C (R1) VC 105+205+255/3-E (R1), VC 205+255 E, /2 E VC 107 E, VC 166+206+256 E VCW 184+244 XE, VCW 204+254 XE, /2 XE, /3-E VCW 194 XE-C, /2 XE-C, VCW 194+244/3-C VCW 182+242+282 E, VCW 185+245 E VCW 195(/2) E-C, /3-C (R1), 205+255 E, /2 E, /3-E (R1) VCW 206+256 E
Ausdehnungsgefäß, 12 L <b>0020178056</b> 	65	Ersatz für unverpacktes ADG 0020051470 VC 194/4-5 (R1), 104+204+254/4-7 (R1,2) VC 95+195+245/4-5 (R1) VCW 194+244/4-5 (R1), 204+254/4-7 (R1,2) VCW 195+245/4-5 (R1)

# Ersatzteile Schnellfinderliste - alphabetischer Teil

Bezeichnung Artikel-Nr.	PG	Verwendung
Ausdehnungsgefäß, 15 L <b>181001</b> 	77	VKC 16+21/2 XE VKC 16+21/3-1 XE VKC 17+23/1 XE VKC D 17+23 XE VKS 16+21+26/2 E VKS 12-20/3 E VKS 16+21+26/4-1 XE, /4-2 XE VKS D 17-29 E VKU 16+21/2 XE VKU 16+21/3-1 XE VKU 17+23/1 XE VKU D 17+23 XE
Ausdehnungsgefäß, 7,5 L <b>181005</b> 	66	VC 110 E, XE VC 112 E
Ausdehnungsgefäß, 7,5 L <b>181011</b> 	64	VKC 11/2 E VKC 11/3-1 XE VKC 11/1 E VKC D 11 E VKS 11/2 E VKS 6+11/4-1 XE VKS 6+11/4-2 XE VKS D 11 E VKU 11/2 E VKU 11/3-1 XE VKU 11/1 E VKU D 11 E
Befestigungssatz <b>091364</b> 	38	VIH K 150 VKO 156+256+356/3-7 VSC 126+196-C (R1+3), /2-C, /3-5 (R1-3) VSC 196-C R2 VSC 246-C 210 (R3), /2-C, /3-5 (R1-3) VSC S 126+196/2-C, /3-5 (R1-3) VSC S 196-C 200 VSC 194-C 150 (R1)

# Ersatzteile Schnellfinderliste - alphabetischer Teil

Bezeichnung Artikel-Nr.	PG	Verwendung
Befestigungssatz, für Anode <b>091697</b> 	30	VEH 200-400/2 VEH 200-400/3 VIH 300-500/5 VIH 50/1 VIH 70, 70/1 VIH CB 75 VIH CB/CT 70 VIH H 120-200/4 VIH H 150/2 VIH H 150-200/3 VIH H 150-200/3.1 VIH Q(L) 75 B
Befestigungsteile <b>088638</b> 	25	VKO 22-70 VKO 22-70/2 VKO 22-70/3 VKO unit 17-38/3 VKO unit 17-42 VKO unit 17-42/2
Blende <b>075544</b> 	26	MAG 275/9 X MAG 275-400/9 XW MAG-sine 250/9 W MAG-sine 325/9 W MAG-turbo 250/10 W
Bogen, 45 Grad <b>284897</b> 	55	MAG-turbo 250/10 W MAG-turbo 275+350/10 EW VC 112 E VC 182+242 E VC 185+245 E VCW 182+242+282 E VCW 185+245 E

## Ersatzteile Schnellfinderliste - alphabetischer Teil

Bezeichnung Artikel-Nr.	PG	Verwendung
Bogen, 90 Grad <b>284733</b> 	62	Anschlussets System 63/96, Teil I Anschlussets System 63/96, Teil II
Bogen, 90 Grad <b>284735</b> 	63	VC 112 E VC 182+242 E VCW 182+242+282 E
Bolzen, (10 St.) <b>132925</b> 	34	VC 104/3-E VC 105/3-E (R1) VC 194/3-C VC 195/3-C (R1) VC 204+254/3-E VC 205-255/3-E (R1) VCW 194+244/3-C VCW 195/3-C (R1) VCW 204+254/3-E VCW 205+255/3-E (R1)
Brenner <b>049324</b> 	59	VC 196 E-C, /2-C, VC 126+196/3-5 (R3+5) VC 206/2-E, VC 206/4-7 VCC 206/4-5 150 (R1) VCI 196/3-5 (R3+5) VCI/VCW 206/5-5 R2+4 VCW 196 E-C, /2-C, /3-5 (R3+5), /3-5 A (R3-5) VKK 226, /2 (R1), /4, VSC 126+196/3-5 (R1-3) VSC 146+206/4-5 90, 150, 200 (R1) VSC 196-C 150 (R1-3), VSC S 196-C 200 VSC S 126+196/2-C, /3-5 (R1-3) VSC S 146+206/4-5 150,190 (R1)

# Ersatzteile Schnellfinderliste - alphabetischer Teil

Bezeichnung Artikel-Nr.	PG	Verwendung
<p>Brenner <b>050463</b></p> 	81	<p>E (H) VC 195 E-C VC 195/2 E-C VC 205 E (E (H)) VC 205/2 E (E (H)) VCW 195 E-C (E (H)) VCW 195/2 E-C VCW 205 E (E (H)) VCW 205/2 E (E (H))</p>
<p>Brennerdüse (Öl), 0,30 Usgal/h <b>0020021151</b></p> 	36	<p>14 - 15 KW VKO 156/3-7 VKO 246 (R1), VKO 246-7 (R1)</p>
<p>Brennerdüse (Öl), 0,40 Usgal/h <b>0020021152</b></p> 	35	<p>17 - 19 KW VKO 246 (R1), VKO 246-7 (R1) VKO 256/3-7</p>
<p>Brennerdüse (Öl), 0,45 Usgal/h <b>0020021153</b></p> 	35	<p>20 - 24 KW VKO 246 (R1), VKO 246-7 (R1)</p>

# Ersatzteile Schnellfinderliste - alphabetischer Teil

Bezeichnung Artikel-Nr.	PG	Verwendung
Brennerdüse (Öl), 0,55 Usgal/h <b>0020130801</b> 	40	VKO 356/3-7
Brennerdüse (Zündung) D=0,40 mm <b>040548</b> 	21	MAG 125/12 XZ MAG 19/2 XIP MAG 24/2 XIP
Brennerdüse, 130 'D' <b>247130</b> 	12	MAG 125/12 XZ (LL (L)) MAG 275/9 X (E (H)) MAG 275-350/11 XZ-C (E (H)) MAG 275-400/12 XIP (E (H)) MAG 275-400/12 XZ (E (H)) MAG 275-400/9 XV (E (H)) MAG 275-400/9 XW (E (H))
Brennerdüse, 140 'D' <b>247140</b> 	12	E (H) VC 182+242 E VCW 182+242+282 E

# Ersatzteile Schnellfinderliste - alphabetischer Teil

Bezeichnung Artikel-Nr.	PG	Verwendung
Brennerdüse, 75 'D' <b>247075</b> 	10	P (PB) MAG 275-400/12 XIP MAG 275-400/12 XZ MAG 275-400/9 XV MAG 275-400/9 XW MAG-turbo 275+350/10 EW
Brennerdüse, 78 'D' <b>247078</b> 	10	P (PB) VC 112 E VC 182+242 E VCW 182+242+282 E
Brennerdüse, 80 <b>247080</b> 	10	P (PB) VC 110 E, XE VC 180+240+280 XE VCW 180+240+280 XE
Brennerdüse, Zündung <b>042824</b> 	20	P (PB) MAG 125/12 XZ MAG 275-400/9 XV MAG 275-400/9 XW







## Ersatzteile Schnellfinderliste - alphabetischer Teil

Bezeichnung Artikel-Nr.	PG	Verwendung
Brennerdüse, Zündung <b>042882</b> 	20	VGH 130-220/3 XZ VGH 130-220/4 XZ
Brennerdüse, Zündung <b>0020078903</b> 	21	Ersatz für unverpacktes Teil 042857 MAG 19/2 XIP (P (PB)) MAG 24/2 XIP (P (PB)) MAG 275+350/12 XIP (P (PB)) MAG 275/9 X MAG 275-400/9 XV (E,LL (H,L)) MAG 275-400/9 XW (E,LL (H,L))
Brennerdüse, Zündung, D=0,25 <b>042825</b> 	22	MAG 11-0/0 (Y) XZ, MAG 14-0/0 XZ MAG 19+24/2 XZ (R1), MAG 19/2 XZ-C (R1) MAG 275-350/11 XZ-C MAG 275+350/12 XZ (E,LL (H,L)) VGH 130-220/5 XZ, XZU R1
Brennerdüse, Zündung, D=0,30 <b>0020078902</b> 	21	Ersatz für unverpacktes Teil 042816 MAG 11-0/0 (Y) XZ (LL (L)) MAG 14-0/0 XZ (LL (L)) MAG 19+24/2 XZ (R1) (LL (L)) MAG 19/2 XZ-C (R1) (LL (L)) MAG 275-400/12 XIP (E,LL (H,L)) MAG 400/12 XZ (E,LL (H,L)) MAG 9/2 XZ (E,LL (H,L)) MAG-sine 250+325/9 W (E,LL (H,L)) MAG-turbo 250/10 W (E,LL (H,L)) VGH 130-220/5 XZ (R1) (LL (L))

# Ersatzteile Schnellfinderliste - alphabetischer Teil

Bezeichnung Artikel-Nr.	PG	Verwendung
Brennerisolierung <b>076603</b> 	38	VKC 11-21/2 E VKC 11-23/1 E VKC D 11-23 E VKS 11-47/2 E VKS 12-20/3 E VKS D 11-23 E VKU 11-21/2 E VKU 11-23/1 E VKU D 11-23 E
Brennerisolierung <b>076604</b> 	44	VK 60-156/3-2 E VK 60-156/7-2 E VKS 58-93/1 E VKS 60-156/2 E VKS D 29-41 E VKS D 48 E
Buchse <b>124870</b> 	02	VC 180+240+280 XE VC 184+244 XE VC 194 XE-C, /2 XE-C VC 182+242 E VC 185+245 E VC 195 E-C, /2 E-C VCW 180+240+280 XE VCW 184+244 XE VCW 194 XE-C, /2 XE-C VCW 182+242+282 E VCW 185+245 E VCW 195 E-C, /2 E-C
Bügel <b>154132</b> 	13	VCW 180 K XE, VCW 180+240+280 XE VCW 182+242+282 E VCW 184+244 XE VCW 185+245 E





## Ersatzteile Schnellfinderliste - alphabetischer Teil

Bezeichnung Artikel-Nr.	PG	Verwendung
Bürste, Drahtbürste <b>0020107801</b> 	27	Ersatz für unverpacktes Teil 990100
Bürste, Kesselbürste 600x150x14x12/0,30 mm <b>0020107802</b> 	27	Ersatz für unverpacktes Teil 990230 VK 6-47/4-1 XE, /4-2 XE VKC 11-21/2 E, VKC 11-21/3-1 XE VKC 11-23/1 E, VKC D 11-23 E VKS 11-47/2 E VKS 12-20/3 E VKS 6-26/4-1 XE, /4-2 XE VKS D 11-48 E VKS 58-93/1 E VKU 11-21/2 E, VKU 11-21/3-1 XE VKU 11-23/1 E, VKU D 11-23 E
Bürste, Kesselbürste 600x150x15x0,35 mm <b>0020107730</b> 	28	Ersatz für unverpacktes Teil 990322, wie 0020107802, aber mit dünnerem Stiel VK 6-47/4-1 XE, /4-2 XE VKC 11-21/2 E VKC 11-21/3-1 XE VKS 11-47/2 E VKS 12-20/3 E VKS 6-26/4-1 XE, /4-2 XE VKU 11-21/2 E VKU 11-21/3-1 XE
Bürste, Kesselbürste 600x150x15x40 mm <b>297004</b> 	35	VK 10-25/6-1 E-C VK 114-474/8-E VK 11-47/6-1 XE VK 11-47/6-2 XE VK 654-1654/9 VKS 11-26/6-1 XE VKS 114-264/8-E VKS 6-26/6-2 XE

## Ersatzteile Schnellfinderliste - alphabetischer Teil

Bezeichnung Artikel-Nr.	PG	Verwendung
<p>Bürste, Kesselbürste 600x150x23x14 mm <b>0020107748</b></p> 	32	<p>Ersatz für unverpacktes Teil 990297 VK 60-156/3-2 E VK 60-156/7-2 E VKS 60-156/2 E</p>
<p>Bypass <b>178980</b></p> 	44	<p>VC 194/4-5 (R1), 104+204+254/4-7 (R1,2) VC 95+195+245/4-5 (R1), VCW 195+245/4-5 (R1) VC 126-306/3-5 (R3+5), VC 146-316/5-5 R2+4 VCC 206+266/4-5 150 (R1) VCI 196+246/3-5 (R3,5), VCI 206+266/5-5 R2+4 VCW 194+244/4-5 (R1), 204+254/4-7 (R1,2) VCW 196+246/3-5 (R3,5), VCW 196/3-5 A (R3-5) VCW 206+266/5-5 R2+4 VSC 194-C 150 (R1) VSC 126+196+246-C R3, /2-C, /3-5 (R1-3), 246-C 210 VSC 146+206/4-5 90,150,200 (R1), 266/4-5 150,200 (R1) VSC S 126+196/2-C, /3-5 (R1-3), 146+206/4-5 150,190 (R1)</p>
<p>Deckel, inkl. Dichtung <b>076150</b></p> 	31	<p>MAG-turbo 250/10 W MAG-turbo 275+350/10 EW</p>
<p>Deckel, inkl. Dichtung EPDM <b>078936</b></p> 	34	<p>an DN 80 flexibel an DN 80/125 PP Anschluss an 80 PP</p>





# Ersatzteile Schnellfinderliste - alphabetischer Teil

Bezeichnung Artikel-Nr.	PG	Verwendung
Deckel, mit Isomatte <b>078944</b> 	52	E,LL (H,L) VC 194/3-C VC 204/3-E (E,LL (H,L)) VCW 194/3-C VCW 204/3-E (E,LL (H,L)) VSC 194-C 150 (R1)
Dichtband, (1,0 m) <b>990157</b> 	32	VK 114-474/8-E VK 84-564/1-C VKG 2-176..2-482/2 VKG 88-241/2 VKS 11-47/2 E VKS 114-264/8-E VKS 12-20/3 E VKS D 11-48 E VKU 11-21/2 E VKU 11-21/3-1 XE VKU 11-23/1 E VKU D 11-23 E
Dichtring, EPDM (DN 130) <b>981347</b> 	40	System 130 PP
Dichtring, EPDM (DN 60) <b>106563</b> 	30	an DN 100 flexibel an DN 60 flexibel an DN 80 flexibel Anschluss an 80 PP Senkrechte DDF 60/100 PP Waagerechte WDF 60/100 PP

# Ersatzteile Schnellfinderliste - alphabetischer Teil

Bezeichnung Artikel-Nr.	PG	Verwendung
Dichtring, Silikon (DN 60) <b>981178</b> 	28	Senkrechte DDF 60/100 Alu VC 95+195+245/4-5 (R1) VCW 195+245/4-5 (R1) Waagerechte WDF 60/100 Alu
Dichtring, Silikon (DN 80) <b>980615</b> 	27	Abgasleitungen DN 80 Alu starr Senkrechte DDF 80/125 Alu VC 107 E VC 166+206+256 E VC 66+106 E VCW 206+256 E
Dichtung <b>180904</b> 	22	VC 656/4-7 (A) VC 656-E
Dichtung <b>980210</b> 	06	VKO 22-70 VKO 22-70/2 VKO 22-70/3 VKO unit 17-38/3 VKO unit 17-42 VKO unit 17-42/2

# Ersatzteile Schnellfinderliste - alphabetischer Teil

Bezeichnung Artikel-Nr.	PG	Verwendung
Dichtung <b>980488</b> 	20	VK 6-47/4-1 XE VK 6-47/4-2 XE VKS 6-26/4-1 XE VKS 6-26/4-2 XE
Dichtung <b>980884</b> 	17	MAG-turbo 19+24/2 MAG-turbo 250/10 W MAG-turbo 275+350/10 EW VC 182+242 E VC 185+245 E VCW 182+242+282 E VCW 185+245 E
Dichtung <b>980973</b> 	10	VC 166+206+256 E VCW 206+256 E
Dichtung <b>981045</b> 	15	VAS 106/3, VAS 106+156/4 VC 126+196+246 E-C, /2-C VC 136+276-E VC 356+466-E, /2-E, VC 466/4-7 (A) VCW 196+246 E-C, /2-C VSC 126+196-C (R1+3) VSC 196-C R2 VSC 246-C 210 (R3) VSC S 196-C 200

# Ersatzteile Schnellfinderliste - alphabetischer Teil



Bezeichnung Artikel-Nr.	PG	Verwendung
Dichtung <b>981228</b> 	24	VC 107 E VC 166+206+256 E VC 66+106 E VCW 206+256 E
Dichtung <b>0020078062</b> 	16	VC 126+196+246 E-C, /2-C VC 136+276-E, VC 136+206+276/2-E VC 146+206+276/4-7 VC 356+466-E, /2-E, /4-7 (A) VCC 206+266/4-5 150 (R1) VCW 196+246 E-C, /2-C VSC 126+196-C (R1+3), /2-C, /3-5 (R1-3) VSC 146+206/4-5 90,150,200 (R1), 266/4-5 150,200 (R1) VSC 196-C R2, VSC 246-C 210 (R3), /2-C, /3-5 (R1-3) VSC S 126+196/2-C, /3-5 (R1-3) VSC S 146+206/4-5 150,190 (R1) VSC S 196-C 200
Dichtung <b>0020078904</b> 	37	Ersatz für unverpacktes Teil 982325 VEH 200-400/2 VEH 200-400/3 VIH 300-500/5
Dichtung <b>0020107701</b> 	20	Ersatz für unverpacktes Teil 980953 VC 64+104 XE, /2 XE, VC 194 XE-C, /2 XE-C VC 204+254 XE, /2 XE VC 195 E-C, /2 E-C VC 105+205+255 E, /2 E VC 107 E VC 66+106+166+206+256 E VCW 194 XE-C, /2 XE-C VCW 204+254 XE, /2 XE VCW 195 E-C, /2 E-C VCW 205+255 E, /2 E VCW 206+256 E



# Ersatzteile Schnellfinderliste - alphabetischer Teil

Bezeichnung Artikel-Nr.	PG	Verwendung
Dichtung <b>0020107711</b> 	09	Ersatz für unverpacktes Teil 980977 VC 107 E VC 166+206+256 E VC 195 E-C VC 195/2 E-C VC 205+255 E VC 205+255/2 E VCW 195 E-C VCW 195/2 E-C VCW 205+255 E VCW 205+255/2 E VCW 206+256 E
Dichtung <b>0020107714</b> 	14	Ersatz für unverpacktes Teil 237614 VC 107 E VC 126+196+246 E-C VC 166+206+256 E VC 66+106 E VCW 196+246 E-C VCW 206+256 E
Dichtung <b>0020107717</b> 	17	Ersatz für unverpacktes Teil 237613 VC 107 E VC 166+206+256 E VCW 206+256 E
Dichtung <b>0020107727</b> 	17	Ersatz für unverpacktes Teil 981107 VAS 106/3, VAS 106+156/4 VC 126+196+246 E-C, /2-C, VC 126-306/3-5 (R3,5) VC 136+276-E, VC 136+206+276/2-E VC 146+206+276/4-7 VC 356+466-E, /2-E, VC 656-E, 356+466+656/4-7 (A) VCI 196+246/3-5 (R3,5) VCW 196+246 E-C, /2-C, /3-5 (R3,5), 196/3-5 A (R3-5) VKK 226-476, /2, 226/2 R1, 656/2, VKK 226-656/4 VSC 126+196-C (R1+3), /2-C, /3-5 (R1-3), 196-C R2 VSC 246-C 210 (R3), /2-C, /3-5 (R1-3) VSC S 126+196/2-C, /3-5 (R1-3), VSC S 196-C 200

# Ersatzteile Schnellfinderliste - alphabetischer Teil

Bezeichnung Artikel-Nr.	PG	Verwendung
Dichtung, (10 St.) <b>981125</b>  	17	MAG 11-0/0 (Y) XZ, MAG 14-0/0 XZ MAG 11+14-0/0 GX, XI MAG 11+14-0/1 GX, XI, XZ MAG 19+24/2 XI (R1), XIP, GXI (R1) MAG 19+24/2 XZ (R1), MAG 19/2 XZ-C (R1) MAG 6 0/0 XI MAG 9/2 XZ
Dichtung, (10 St.) <b>981167</b>  	39	38 x 27 x 2 VK 10-25/6-1 E-C, VK 10-45/K-1 E VK 6-47/4-1 XE, /4-2 XE VK 11-47/6-1 XE, /6-2 XE VKC/VKU 11-21/2 E, /3-1 XE, 11-23/1 E, D 11-23 E VKK 226-476 VKS 6-26/4-1 XE, /4-2 XE, /6-2 XE VKS 11-26/6-1 XE VKS D 11-41 E VKS 58+76/1 E VKS 11-47/2 E VKS 12-20/3 E
Dichtung, (rot, groß) <b>980765</b>  	21	MAG-sine 325/9 W MAG-turbo 19+24/2, MAG-turbo 275+350/10 EW VC 194/4-5 (R1), 104+204+254/4-7 (R1,2) VC 112+182+242 E VC 185+245 E VC 195 E-C, /2 E-C, /3-C (R1) VC 105+205+255 E, /2 E, /3-E (R1) VC 95+195+245/4-5 (R1) VC 126-306/3-5 (R3,5) VC 136+206+276/2-E VC 356/2-E, VC 466/2-E VCI 196+246/3-5 (R3,5) VCW 194+244/4-5 (R1), 204+254/4-7 (R1,2) VCW 182+242+282 E VCW 185+245 E VCW 195 E-C, /2 E-C, /3-C (R1) VCW 195+245/4-5 (R1) VCW 205+255 E, /2 E, /3-E (R1) VCW 196+246/3-5 (R3,5), VCW 196/3-5 A (R3-5) VKK 226/2 R1, VKK 226-476/2, VKK 656/2 VSC 126+196-C (R1+3), /2-C, /3-5 (R1-3) VSC 196-C R2, VSC 246-C (R3), /2-C, /3-5 (R1-3) VSC S 196-C 200, VSC S 126+196/2-C, /3-5 (R1-3)





# Ersatzteile Schnellfinderliste - alphabetischer Teil

Bezeichnung Artikel-Nr.	PG	Verwendung
Dichtung, (Set a 4 St.) <b>981391</b> 	29	VKK 806+2806 R1 VKK 806-2806 VKK 806-2806/2
Dichtung, Brenner <b>981103</b> 	23	VAS 106/3, VAS 106+156/4 VC 126+196+246 E-C, /2-C VC 126-306/3-5 (R3,5) VC 136+276-E, VC 136+206+276/2-E VC 146+206+276/4-7 VC 146-316/5-5 R2+4 VC 356+466-E, /2-E VC 656-E VC 356+466+656/4-7 (A) VCC 206+266/4-5 150 (R1) VCI 196+246/3-5 (R3,5) VCI 206+266/5-5 R2+4 VCW 196+246 E-C, /2-C VCW 196+246/3-5 (R3,5), VCW 196/3-5 A (R3-5) VCW 206+266/5-5 R2+4 VKK 226-476, /2, VKK 226/2 R1, VKK 226-656/4 VKK 656/2 VSC 126+196-C (R1+3), /2-C, /3-5 (R1-3) VSC 146+206/4-5 90,150,200 (R1), 266/4-5 150,200 (R1) VSC 196-C R2 VSC 246-C 210 (R3), /2-C, /3-5 (R1-3) VSC S 126+196/2-C, /3-5 (R1-3) VSC S 146+206/4-5 150,190 (R1) VSC S 196-C 200
Dichtung, Brennerhaube, Set a 10 St. <b>981301</b> 	65	VKK 806+2806 R1 VKK 806-2806 VKK 806-2806/2

## Ersatzteile Schnellfinderliste - alphabetischer Teil

Bezeichnung Artikel-Nr.	PG	Verwendung
Dichtung, Dichtschnur Flansch <b>0020021177</b> 	40	VKO 156/3-7 VKO 246 (R1), VKO 246-7 (R1) VKO 256/3-7
Dichtung, Dichtschnur Wärmetauscher <b>0020021179</b> 	41	192x15mm VKO 156/3-7 VKO 246 (R1), VKO 246-7 (R1) VKO 256/3-7
Dichtung, EPDM <b>981240</b> 	27	Zub. 303908/303918 (Einsteckstutzen)
Dichtung, EPDM <b>981259</b> 	27	0,75 x 0,45 Anschlussets System 63/96, Teil I





## Ersatzteile Schnellfinderliste - alphabetischer Teil

Bezeichnung Artikel-Nr.	PG	Verwendung
Dichtung, EPDM (DN 63) <b>981248</b> 	27	Anschlusssets System 63/96, Teil I Anschlusssets System 63/96, Teil II Senkrechte DDF 63/96 Alu VC 107 E VC 166+206+256 E VC 66+106 E VCW 206+256 E
Dichtung, EPDM (DN 80) <b>981227</b> 	22	-
Dichtung, EPDM (DN 80x16) <b>981253</b> 	27	an 100 Überdr. flex. an DN 100 flexibel an DN 80 flexibel an DN 80/125 PP an Fassadensystem Anschluss an 80 PP Anschlusssets System 63/96, Teil I Senkrechte DDF 80/125 PP Waagerechte WDF 80/125 PP
Dichtung, EPDM (DN 80x8 mm) <b>981252</b> 	22	Abgasleitungen DN 80 Alu starr Anschlusssets System 63/96, Teil I





# Ersatzteile Schnellfinderliste - alphabetischer Teil

Bezeichnung Artikel-Nr.	PG	Verwendung
Dichtung, Flansch <b>981246</b> 	45	VIH 300-500/7 VIH 300-500/7 R1 VIH S 300/1 VIH S 400/1
Dichtung, Formring <b>237618</b> 	17	VC 66+106 E
Dichtung, Lippendichtring <b>981233</b> 	26	EPDM (DN 60)
Dichtung, PWT-Abgassammler <b>981306</b> 	36	VAS 106/3, VAS 106+156/4 VC 126+196+246/2-C VC 136+276-E, VC 136+206+276/2-E VC 146+206+276/4-7 VC 356+466-E, /2-E VC 356+466/4-7 (A) VCW 196+246/2-C VSC 126+196-C (R1+3) VSC 196-C R2 VSC 246-C 210 (R3) VSC S 196-C 200

## Ersatzteile Schnellfinderliste - alphabetischer Teil





Bezeichnung Artikel-Nr.	PG	Verwendung
Dichtung, Rechteckdichtring, (10 St.) <b>981140</b>  	21	10 Stück 980151 (17,0 x 24,0 x 2,0), 3/4
Dichtung, Rechteckdichtring, (10 St.) <b>981141</b>  	20	10 Stück 980197
Dichtung, Rechteckdichtring, (10 St.) <b>981142</b>  	20	10 Stück 980012 (13,0 x 18,3 x 1,5)
Dichtung, Rechteckdichtring, (10 St.) <b>981143</b>  	20	10 Stück 980186 (13,0 x 18,6 x 1,5)

# Ersatzteile Schnellfinderliste - alphabetischer Teil

Bezeichnung Artikel-Nr.	PG	Verwendung
Dichtung, Rechteckdichtring, (10 St.) <b>981145</b>  	26	10 Stück 980225 (4,4 x 8,5 x 1,0) MAG 125/12 XZ MAG 19+24/2 XIP MAG 19+24/2 XZ (R1), MAG 19/2 XZ-C (R1) MAG 275/9 X, MAG 275-400/9 XV, XW MAG 275-350/11 XZ-C MAG 275-400/12 XIP, XZ MAG 9/2 XZ MAG-sine 250+325/9 W MAG-turbo 250/10 W VGH 130-220/5 XZ, XZU R1
Dichtung, Rechteckdichtring, (10 St.) <b>981146</b>  	17	10 Stück 980138 (10,5 x 5,5 x 1,5) VC 104/3-E VC/VCW 184+244 XE VC/VCW 194 XE-C, /2 XE-C, /3-C, VCW 244/3-C VC 194/4-5 (R1), 104+204+254/4-7 (R1,2) VC/VCW 204+254 XE, /2 XE, /3-E VC 64+104 XE, /2 XE VC/VCW 185+245 E VCW 194+244/4-5 (R1), 204+254/4-7 (R1,2) VCW 195/3-C (R1), VCW 195+245/4-5 (R1) VCW 205+255/3-E (R1) VSC 194-C 150 (R1)
Dichtung, Rechteckdichtring, (10 St.) <b>981147</b>  	22	10 Stück 980223 (10,3 x 14,4 x 1,0) VC 110 E, XE, VC 180 K XE, VC 180+240+280 XE VC 112+182+242 E VC 64+104 XE, /2 XE VC/VCW 184+244 XE VC/VCW 194 XE-C, /2 XE-C VC/VCW 204+254 XE, /2 XE VC/VCW 185+245 E VCW 180 K XE, VCW 180+240+280 XE VCW 182+242+282 E
Dichtung, Rechteckdichtring, (10 St.) <b>981149</b>  	21	10 Stück 980198 (10,0 x 14,9 x 1,5)







# Ersatzteile Schnellfinderliste - alphabetischer Teil

Bezeichnung Artikel-Nr.	PG	Verwendung
Dichtung, Rechteckdichtring, (10 St.) <b>981150</b>  	20	10 Stück 981755 VCW 180 K XE, VCW 180+240+280 XE VCW 182+242+282 E VCW 184+244 XE VCW 185+245 E
Dichtung, Rechteckdichtring, (10 St.) <b>981150</b>  	20	10 Stück 981511 (17,0 x 24,0 x 1,5) MAG-turbo 250/10 W, MAG-turbo 275+350/10 EW VC/VCW 194 XE-C, /2 XE-C VC/VCW 204+254 XE, /2 XE VC 64+104 XE, /2 XE VC/VCW 195 E-C, /2 E-C VC 105+ 205+255 E, /2 E VC 107 E VC 66+106+166+206+256 E VCW 205+255 E, /2 E VCW 206+256 E VWL 35/4 S 230V (R1), VWS 36/4 230V (R1)
Dichtung, Rechteckdichtring, (10 St.) <b>0020107800</b>  	22	Ersatz für unverpacktes Teil 981804 VC 110 E, XE, VC 180 K XE, VC 180+240+280 XE VC 184+244 XE VC 112+182+242 E, VC 185+245 E VC 126-306/3-5 (R3,5) VC 146-316/5-5 R2+4 VCW 180 K XE, VCW 180+240+280 XE VCW 184+244 XE VCW 182+242+282 E, VCW 185+245 E VCW 196+246/3-5 (R3,5), VCW 196/3-5 A (R3-5) VCW 206+266/5-5 R2+4
Dichtung, Rechteckdichtring, Set a 16 St. <b>981277</b>  	35	VKK 806+2806 R1 VKK 806-2806 VKK 806-2806/2

# Ersatzteile Schnellfinderliste - alphabetischer Teil

Bezeichnung Artikel-Nr.	PG	Verwendung
Dichtung, Silikon (DN 63) <b>981110</b> 	19	MAG-turbo 250/10 W MAG-turbo 275+350/10 EW VC 105 E VC 105/2 E VC 195 E-C VC 195/2 E-C VC 205+255 E VC 205+255/2 E VCW 195 E-C VCW 195/2 E-C VCW 205+255 E VCW 205+255/2 E
Dichtung, SL-Schaum <b>981260</b> 	23	VC 105/3-E (R1) VC 195/3-C (R1) VC 205-255/3-E (R1) VC 95+195+245/4-5 (R1) VCW 195/3-C (R1) VCW 195+245/4-5 (R1) VCW 205+255/3-E (R1)
Dichtung, Zündelektrode <b>981330</b> 	16	VAS 106/3, VAS 106+156/4 VC 107 E VC 126+196+246 E-C, /2-C VC 126-306/3-5 (R3,5) VC 136+276-E, VC 136+206+276/2-E VC 146+206+276/4-7 VC 146-316/5-5 R2+4 VC 66+106+166+206+256 E VC 356+466-E, /2-E, VC 656-E VC 356+466+656/4-7 (A) VCC 206+266/4-5 150 (R1) VCI 196+246/3-5 (R3,5), VCI 206+266/5-5 R2+4 VCW 196+246 E-C, /2-C VCW 196+246/3-5 (R3,5), VCW 196/3-5 A (R3-5) VCW 206+256 E, VCW 206+266/5-5 R2+4 VKK 226-476-/2, VKK 226/2 R1, VKK 656/2 VSC 126+196-C (R1+3), /2-C, /3-5 (R1-3) VSC 146+206/4-5 90,150,200 (R1), 266/4-5 150,200 (R1) VSC 196-C R2 VSC 246-C 210 (R3), /2-C, /3-5 (R1-3) VSC S 126+196/2-C, /3-5 (R1-3) VSC S 146+206/4-5 150,190 (R1) VSC S 196-C 200



# Ersatzteile Schnellfinderliste - alphabetischer Teil

Bezeichnung Artikel-Nr.	PG	Verwendung
Dichtung, Typ-C (10 St.) <b>178969</b>  	35	VC 194/4-5 (R1), 104+204+254/4-7 (R1,2) VC 95+195+245/4-5 (R1) VC 126-306/3-5 (R3,5), VC 146-316/5-5 R2+4 VCI 196+246/3-5 (R3,5), VCI 206+266/5-5 R2+4 VCW 194+244/4-5 (R1), 204+254/4-7 (R1,2) VCW 195+245/4-5 (R1), VCW 206+266/5-5 R2+4 VCW 196+246/3-5 (R3,5), VCW 196/3-5 A (R3-5) VIH RL 300-500 (R1), VSC 194-C 150 (R1) VSC 126+196+246-C R3, /2-C, /3-5 (R1-3), 246-C 210 VSC 146+206/4-5 90,150,200 (R1), 266/4-5 150,200 (R1) VSC S 126+196/2-C, /3-5 (R1-3) VSC S 146+206/4-5 150,190 (R1)
Dichtungssatz <b>283824</b>  	36	VC 206 E VC 256 E VCW 256 E
Dichtungssatz <b>283825</b>  	33	VC 107 E VC 166 E VCW 206 E
Dichtungssatz <b>283826</b>  	35	VC 66+106 E





# Ersatzteile Schnellfinderliste - alphabetischer Teil

Bezeichnung Artikel-Nr.	PG	Verwendung
Dichtungssatz <b>981027</b> 	49	VRM 300870, 3-+4-Wege-Mischer
Dichtungssatz <b>0020025149</b> 	39	VKK 226/2 R1 VKK 226-476 VKK 226-476/2 VKK 226-656/4 VKK 656/2 VKO 156+256+356/3-7 VKO 246 (R1), VKO 246-7 (R1)
Dichtungssatz <b>0020025150</b> 	41	VKK 226/2 R1 VKK 226-476 VKK 226-476/2 VKK 226-656/4 VKK 656/2 VKO 156+256+356/3-7 VKO 246 (R1), VKO 246-7 (R1)
Dichtungssatz <b>0020057606</b> 	29	VC 126+196+246 E-C VCW 196+246 E-C

# Ersatzteile Schnellfinderliste - alphabetischer Teil

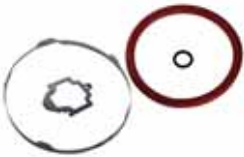
Bezeichnung Artikel-Nr.	PG	Verwendung
Dichtungssatz <b>0020078625</b> 	14	VC/W 110-182 E (Gasanschluss)
Dichtungssatz, Brenner 80..280 kW <b>0020058859</b> 	52	VKK 806-2806/3 VKK 806-2806/3-E R1
Dichtungssatz, Brennerflansch <b>0020025929</b> 	35	VAS 106/3, VAS 106+156/4 VC 126+196+246 E-C, /2-C VC 126-306/3-5 (R3,5) VC 136+276-E, VC 136+206+276/2-E VC 146+206+276/4-7 VC 146-316/5-5 R2+4 VC 356+466-E, /2-E, /4-7 (A) VCC 206+266/4-5 150 (R1) VCI 196+246/3-5 (R3,5) VCI 206+266/5-5 R2+4 VCW 196+246 E-C, /2-C VCW 196+246/3-5 (R3,5), VCW 196/3-5 A (R3-5) VCW 206+266/5-5 R2+4 VSC 126+196-C (R1+3), /2-C, /3-5 (R1-3) VSC 146+206/4-5 90,150,200 (R1), 266/4-5 150,200 (R1) VSC 196-C R2 VSC 246-C 210 (R3), /2-C, /3-5 (R1-3) VSC S 126+196/2-C, /3-5 (R1-3) VSC S 146+206/4-5 150,190 (R1) VSC S 196-C 200

# Ersatzteile Schnellfinderliste - alphabetischer Teil

Bezeichnung Artikel-Nr.	PG	Verwendung
Dichtungssatz, Brennerwartung <b>981050</b> 	41	VKK 226-476 VKK 226-656/4
Dichtungssatz, Brennerwartung <b>0020020845</b> 	39	VKK 226/2 R1 VKK 226-476/2 VKK 656/2
Dichtungssatz, seitlich (links/rechts) <b>0020133788</b> 	40	VC 166+206+256 E VC 66+106 E VCW 206+256 E
Differenzdruckventil <b>012648</b> 	57	VC 104 XE (P) VC 104/2 XE (P) VC 112 E VC 182+242 E VC 204+254 XE VC 204+254/2 XE VCW 182+242+282 E VCW 204+254 XE, /2 XE

# Ersatzteile Schnellfinderliste - alphabetischer Teil

Bezeichnung Artikel-Nr.	PG	Verwendung
Display (weiß) <b>0020060811</b> 	56	VC 104+204+254/4-7 (R1+2) VC 146+206+276/4-7 VC 356+466+656/4-7 (A) VCW 204+254/4-7 (R1+2) VKK 806-2806/3-E (R1) VKK 226-656/4 VKO 246-7 (R1)
Display, weiß <b>0020056562</b> 	55	VC 194/4-5 (R1) VC 95+195+245/4-5 (R1) VC 126-306/3-5 (R3,5) VCI 196+246/3-5 (R3,5) VCW 194+244/4-5 (R1) VCW 195+245/4-5 (R1) VCW 196+246/3-5 (R3,5), VCW 196/3-5 A (R3-5) VSC 126+196/2-C, /3-5 (R1-3) VSC 246/2-C, /3-5 (R1-3) VSC S 126+196/2-C, /3-5 (R1-3) VSC 194-C 150 (R1)
Drosseleinsatz <b>235035</b> 	14	VC 194 XE-C VC 194/2 XE-C VC 204 XE VC 204/2 XE VCW 194 XE-C VCW 194/2 XE-C VCW 204 XE VCW 204/2 XE
Drucksensor <b>285530</b> 	74	VC 107 E VC 166+206+256 E VC 66+106 E VCW 206+256 E

# Ersatzteile Schnellfinderliste - alphabetischer Teil

Bezeichnung Artikel-Nr.	PG	Verwendung
<p>Drucksensor <b>712087</b></p> 	44	<p>VAS 106/3, VAS 106+156/4            VC 194/3-C, VC 104+204+254/3-E            VC 195/3-C (R1), VC 105+205+255/3-E (R1)            VC 126+196+246/2-C, VC 136+276-E            VC 356-E, VC 466-E, VC 466/2-E, VC 656-E            VCW 194+244/3-C, VCW 204+254/3-E            VCW 195/3-C (R1), VCW 205+255/3-E (R1)            VCW 196+246/2-C            VSC 126+196-C (R1+3), VSC 196-C R2, VSC 246-C (R3)            VSC S 196-C 200</p>
<p>Drucksensor (Wasser) <b>0020059717</b></p> 	36	<p>VC 194/4-5 (R1), 104+204+254/4-7 (R1,2)            VC/VCW 195+245/4-5 (R1), VC 95/4-5 (R1)            VC 126-306/3-5 (R3,5), VC 136+206+276/2-E            VC 146+206+276/4-7, VC 146-316/5-5 R2+4            VC 356+466/2-E, VC 356+466+656/4-7 (A)            VCC 206+266/4-5 150 (R1)            VCI 196+246/3-5 (R3,5), VCI 206+266/5-5 R2+4            VCW 194+244/4-5 (R1), 204+254/4-7 (R1,2)            VCW 206+266/5-5 R2+4            VE6-28/R1            VKK 806-2806/3-E (R1)            VKK 226-476/2, 226/2 R1, 656/2, VKK 226-656/4            VKO 246-7 (R1), VKO 156+256+356/3-7            VSC 126+196/2-C, /3-5 (R1-3), VSC 246/2-C, /3-5 (R1-3)            VSC 146+206/4-5 90,150,200 (R1), 266/4-5 150,200 (R1)            VSC S 126+196/2-C, /3-5 (R1-3)            VSC S 146+206/4-5 150,190 (R1)            VSC 194-C 150 (R1)            VWL 141-171/3 S, VWL 61-101/3 S, VWL 62-102/3 S            VWL 35/4 S 230V (R1), VWS 36/4 230V (R1)            VWS 63-103/2, /3, VWS 64-104/2, /3            VWS/VWW 141-171/2, /3            VWS/VWW 220-460/2, VWS/VWW 380-460/2 R1            VWS/VWW 61-101/2, /3, VWS/VWW 62-102/2, /3            VWZ MEH 60+61, MWT 150, MPS 40</p>
<p>Drucktaste, links <b>285522</b></p> 	24	<p>VC 204+254 XE, /2 XE            VC 64+104 XE, /2 XE            VC 105+205+255 E, /2 E            VC 107 E            VC 66+106+166+206+256 E            VCW 204+254 XE, /2 XE            VCW 205+255 E, /2 E            VCW 206+256 E</p>



# Ersatzteile Schnellfinderliste - alphabetischer Teil

<b>Bezeichnung Artikel-Nr.</b>	<b>PG</b>	<b>Verwendung</b>
<p>Drucktaste, rechts <b>285523</b></p> 	24	VC 204+254 XE, /2 XE VC 64+104 XE, /2 XE VC 105+205+255 E, /2 E VC 107 E VC 66+106+166+206+256 E VCW 204+254 XE, /2 XE VCW 205+255 E, /2 E VCW 206+256 E
<p>Druckwächter <b>050518</b></p> 	59	VC 112 E VC 182+242 E VCW 182+242+282 E
<p>Druckwächter <b>050521</b></p> 	59	VC 185+245 E VCW 185+245 E
<p>Druckwächter <b>050562</b></p> 	54	VC 105 E VC 105/2 E VC 195 E-C VC 195/2 E-C VC 205+255 E VC 205+255/2 E VCW 195 E-C VCW 195/2 E-C VCW 205+255 E VCW 205+255/2 E





# Ersatzteile Schnellfinderliste - alphabetischer Teil

Bezeichnung Artikel-Nr.	PG	Verwendung
<p>Druckwächter <b>253551</b></p> 	53	VAR 260+360/4 VC 136+276-E VC 146+206+276/4-7 VC 356/4-7 (A) VC 466/4-7 (A)
<p>Druckwächter <b>0020041905</b></p> 	42	VC 95+195+245/4-5 (R1) VCW 195+245/4-5 (R1)
<p>Druckwächter, Huba <b>0020018139</b></p> 	50	VC 105/3-E R1 VC 195/3-C R1 VC 205/3-E R1 VC 255/3-E R1 VCW 195/3-C R1 VCW 205/3-E R1 VCW 255/3-E R1
<p>Druckwächter, Luft <b>050598</b></p> 	54	VKK 806+2806 R1 VKK 806-2806 VKK 806-2806/2

# Ersatzteile Schnellfinderliste - alphabetischer Teil

Bezeichnung Artikel-Nr.	PG	Verwendung
<p>Druckwächter, Umrüstsatz mit Adapter <b>0020018140</b></p> 	64	VC 105/3-E VC 195/3-C VC 205/3-E VC 255/3-E VCW 195/3-C VCW 205/3-E VCW 255/3-E
<p>Elektrode <b>0020069079</b></p> 	39	VKK 656/2
<p>Elektrode, Überwachung <b>090649</b></p> 	35	VC 110 E, XE VC 112 E VC 180 K XE VC 180+240+280 XE VC 182+242 E VCW 180 K XE, VCW 180+240+280 XE VCW 182+242+282 E
<p>Elektrode, Überwachung <b>090678</b></p> 	34	VKS 60-156/2 E

# Ersatzteile Schnellfinderliste - alphabetischer Teil

Bezeichnung Artikel-Nr.	PG	Verwendung
Elektrode, Überwachung <b>090685</b> 	32	VC 104/3-E, VC 204+254 XE, /2 XE, /3-E VC 184+244 XE VC 194 XE-C, /2 XE-C, /3-C VC 64+104 XE, /2 XE VC 185+245 E VCW 184+244 XE VCW 194 XE-C, /2 XE-C, VCW 194+244/3-C VCW 204+254 XE, /2 XE, /3-E VCW 185+245 E VSC 194-C 150 (R1)
Elektrode, Überwachung <b>090686</b> 	35	VKC 11-21/2 E VKC 11-23/1 E VKC D 11-23 E VKC D 17+23 XE, VKC 17+23/1 XE VKS 11-47/2 E VKS 12-20/3 E VKS D 11-48 E VKS 58-93/1 E VKU 11-21/2 E VKU 11-23/1 E VKU D 11-23 E VKU D 17+23 XE, VKU 17+23/1 XE
Elektrode, Überwachung <b>090694</b> 	43	VK 10-25/6-1 E-C VK 10-45/K-1 E VK 114-474/8-E VK 11-47/4-1 XE, /4-2 XE, /6-1 XE, /6-2 XE VK 6-47/4-1 XE, /4-2 XE VKC 11-21/3-1 XE VKS 114-264/8-E VKS 11-26/4-1 XE, /4-2 XE, /6-1 XE, /6-2 XE VKS 6-26/4-1 XE, /4-2 XE VKU 11-21/3-1 XE
Elektrode, Überwachung <b>090699</b> 	41	VC 107 E VC 166+206+256 E VCW 206+256 E





# Ersatzteile Schnellfinderliste - alphabetischer Teil

Bezeichnung Artikel-Nr.	PG	Verwendung
Elektrode, Überwachung <b>090702</b> 	48	VK 60-156/3-2 E VK 60-156/7-2 E VKK unit 45+110-M
Elektrode, Überwachung <b>090707</b> 	44	VC 66+106 E
Elektrode, Überwachung <b>090743</b> 	45	VKK 806+2806 R1 VKK 806-2806 VKK 806-2806/2
Elektrode, Überwachung <b>0020068043</b> 	35	VC 194/4-5 (R1), 104+204+254/4-7 (R1,2) VCW 194+244/4-5 (R1), 204+254/4-7 (R1,2)



# Ersatzteile Schnellfinderliste - alphabetischer Teil

Bezeichnung Artikel-Nr.	PG	Verwendung
<p>Elektrode, Überwachung <b>0020130800</b></p> 	38	VKO 156+256+356/3-7
<p>Elektrode, Wartungsset <b>0020086371</b></p> 	49	VKK 806-2806/3 VKK 806-2806/3-E R1
<p>Elektrode, Zündung <b>043120</b></p> 	43	VC 166+206+256 E VC 66+106 E VCW 206+256 E
<p>Elektrode, Zündung <b>090657</b></p> 	38	GP 120/1 unit-19 - 32, 120-23 O, 120-32 O

# Ersatzteile Schnellfinderliste - alphabetischer Teil

Bezeichnung Artikel-Nr.	PG	Verwendung
Elektrode, Zündung <b>090671</b> 	46	VKC 17/1 XE VKC 23/1 XE VKC D 17 XE VKC D 23 XE VKS D 17-48 E VKS 58-93/1 E VKU 17/1 XE VKU 23/1 XE VKU D 17 XE VKU D 23 XE
Elektrode, Zündung <b>090673</b> 	47	VC 110 E, XE VC 112 E VC 180 K XE VC 180+240+280 XE VC 182+242 E VCW 180 K XE, VCW 180+240+280 XE VCW 182+242+282 E
Elektrode, Zündung <b>090677</b> 	40	VKS 60-156/2 E
Elektrode, Zündung <b>090684</b> 	37	E,LL (H,L) VC 104/3-E, VC 204+254 XE, /2 XE, /3-E VC 184+244 XE VC 194 XE-C, /2 XE-C, /3-C VC 64+104 XE, /2 XE VC 185+245 E VCW 184+244 XE VCW 194 XE-C, /2 XE-C, VCW 194+244/3-C VCW 204+254 XE, /2 XE, /3-E VCW 185+245 E VSC 194-C 150 (R1)

## Ersatzteile Schnellfinderliste - alphabetischer Teil

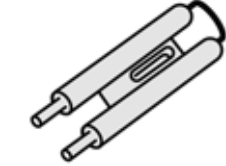



Bezeichnung Artikel-Nr.	PG	Verwendung
Elektrode, Zündung <b>090688</b> 	50	VKC 11-21/2 E VKS 11-47/2 E VKS 12-20/3 E VKU 11-21/2 E
Elektrode, Zündung <b>090693</b> 	52	VK 10-25/6-1 E-C VK 10-45/K-1 E VK 11-47/6-1 XE, /6-2 XE VK 11-47/4-1 XE VK 11-47/4-2 XE VKC 11-21/3-1 XE VKS 11-26/6-1 XE VKS 11-26/4-1 XE VKS 11-26/4-2 XE VKS 11-26/6-2 XE VKU 11-21/3-1 XE
Elektrode, Zündung <b>090695</b> 	58	VK 60-156/3-2 E VK 60-156/7-2 E
Elektrode, Zündung <b>090698</b> 	47	VKO unit 17-42 VKO unit 17-42/2



# Ersatzteile Schnellfinderliste - alphabetischer Teil

Bezeichnung Artikel-Nr.	PG	Verwendung
<p data-bbox="66 151 259 200">Elektrode, Zündung <b>090708</b></p> 	38	<p data-bbox="420 151 712 317">P (PB) VC 204+254 XE VC 204+254/2 XE VC 204+254/3-E VCW 204+254 XE, /2 XE VCW 204+254/3-E VSC 194-C 150 bis Bj 04/2007</p>
<p data-bbox="66 448 259 497">Elektrode, Zündung <b>090746</b></p> 	45	<p data-bbox="420 448 606 521">VKK 806+2806 R1 VKK 806-2806 VKK 806-2806/2</p>
<p data-bbox="66 745 259 794">Elektrode, Zündung <b>090758</b></p> 	55	<p data-bbox="420 745 585 794">VK 114-474/8-E VKS 114-264/8-E</p>
<p data-bbox="66 1042 259 1092">Elektrode, Zündung <b>0020107719</b></p> 	24	<p data-bbox="420 1042 777 1223">Ersatz für unverpacktes Teil 090643 MAG 125/12 XZ MAG 275/9 X MAG 275-350/11 XZ-C MAG 275-400/12 XIP MAG 275-400/12 XZ MAG 275-400/9 XV MAG 275-400/9 XW</p>

# Ersatzteile Schnellfinderliste - alphabetischer Teil

Bezeichnung Artikel-Nr.	PG	Verwendung
Elektrode, Zündung (2 St.) <b>0020130798</b> 	50	VKO 156/3-7 VKO 256/3-7
Elektrode, Zündung (2 St.) <b>0020130799</b> 	51	VKO 356/3-7
Elektrode, Zündung + Überwachung <b>090670</b> 	46	VKC 11/1 E VKC D 11 E VKS D 11 E VKU 11/1 E VKU D 11 E
Elektrode, Zündung + Überwachung <b>090709</b> 	39	VAS 106/3, VAS 106+156/4 VC 126+196+246 E-C, /2-C, VC 126-306/3-5 (R3,5) VC 136+276-E, VC 136+206+276/2-E VC 356+466-E, /2-E, VC 656-E VCI 196+246/3-5 (R3,5) VCW 196+246 E-C, /2-C VCW 196+246/3-5 (R3,5), VCW 196/3-5 A (R3-5) VKK 226-476, VKK 226-476/2, VKK 226/2 R1 VSC 126+196-C (R1+3), /2-C, /3-5 (R1-3) VSC 196-C R2, VSC S 196-C 200 VSC 246-C 210 (R3), /2-C, /3-5 (R1-3) VSC S 126+196/2-C, /3-5 (R1-3)





## Ersatzteile Schnellfinderliste - alphabetischer Teil

Bezeichnung Artikel-Nr.	PG	Verwendung
<p>Elektrode, Zündung + Überwachung <b>090721</b></p> 	48	VC 105 E VC 105/2 E VC 195 E-C VC 195/2 E-C VC 205+255 E VC 205+255/2 E VCW 195 E-C VCW 195/2 E-C VCW 205+255 E VCW 205+255/2 E
<p>Elektrode, Zündung + Überwachung <b>090726</b></p> 	40	MAG 19/2 GXI MAG 19/2 GXI R1 MAG 19/2 XI MAG 19/2 XI R1
<p>Elektrode, Zündung + Überwachung <b>090727</b></p> 	40	MAG 24/2 GXI MAG 24/2 GXI R1 MAG 24/2 XI MAG 24/2 XI R1
<p>Elektrode, Zündung + Überwachung <b>090737</b></p> 	46	VC 105/3-E (R1) VC 195/3-C (R1) VC 205-255/3-E (R1) VCW 195/3-C (R1) VCW 205+255/3-E (R1)





# Ersatzteile Schnellfinderliste - alphabetischer Teil

Bezeichnung Artikel-Nr.	PG	Verwendung
<p>Elektrode, Zündung + Überwachung <b>509697</b></p> 	44	<p>MAG 11-0/0 GX MAG 11-0/0 XI MAG 14-0/0 GX MAG 14-0/0 XI</p>
<p>Elektrode, Zündung + Überwachung <b>0020068047</b></p> 	45	<p>VC 95+195+245/4-5 (R1) VCW 195+245/4-5 (R1)</p>
<p>Elektrode, Zündung + Überwachung <b>0020133816</b></p> 	39	<p>VC 146+206+276/4-7 VC 146-316/5-5 R2+4 VC 356+466+656/4-7 (A) VCC 206+266/4-5 150 (R1) VCI 206+266/5-5 R2+4 VCW 206+266/5-5 R2+4 VSC 146+206/4-5 90, 150, 200 (R1) VSC 266/4-5 150,200 (R1) VSC S 146+206/4-5 150,190 (R1)</p>
<p>Elektrode, Zündung + Überwachung (Set) <b>0020088026</b></p> 	45	<p>VKK 226-656/4</p>



# Ersatzteile Schnellfinderliste - alphabetischer Teil

Bezeichnung Artikel-Nr.	PG	Verwendung
Elektrode, Zündung, inkl. Kabel <b>0020068041</b> 	45	VC 104/4-7 (R1+2) (Erdgas E,L+P) VC 194/4-5 (R1) (E,LL (H,L)) VC 204+254/4-7 (R1+2) (E,LL (H,L)) VCW 194/4-5 (R1) (E,LL (H,L)) VCW 204+254/4-7 (R1+2) (E,LL (H,L)) VCW 244/4-5 (R1) (E,LL (H,L))
Elektrode, Zündung, Set a 2 St. <b>0020021156</b> 	44	VKO 246 (R1), VKO 246-7 (R1)
Elektronischer Regler <b>252945</b> 	76	Nicht-Hybrid-Ausführung VC 110 E, XE VC 112 E VC 180+240+280 XE VC 182+242 E VCW 180+240+280 XE VCW 182+242+282 E
Elektronischer Regler <b>252947</b> 	73	Hybrid-Ausführung VC 110 E, XE VC 180 K XE, VC 180+240+280 XE VC 184+244 XE VC 112+182+242 E VC 185+245 E VCW 180 K XE, VCW 180+240+280 XE VCW 184+244 XE VCW 182+242+282 E VCW 185+245 E

# Ersatzteile Schnellfinderliste - alphabetischer Teil

Bezeichnung Artikel-Nr.	PG	Verwendung
Elektronischer Regler <b>252952</b> 	87	VC 180 K XE VC 180+240+280 XE VC 182+242 E VC 184+244 XE VC 185+245 E VCW 180 K XE, VCW 180+240+280 XE VCW 182+242+282 E VCW 184+244 XE VCW 185+245 E VRC CT
Elektronischer Regler <b>252954</b> 	87	VC 180 K XE VC 180+240+280 XE VC 182+242 E VC 184+244 XE VC 185+245 E VCW 180 K XE, VCW 180+240+280 XE VCW 182+242+282 E VCW 184+244 XE VCW 185+245 E VRC CW
Elektronischer Regler <b>252964</b> 	63	VCW 204+254 XE
Elektronischer Regler <b>252966</b> 	61	VC 204+254 XE VC 64+104 XE

# Ersatzteile Schnellfinderliste - alphabetischer Teil

Bezeichnung Artikel-Nr.	PG	Verwendung
Elektronischer Regler <b>252975</b> 	88	VC 107 E VC 166+206+256 E VC 194 XE-C VC 204+254 XE VC 64+104 XE VC 66+106 E VCW 194 XE-C VCW 204+254 XE VCW 206+256 E VRC-C, VRC-CF (Funk)
Elektronischer Regler, VRC-UB <b>252987</b> 	94	VRC CB VRC CBB VRC K2/2
Elektronischer Regler, VRC-UBW <b>252980</b> 	91	VRC UBW
Elektronischer Regler, VRC-UBW <b>252988</b> 	97	VRC CBBW VRC CBW VRC K2/2

## Ersatzteile Schnellfinderliste - alphabetischer Teil

Bezeichnung Artikel-Nr.	PG	Verwendung
Entleerungshahn <b>193504</b> 	40	VSC 126+196-C (R1+3), /2-C, /3-5 (R1-3) VSC 196-C R2 VSC 246-C 210 (R3), /2-C, /3-5 (R1-3) VSC 194-C 150 (R1)
Fangband, rechts/links <b>0020107755</b> 	22	Ersatz für unverpackte Teile 072129 und 072130 VC 204+254 XE, /2 XE VC 64+104 XE, /2 XE VC 105+205+255 E, /2 E VC 107 E VC 66+106+166+206+256 E VCW 204+254 XE, /2 XE VCW 205+255 E, /2 E VCW 206+256 E
Feder <b>0020107698</b> 	11	VCW 180 K XE, VCW 180+240+280 XE VCW 182+242+282 E VCW 184+244 XE VCW 185+245 E
Feder (2 St.) <b>188742</b> 	30	VC 104/3-E VC 105/3-E (R1) VC 194/3-C VC 195/3-C (R1) VC 204+254/3-E VC 205-255/3-E (R1) VCW 194+244/3-C VCW 195/3-C (R1) VCW 204+254/3-E VCW 205+255/3-E (R1)







# Ersatzteile Schnellfinderliste - alphabetischer Teil

Bezeichnung Artikel-Nr.	PG	Verwendung
Fett <b>990329</b> 	33	30 gr
Fett, Gas <b>990108</b> 	28	10 gr
Fett, Gas <b>990112</b> 	36	30 gr
Filter <b>153044</b> 	46	VKK 806+2806 R1 VKK 806-2806 VKK 806-2806/2 VKK 806-2806/3

## Ersatzteile Schnellfinderliste - alphabetischer Teil

Bezeichnung Artikel-Nr.	PG	Verwendung
Filter, Zuluft <b>0020152477</b> 	39	VKK 806-2806/3-E R1
Flammrohr <b>0020021180</b> 	73	VKO 246 (R1), VKO 246-7 (R1)
Flansch <b>088134</b> 	69	VAS 106/3, VAS 106+156/4 VC 126+196+246 E-C, /2-C VC 136+276-E VC 356+466-E, /2-E VC 466/4-7 (A) VCW 196+246 E-C, /2-C VKK 226-476, VKK 226-476/2, VKK 226/2 R1 VKK 656/2 VSC 126+196-C (R1+3) VSC 196-C R2 VSC 246-C 210 (R3) VSC S 196-C 200
Flanschdichtung <b>980639</b> 	33	VIH 300-500/6 VIH S 300-400 VIH U 500

# Ersatzteile Schnellfinderliste - alphabetischer Teil

<b>Bezeichnung Artikel-Nr.</b>	<b>PG</b>	<b>Verwendung</b>
Flanschdichtung <b>980703</b> 	27	VEH 50-120/6 pro VEH 50-150/6 excl. cl. VIH 70, 70/1
Flanschdichtung <b>980895</b> 	44	VEH 200-400/2 VEH 200-400/3 VIH 300-500/5 VIH H 150/2 VIH H 150-200/3
Flanschdichtung <b>0020107774</b> 	27	Ersatz für unverpacktes Teil 980910
Flanschdichtung <b>0020107783</b> 	29	Ersatz für unverpacktes Teil 980641 VIH 120/5 VIH C 120/3 VIH Q 120 VKC 11-21/2 E VKC 11-21/3-1 XE VKC 11-23/1 E VKC D 11-23 E

## Ersatzteile Schnellfinderliste - alphabetischer Teil

Bezeichnung Artikel-Nr.	PG	Verwendung
<p>Flanschdichtung <b>0020107799</b></p> 	30	<p>Ersatz für unverpacktes Teil 980936            VGH 220/3 XZ            VGH 130-220/4 XZ, /5 XZ, XZU R1            VIH 130-190/3            VIH 150-200/4, /5            VIH C 150/3            VIH CQ 120-150            VIH K 150            VIH Q 150+200, VIH Q 120-200/1            VIH R 300-500/2            VIH RW 300/2            VIH S 300-500/2</p>
<p>Flanschdichtungssatz <b>981038</b></p> 	35	<p>VIH 150-200/4            VIH H 150-200/3.1</p>
<p>Flanschplatte <b>082424</b></p> 	37	<p>VC 194 XE-C, /2 XE-C            VC 204+254 XE, /2 XE            VC 64+104 XE, /2 XE            VC 195 E-C, /2 E-C            VC 105+205+255 E, /2 E            VC 107 E            VC 66+106+166+206+256 E            VCW 194 XE-C, /2 XE-C            VCW 204+254 XE, /2 XE            VCW 195 E-C, /2 E-C            VCW 205+255 E, /2 E            VCW 206+256 E</p>
<p>Flügelrad, Aqua-Sensor <b>178988</b></p> 	44	<p>VCI 196+246/3-5 (R3,5)            VCI 206+266/5-5 R2            VCI 206+266/5-5 R4            VCW 194+244/4-5 (R1), 204+254/4-7 (R1,2)            VCW 195+245/4-5 (R1)            VCW 196/3-5 A (R3-5)            VCW 196+246/3-5 (R3,5)            VCW 206+266/5-5 R2            VCW 206+266/5-5 R4            VIH CL 20 S</p>

# Ersatzteile Schnellfinderliste - alphabetischer Teil

Bezeichnung Artikel-Nr.	PG	Verwendung
<p>Flügelrad, Aqua-Sensor <b>194839</b></p> 	66	<p>VCW 194+244/3-C VCW 195/3-C (R1) VCW 204+254/3-E VCW 205+255/3-E (R1)</p>
<p>Frischluftrohr <b>145829</b></p> 	45	<p>VAS 106/3, VAS 106+156/4 VC 126+196+246 E-C, /2-C VCW 196+246 E-C, /2-C VSC 126+196-C (R1+3) VSC 196-C R2 VSC 246-C 210 (R3) VSC S 196-C 200</p>
<p>Frischluftrohr, 95,5 x 907 <b>192901</b></p> 	56	<p>MAG-turbo 250/10 W MAG-turbo 275+350/10 EW VC 112 E VC 182+242 E VC 185+245 E VCW 182+242+282 E VCW 185+245 E</p>
<p>Fühler, NTC <b>103429</b></p> 	35	<p>VAS 106/3, VAS 106+156/4 VCC 206+266/4-5 150 (R1) VCI 196+246/3-5 (R3,5), VCI 206+266/5-5 R2+4 VCW 204+254/4-7 (R1+2) VCW 196+246/3-5 (R3,5), VCW 196/3-5 A (R3-5) VCW 206+266/5-5 R2+4 VIH CL 20 S, VNC 28+1 VSC 126+196+246/2-C, /3-5 (R1-3) VSC 146+206/4-5 90,150,200 (R1), 266/4-5 150,200 (R1) VSC S 126+196/2-C, /3-5 (R1-3) VSC S 146+206/4-5 150,190 (R1)</p>

# Ersatzteile Schnellfinderliste - alphabetischer Teil

Bezeichnung Artikel-Nr.	PG	Verwendung
<p>Fühler, NTC <b>252805</b></p> 	39	<p>VC 104/3-E            VC 110 E, XE, VC 180 K XE, VC 180+240+280 XE            VC/VCW 184+244 XE            VC/VCW 194 XE-C, /2 XE-C, /3-C, VCW 244/3-C            VC 204+254 XE, /2 XE, /3-E            VC 64+104 XE, /2 XE            VC 112+182+242 E            VC/VCW 185+245 E            VC/VCW 195 E-C, /2 E-C, /3-C (R1)            VC 105+205+255 E, /2 E, /3-E (R1)            VC 107 E, VC 66+106+166+206+256 E            VC 126+196+246/2-C            VC 136+276-E, VC 136+206+276/2-E            VC 356+466-E, /2-E, VC 656-E            VCW 180 K XE, VCW 180+240+280 XE            VCW 204+254 XE, /2 XE, /3-E            VCW 182+242+282 E            VCW 205+255 E, /2 E, /3-E (R1)            VCW 196+246/2-C            VCW 206+256 E            VIH K 300 (R1+2), VIH RL 300-500 (R1)            VKK 226-476, /2, 226/2 R1, 656/2, VKO 246 (R1)            VSC 126+196-C (R1+3), VSC 196-C R2, VSC 246-C (R3)            VSC S 126+196/2-C, /3-5 (R1-3), VSC S 196-C 200</p>
<p>Fühler, NTC <b>287606</b></p> 	27	VCW 196+246 E-C
<p>Fühler, NTC <b>287607</b></p> 	39	<p>VC 126+196+246 E-C            VCW 196+246 E-C</p>

# Ersatzteile Schnellfinderliste - alphabetischer Teil

Bezeichnung Artikel-Nr.	PG	Verwendung
Fühler, NTC <b>0020045972</b> 	37	VC 806+1006+1206/5-5 R2+3 VC 356+466+656/4-7 (A) VKK 806-2806/3 VKK 806-2806/3-E R1 VKK 226-656/4 VKO 156+256+356/3-7 VKO 246-7 (R1) VMS 30 VPM 20, 60 S VPM 20/2 S, 60/2 S VPM 20/25 /2 W, 30/35 /2 W, 40/45 /2 W VPM 20/25, 30/35 W
Fühler, NTC, 19 mm <b>193592</b> 	32	VC 126-306/3-5 (R3,5) VC 146+206+276/4-7, VC 146-316/5-5 R2+4 VCI 206+266/5-5 R2+4 VCW 196+246/3-5 (R3,5), VCW 196/3-5 A (R3-5) VCW 206+266/5-5 R2+4 VNC 28+1 VPM 20/2 S, 60/2 S VPM 20/25 /2 W, 30/35 /2 W, 40/45 /2 W VSC 126+196/2-C, /3-5 (R1-3) VSC 246/2-C, /3-5 (R1-3) VSC S 126+196/2-C, /3-5 (R1-3) VSC 194-C 150 (R1)
Fühler, NTC, 19 mm <b>0020068120</b> 	31	VAS 106/3, VAS 106+156/4 VC 194/4-5 (R1), 104+204+254/4-7 (R1,2) VC 95+195+245/4-5 (R1) VCC 206+266/4-5 150 (R1) VCI 196+246/3-5 (R3,5) VCI 206+266/5-5 R2+4 VCW 194+244/4-5 (R1), 204+254/4-7 (R1,2) VCW 195+245/4-5 (R1) VIH CL 20 S VSC 146+206/4-5 90,150,200 (R1), 266/4-5 150,200 (R1) VSC S 146+206/4-5 150,190 (R1)
Fühler, Speicherfühler, NTC <b>253583</b> 	44	VC 64+104 XE, VC 194 XE-C, /2 XE-C, /3-C VC 204+254 XE, /2 XE, /3-E VC 195 E-C, /2 E-C, /3-C (R1), 205+255/2 E, /3-E (R1) VC 107 E, VC 66+106+166+206+256 E VC 126-306/3-5 (R3,5), VC 146-316/5-5 R2+4 VCW 204+254 XE VCW 206+256 E VIH K 150, VIH K 300 (R1+2), VIH RL 300-500 (R1) VKK 226-476, /2, VKK 226/2 R1, VKK 656/2 VKO 246 (R1), VKO 246-7 (R1), VKO 156+256+356/3-7 Set 0020152956

## Ersatzteile Schnellfinderliste - alphabetischer Teil

Bezeichnung Artikel-Nr.	PG	Verwendung
<p>Fühler, Speicherfühler, PTC <b>253517</b></p> 	56	<p>VRC-CB(W), CBB(W),CM VRC-CMBW, VRC-CMBBW VRC-MF(TEC), UB, UBW, Klassik BW</p>
<p>Fühler, Tauchfühler <b>711579</b></p> 	45	<p>VK 10-25/6-1 E-C VK 10-45/K-1 E VK 11-47/6-1 XE VK 11-47/6-2 XE VK 60-156/7-2 E VKS 11-26/6-1 XE VKS 6-26/6-2 XE</p>
<p>Fühler, Temperaturfühler <b>253552</b></p> 	47	<p>VK 114-474/8-E VK 84-564/1-C VK 654-1654/9 VKK 806-2806/3-E (R1) VKO unit 179-309/5-B, VKO unit 179-509/5 (R2) VKO 248-648/5 VKS 114-264/8-E VSC 194-C 150 (R1) VSC 126+196-C (R1+3), /2-C, /3-5 (R1-3) VSC 196-C R2, VSC 246-C (R3), /2-C, /3-5 (R1-3) VSC S 196-C 200, VSC S 126+196/2-C, /3-5 (R1-3)</p>
<p>Fühler, UV-Flammenfühler <b>090631</b></p> 	79	<p>VKG 2-176..2-482/2 VKG 88-241/2</p>





## Ersatzteile Schnellfinderliste - alphabetischer Teil

Bezeichnung Artikel-Nr.	PG	Verwendung
Fühler, Vortex <b>0020045923</b> 	49	VC 146+206+276/4-7 VC 146-316/5-5 R2+4 VCC 266/4-5 150 (R1) VCI 206+266/5-5 R2+4 VCW 206+266/5-5 R2+4 VPM 60 S VSC 126+196/2-C, /3-5 (R1-3) VSC 246/2-C, /3-5 (R1-3) VSC S 126+196/2-C, /3-5 (R1-3)
Gasarmatur <b>051023</b> 	74	VGH 130-220/3 XZ VGH 130-220/4 XZ VGH 130-220/5 XZ VGH 130-220/5 XZU R1
Gasarmatur <b>051031</b> 	81	VKS 11-29/1 T, VKS D 11-29 T
Gasarmatur <b>053080</b> 	84	E,LL (H,L) VCW 180 K XE, VCW 180+240+280 XE VCW 182+242+282 E VCW 184+244 XE

# Ersatzteile Schnellfinderliste - alphabetischer Teil

Bezeichnung Artikel-Nr.	PG	Verwendung
<p>Gasarmatur <b>053168</b></p> 	82	<p>E,LL (H,L) VC 194 XE-C VC 194/2 XE-C VC 204+254 XE VC 204+254/2 XE VCW 194 XE-C VCW 194/2 XE-C VCW 204+254 XE, /2 XE</p>
<p>Gasarmatur <b>053256</b></p> 	84	<p>VC 110 E, XE VC 112 E VC 180 K XE VC 180+240+280 XE VC 182+242 E VC 184+244 XE VC 185+245 E VCW 185+245 E</p>
<p>Gasarmatur <b>053344</b></p> 	78	<p>VC 195 E-C VC 195/2 E-C VC 205+255 E VC 205+255/2 E VCW 195 E-C VCW 195/2 E-C VCW 205+255 E VCW 205+255/2 E</p>
<p>Gasarmatur <b>053424</b></p> 	69	<p>VGH 130-190/6 Z VGH 130-190/6 Z R1</p>





# Ersatzteile Schnellfinderliste - alphabetischer Teil

Bezeichnung Artikel-Nr.	PG	Verwendung
<p>Gasarmatur <b>053470</b></p> 	69	VC 196 E-C VC 196/2-C VCW 196 E-C VCW 196/2-C VSC 196-C 150 VSC 196-C 150 R1 VSC 196-C 150 R3 VSC 196-C R2 VSC S 196-C 200
<p>Gasarmatur <b>053519</b></p> 	70	E,LL (H,L) VC 194/3-C VC 104+204+254/3-E VC 105+205+255/3-E (R1) VC 195/3-C (R1) VCW 194+244/3-C VCW 204+254/3-E VCW 195/3-C (R1) VCW 205+255/3-E (R1)
<p>Gasarmatur <b>053587</b></p> 	75	VK 84-564/1-C
<p>Gasarmatur <b>053599</b></p> 	73	VC 136+206+276/2-E VKK 226/2 VKK 226/2 R1 VKK 286/2





# Ersatzteile Schnellfinderliste - alphabetischer Teil

Bezeichnung Artikel-Nr.	PG	Verwendung
<p>Gasarmatur <b>193548</b></p> 	76	VC 356/2-E VC 466/2-E VKK 366/2 VKK 476/2 VKK 656/2
<p>Gasarmatur <b>0020038562</b></p> 	78	VC 196/3-5 (R3+5) VCI 196/3-5 (R3,5) VCW 196/3-5 (R3+5), VCW 196/3-5 A (R3-5) VSC 196/2-C 150 (R2+3) VSC 196/3-5 150 (R1) VSC S 196/2-C 200 VSC S 196/3-5 200 (R1-3)
<p>Gasarmatur <b>0020045925</b></p> 	64	VC 146+206+276/4-7
<p>Gasarmatur <b>0020050574</b></p> 	64	VC 356/4-7 (A) VC 466/4-7 (A)





# Ersatzteile Schnellfinderliste - alphabetischer Teil

Bezeichnung Artikel-Nr.	PG	Verwendung
<p>Gasarmatur, 1-stufig <b>053482</b></p> 	72	<p>Ausf. SIGMA, Ersatz für Typ Tandem VK 10-25/6-1 E-C VK 10+15+20+25/K-1 E VK 11+16+21+26/6-1 XE VK 11+16+21+26/4-1 XE VK 6/4-1 XE VKS 11-26/6-1 XE VKS 6-26/4-1 XE</p>
<p>Gasarmatur, 2-stufig <b>053480</b></p> 	78	<p>Ausf. SIGMA, Ersatz für Typ Tandem VK 11/4-2 XE VK 11/6-2 XE VK 16/4-2 XE VK 16/6-2 XE VK 21/4-2 XE VK 21/6-2 XE VK 26/4-2 XE VK 26/6-2 XE VK 6/4-2 XE VKS 6-26/4-2 XE VKS 6-26/6-2 XE</p>
<p>Gasarmatur, Dual-Gaskombiventil <b>051050</b></p> 	89	<p>eingerrichtet für E,LL (H,L) RP 3/4 VKC D 11-23 E VKS 31-47/2 E VKS D 11-23 E VKU D 11-23 E</p>
<p>Gasarmatur, Gaskombiventil, Rp 1/2 <b>051074</b></p> 	78	<p>Ausführung SIT-Tandem 830 VKC 11-21/2 E VKC 11-23/1 E VKS 11-26/2 E VKS 12-20/3 E VKU 11-21/2 E VKU 11-23/1 E</p>





# Ersatzteile Schnellfinderliste - alphabetischer Teil

Bezeichnung Artikel-Nr.	PG	Verwendung
Gasarmatur, mit Druckregler <b>0020052048</b> 	61	VC 104/4-7 (Erdgas E) VC 104/4-7 R1 (Erdgas E) VC 104/4-7 R2 (Erdgas E) VC 194/4-5 (R1) (Erdgas L) VC 204/4-7 (R1+2)(Erdgas L) VC 95/4-5 (Erdgas L) VC 95/4-5 R1 (Erdgas L) VCW 194/4-5 (R1) (Erdgas L) VCW 204/4-7 (R1+2) (Erdgas L)
Gasarmatur, mit Druckregler <b>0020053968</b> 	61	Erdgas E VC 194/4-5 (R1) VC 204+254/4-7 (R1+2) VC 95+195+245/4-5 (R1) VCW 194+244/4-5 (R1) VCW 204+254/4-7 (R1+2) VCW 195+245/4-5 (R1)
Gasarmatur, mit Druckregler <b>0020146733</b> 	69	VC 146+206/5-5 R2+4 (Erd- u.Flüssiggas) VC 266+316/5-5 R2+4 (P) VCC 206/4-5 150 (R1) VCI 206/5-5 R2+4 (Erd- u.Flüssiggas) VCI 266/5-5 R2+4 (P) VCW 206/5-5 R2+4 (Erd- u.Flüssiggas) VCW 266/5-5 R2+4 (P) VSC 146+206/4-5 90, 150, 200 (R1) VSC S 146+206/4-5 150,190 (R1)
Gasarmatur, mit Sektorenblende <b>053386</b> 	68	MAG 19/2 XZ

# Ersatzteile Schnellfinderliste - alphabetischer Teil

Bezeichnung Artikel-Nr.	PG	Verwendung
Gasarmatur, mit Sektorenblende <b>053389</b> 	73	MAG 24/2 XZ
Gasfeuerungsautomat <b>100547</b> 	62	VC 194 XE-C VC 204+254 XE VC 64+104 XE VCW 194 XE-C VCW 204+254 XE
Gasfeuerungsautomat <b>100554</b> 	77	VK 60-156/3-2 E VKC 11-21/2 E, VKC 11-21/3-1 XE VKC 11-23/1 E VKC D 11-23 E VKS 11-47/2 E VKS 12-20/3 E VKS D 11-48 E VKS 58-93/1 E VKS 60-156/2 E VKU 11-21/2 E, VKU 11-21/3-1 XE VKU 11-23/1 E VKU D 11-23 E
Gasfeuerungsautomat <b>100555</b> 	72	VC 110 E, XE VC 180 K XE, VC 180+240+280 XE VC 184+244 XE VC 112+182+242 E VC 185+245 E VCW 180 K XE, VCW 180+240+280 XE VCW 184+244 XE VCW 182+242+282 E VCW 185+245 E

# Ersatzteile Schnellfinderliste - alphabetischer Teil

Bezeichnung Artikel-Nr.	PG	Verwendung
Gasfeuerungsautomat <b>100558</b> 	70	VK 6-47/4-1 XE VK 6-47/4-2 XE VKS 6-26/4-1 XE VKS 6-26/4-2 XE
Gasfeuerungsautomat <b>100560</b> 	69	VK 10-25/6-1 E-C VK 10-45/K-1 E VK 11-47/6-1 XE VK 11-47/6-2 XE VK 60-156/7-2 E VKS 11-26/6-1 XE VKS 6-26/6-2 XE
Gasfeuerungsautomat <b>100565</b> 	69	VC 105 E VC 195 E-C VC 205+255 E VCW 195 E-C VCW 205+255 E
Gasfeuerungsautomat <b>100568</b> 	61	MAG 19/2 XIP MAG 24/2 XIP MAG 275-400/12 XIP



## Ersatzteile Schnellfinderliste - alphabetischer Teil

Bezeichnung Artikel-Nr.	PG	Verwendung
Gasfeuerungsautomat <b>100569</b> 	57	MAG 19/2 GXI MAG 19/2 GXI R1 MAG 19/2 XI MAG 19/2 XI R1 MAG 24/2 GXI MAG 24/2 GXI R1 MAG 24/2 XI MAG 24/2 XI R1
Gasfeuerungsautomat <b>115257</b> 	58	MAG 11-0/0 GX MAG 11-0/0 XI MAG 14-0/0 GX MAG 14-0/0 XI
Gasfeuerungsautomat DVI, Steuerteil <b>085684</b> 	78	VKK 806+2806 R1 VKK 806-2806 VKK 806-2806/2
Gasventil <b>0020057192</b> 	57	VC 126-306/3-5 (R3,5) VC 146-316/5-5 R2 VC 146-316/5-5 R4 VCW 196/3-5 A (R3-5) VCW 196+246/3-5 (R3,5) VCW 206+266/5-5 R2 VCW 206+266/5-5 R4

# Ersatzteile Schnellfinderliste - alphabetischer Teil

Bezeichnung Artikel-Nr.	PG	Verwendung
Gaswasserarmatur <b>260877</b> 	80	MAG 275/9, MAG 275/10 W (H, L) MAG-sine 250/9 XW
Gaswasserarmatur <b>260985</b> 	80	MAG 350/9 XW, /10 W (H,L)
Gebläse <b>190119</b> 	74	VC 182+242 E VCW 182+242+282 E
Gebläse <b>190123</b> 	72	VC 112 E

## Ersatzteile Schnellfinderliste - alphabetischer Teil

<b>Bezeichnung Artikel-Nr.</b>	<b>PG</b>	<b>Verwendung</b>
<p data-bbox="66 151 159 200">Gebläse <b>190126</b></p> 	79	VC 185+245 E VCW 185+245 E
<p data-bbox="66 448 159 497">Gebläse <b>190123</b></p> 	82	VC 107 E VC 166+206+256 E VCW 206+256 E
<p data-bbox="66 745 159 794">Gebläse <b>190163</b></p> 	81	VC 66+106 E
<p data-bbox="66 1042 159 1092">Gebläse <b>190173</b></p> 	74	VC 105 E VC 105/2 E

# Ersatzteile Schnellfinderliste - alphabetischer Teil

Bezeichnung Artikel-Nr.	PG	Verwendung
Gebläse <b>190174</b> 	75	VC 195 E-C VC 195/2 E-C VC 205+255 E VC 205+255/2 E VCW 195 E-C VCW 195/2 E-C VCW 205+255 E VCW 205+255/2 E
Gebläse <b>190235</b> 	80	VAS 106/3, VAS 106+156/4 VC 126+196+246 E-C, /2-C VC 136+276-E VC 356-E, /2-E VCW 196+246 E-C, /2-C VKK 226+286+366, /2, /4, VKK 226/2 R1 VSC 126+196-C (R1+3) VSC 196-C R2 VSC 246-C 210 (R3) VSC S 196-C 200
Gebläse <b>190237</b> 	70	VC 105/3-E (R1) VC 195/3-C (R1) VC 205-255/3-E (R1) VC 95+195+245/4-5 (R1) VCW 195/3-C (R1) VCW 195+245/4-5 (R1) VCW 205+255/3-E (R1)
Gebläse <b>190248</b> 	97	VC 466/2-E VC 466/4-7 (A) VC 466-E VKK 476/2

# Ersatzteile Schnellfinderliste - alphabetischer Teil

Bezeichnung Artikel-Nr.	PG	Verwendung
<p>Gebläse <b>190256</b></p> 	89	<p>VKK 806+2806 R1 VKK 806-2806 VKK 806-2806/2</p>
<p>Gebläse <b>193593</b></p> 	75	<p>VC 126-306/3-5 (R3,5) VCI 196+246/3-5 (R3,5) VCW 196+246/3-5 (R3,5), VCW 196/3-5 A (R3-5) VSC 126+196/2-C, /3-5 (R1-3) VSC 246/2-C, /3-5 (R1-3) VSC S 126+196/2-C, /3-5 (R1-3)</p>
<p>Gebläse <b>180901</b></p> 	99	<p>VC 656/4-7 (A) VC 656-E</p>
<p>Generator <b>0020068020</b></p> 	56	<p>Ersatz für 023100 MAG 11-0/0 GX MAG 11-0/1 GX MAG 14-0/0 GX MAG 14-0/1 GX MAG 19/2 GXI MAG 19/2 GXI R1 MAG 24/2 GXI MAG 24/2 GXI R1</p>

# Ersatzteile Schnellfinderliste - alphabetischer Teil

Bezeichnung Artikel-Nr.	PG	Verwendung
Griff, Gasventil <b>0020100813</b> 	19	VC 126-306/3-5 (R3,5) VC 146-316/5-5 R2 VC 146-316/5-5 R4 VCW 196/3-5 A (R3-5) VCW 196+246/3-5 (R3,5) VCW 206+266/5-5 R2 VCW 206+266/5-5 R4
Griff, mit Brandschutz, Rp 1/2 <b>280804</b> 	19	MAG 275/9 X, MAG 275-400/9 XV, XW MAG-sine 250+325/9 W MAG-turbo 250/10 W MAG-turbo 275+350/10 EW VC 110 E, XE VC 184+244 XE VC 112+182+242 E VCW 184+244 XE VCW 185+245 E Anschlusset 0020170491 Anschlusszubehör 0020170496
Griff, mit Brandschutz, Rp 3/4 <b>280805</b> 	21	MAG 275/9 X, MAG 275-400/9 XV, XW MAG-sine 250+325/9 W MAG-turbo 250/10 W MAG-turbo 275+350/10 EW VC 180 K XE, VC 180+240+280 XE VC 184+244 XE VC 112+182+242 E VCW 180 K XE, VCW 180+240+280 XE VCW 184+244 XE VCW 182+242+282 E VCW 185+245 E
Griff, ohne Brandschutz, Rp 1/2 <b>280875</b> 	19	MAG 19+24/2 XI (R1), XIP, GXI (R1) MAG 19+24/2 XZ (R1), MAG 19/2 XZ-C (R1) MAG 275/9 X, MAG 275-400/9 XV, XW MAG 275-350/11 XZ-C MAG 275-400/12 XIP, XZ MAG-sine 250+325/9 W MAG-turbo 250/10 W, MAG-turbo 275+350/10 EW VC 110 E, XE VC 112 E VC/VCW 184+244 XE VC/VCW 185+245 E

# Ersatzteile Schnellfinderliste - alphabetischer Teil

Bezeichnung Artikel-Nr.	PG	Verwendung
<p>Griffe <b>280879</b></p> 	26	<p>MAG 19+24/2 XI (R1), XIP MAG 19+24/2 XZ (R1), MAG 19/2 XZ-C (R1) MAG 275/9 X, MAG 275-400/9 XV, XW MAG 275-350/11 XZ-C MAG 275-400/12 XIP, XZ MAG-sine 250+325/9 W MAG-turbo 250/10 W MAG-turbo 275+350/10 EW</p>
<p>Haken <b>144306</b></p> 	04	<p>VC 194 XE-C, /2 XE-C VC 204+254 XE, /2 XE VC 64+104 XE, /2 XE VC 195 E-C, /2 E-C VC 105+205+255 E, /2 E VC 107 E VC 66+106+166+206+256 E VCW 194 XE-C, /2 XE-C VCW 204+254 XE, /2 XE VCW 195 E-C, /2 E-C VCW 205+255 E, /2 E VCW 206+256 E</p>
<p>Haken <b>0020107706</b></p> 	08	<p>Ersatz für unverpacktes Teil 082922 VC 194 XE-C VC 194/2 XE-C VC 195 E-C VC 195/2 E-C VCW 194 XE-C VCW 194/2 XE-C VCW 195 E-C VCW 195/2 E-C VCW 206+256 E</p>
<p>Haken <b>0020107729</b></p> 	06	<p>Ersatz für unverpacktes Teil 082920 VC 204+254 XE, /2 XE VC 64+104 XE, /2 XE VC 105+205+255 E, /2 E VC 107 E VC 66+106+166+206+256 E VCW 204+254 XE, /2 XE VCW 205+255 E, /2 E VCW 206+256 E VEH 50-100/5 Klassik (Plus) VEH 50-150/5 Exklusiv VEH 80-100/5 Plus</p>

# Ersatzteile Schnellfinderliste - alphabetischer Teil

Bezeichnung Artikel-Nr.	PG	Verwendung
Haltemagnet <b>170255</b> 	44	MAG 125/7.1 X
Haltemagnet <b>170327</b> 	45	MAG 275/9 X MAG 275-400/9 XV MAG 275-400/9 XW MAG-sine 250/9 W MAG-sine 325/9 W MAG-turbo 250/10 W VEH 80-100/5 Plus
Haltemagnet <b>170368</b> 	45	MAG 125/12 XZ MAG 19/2 XZ MAG 19/2 XZ-C MAG 24/2 XZ MAG 275-350/11 XZ-C MAG 275-400/12 XZ
Halter <b>0020107703</b> 	35	Ersatz für unverpacktes Teil 086462 VCW 180 K XE, VCW 180+240+280 XE VCW 182+242+282 E VCW 184+244 XE VCW 185+245 E



## Ersatzteile Schnellfinderliste - alphabetischer Teil

Bezeichnung Artikel-Nr.	PG	Verwendung
Halter <b>0020107709</b> 	08	Ersatz für unverpacktes Teil 085751
Halter <b>0020107731</b> 	05	Ersatz für unverpacktes Teil 183512 VC 194 XE-C VC 194/2 XE-C VC 195 E-C VC 195/2 E-C VCW 194 XE-C VCW 194/2 XE-C VCW 195 E-C VCW 195/2 E-C
Halter <b>0020107734</b> 	08	Ersatz für unverpacktes Teil 287036 VC 64+104 XE, /2 XE, VC 194 XE-C, /2 XE-C VC 204+254 XE, /2 XE VC 195 E-C, /2 E-C VC 105+205+255 E, /2 E VC 107 E VC 66+106+166+206+256 E VCW 194 XE-C, /2 XE-C VCW 204+254 XE, /2 XE VCW 195 E-C, /2 E-C VCW 205+255 E, /2 E VCW 206+256 E
Halter <b>0020107784</b> 	19	Ersatz für unverpacktes Teil 085737 VC 194 XE-C, /2 XE-C VC 204+254 XE, /2 XE VC 195 E-C, /2 E-C VC 205+255 E, /2 E VC 107 E VC 166+206+256 E VCW 194 XE-C, /2 XE-C VCW 204+254 XE, /2 XE VCW 195 E-C, /2 E-C VCW 205+255 E, /2 E VCW 206+256 E

## Ersatzteile Schnellfinderliste - alphabetischer Teil

Bezeichnung Artikel-Nr.	PG	Verwendung
Halter <b>0020107785</b> 	14	Ersatz für unverpacktes Teil 085752 VC 64+104 XE, /2 XE, VC 194 XE-C, /2 XE-C VC 204+254 XE, /2 XE VC 105+205+255 E, /2 E VC 195 E-C, /2 E-C VC 107 E VC 66+106+166+206+256 E VCW 194 XE-C, /2 XE-C VCW 204+254 XE, /2 XE VCW 195 E-C, /2 E-C VCW 205+255 E, /2 E VCW 206+256 E
Halter <b>0020107786</b> 	11	Ersatz für unverpacktes Teil 085753 VC 64+104 XE, /2 XE, VC 194 XE-C, /2 XE-C VC 204+254 XE, /2 XE VC 105+205+255 E, /2 E VC 195 E-C, /2 E-C VC 107 E VC 66+106+166+206+256 E VCW 194 XE-C, /2 XE-C VCW 204+254 XE, /2 XE VCW 195 E-C, /2 E-C VCW 205+255 E, /2 E VCW 206+256 E
Halter, hinten <b>085770</b> 	19	VK 60-156/3-2 E VK 60-156/7-2 E
Heizkörper <b>061007</b> 	86	MAG-sine 325/9 W

# Ersatzteile Schnellfinderliste - alphabetischer Teil

Bezeichnung Artikel-Nr.	PG	Verwendung
Heizkörper <b>061612</b> 	80	MAG 275/11 XZ MAG 275/12 XIP MAG 275/12 XZ MAG 275/9 X MAG 275/9 XV (E,LL,P (H,L,PB)) MAG 275/9 XW
Heizkörper <b>061637</b> 	77	MAG 19/2 XI MAG 19/2 XI R1 MAG 19/2 XIP MAG 19/2 XZ MAG 19/2 XZ R1 MAG 19/2 XZ-C MAG 19/2 XZ-C R1
Heizkörper <b>061639</b> 	82	MAG 14-0/0 GX, XI, XZ MAG 24/2 XI (R1), XIP, GXI (R1), XZ (R1) MAG 350/11 XZ MAG 350/12 XIP, XZ MAG 350/9 XV, XW
Heizkörper <b>115174</b> 	77	MAG 11-0/0 (Y) XZ MAG 11-0/0 XI





## Ersatzteile Schnellfinderliste - alphabetischer Teil

Bezeichnung Artikel-Nr.	PG	Verwendung
Heizkörper, 2x2 kW + 2x1 kW <b>066690</b> 	79	VEH 100/6 exclusiv VEH 100/6 pro VEH 50/6 exclusiv VEH 50/6 pro VEH 80/6 exclusiv VEH 80/6 pro
Hülse <b>0020107726</b> 	14	Ersatz für unverpacktes Teil 173713 MAG 19+24/2 XI (R1), XIP, GXI (R1) MAG 19+24/2 XZ (R1), MAG 19/2 XZ-C (R1) MAG 275/9 X, MAG 275-400/9 XV, XW MAG 275-350/11 XZ-C MAG 275-400/12 XIP, XZ MAG-sine 250+325/9 W MAG-turbo 250/10 W MAG-turbo 275+350/10 EW
Isoliermatte, Kamin 20 kW (Set) <b>0020068068</b> 	41	VC 194/3-C, /4-5 (R1) VC 204/4-7 (R1+2) VC 204/3-E VCW 194/3-C VCW 194/4-5 (R1) VCW 204/4-7 (R1+2) VCW 204/3-E VSC 194-C 150 (R1)
Isolierplatte <b>114123</b> 	39	VK 26/4-1 XE VK 26/4-2 XE VKS 26/4-1 XE VKS 26/4-2 XE

# Ersatzteile Schnellfinderliste - alphabetischer Teil

Bezeichnung Artikel-Nr.	PG	Verwendung
Isolierplatte <b>180913</b> 	40	VC 656/4-7 (A) VC 656-E
Isolierplatte <b>193595</b> 	44	VC 126-306/3-5 (R3,5) VC 146-316/5-5 R2+4 VCC 206+266/4-5 150 (R1) VCI 196+246/3-5 (R3,5) VCI 206+266/5-5 R2+4 VCW 196+246/3-5 (R3,5), VCW 196/3-5 A (R3-5) VCW 206+266/5-5 R2+4 VSC 126+196/2-C, /3-5 (R1-3) VSC 146+206/4-5 90,150,200 (R1), 266/4-5 150,200 (R1) VSC S 126+196/2-C, /3-5 (R1-3) VSC S 146+206/4-5 150,190 (R1)
Isolierplatte <b>210688</b> 	58	VKO 22-70 VKO 22-70/2 VKO 22-70/3 VKO unit 17-38/3 VKO unit 17-42 VKO unit 17-42/2
Isolierplatte <b>210727</b> 	37	VK 15/6-1 E-C VK 15/K-1 E VK 16/6-1 XE VK 16/6-2 XE VK 164/8-E VKS 16/6-1 XE VKS 16/6-2 XE VKS 164/8-E





# Ersatzteile Schnellfinderliste - alphabetischer Teil

Bezeichnung Artikel-Nr.	PG	Verwendung
Isolierplatte <b>210728</b> 	38	VK 20/6-1 E-C VK 20/K-1 E VK 21/6-1 XE VK 21/6-2 XE VK 214/8-E VKS 21/6-1 XE VKS 21/6-2 XE VKS 214/8-E
Isolierplatte <b>210729</b> 	38	VK 25/6-1 E-C VK 25/K-1 E VK 26/6-1 XE VK 26/6-2 XE VK 264/8-E VKS 26/6-1 XE VKS 26/6-2 XE VKS 264/8-E
Isolierplatte <b>210734</b> 	39	VAS 106/3, VAS 106+156/4 VC 126+196+246 E-C, /2-C VC 136+276-E VC 356-E, VC 466-E, VC 466/4-7 (A) VCW 196+246 E-C, /2-C VKK 226-476, VKK 226-476/2, VKK 226/2 R1 VKK 656/2 VSC 126+196-C (R1+3) VSC 196-C R2 VSC 246-C 210 (R3), /2-C, /3-5 (R1-3) VSC S 196-C 200
Isolierplatte <b>210745</b> 	35	VK 11/4-1 XE VK 11/4-2 XE VKC 11/3-1 XE VKS 11/4-1 XE VKS 11/4-2 XE VKU 11/3-1 XE

# Ersatzteile Schnellfinderliste - alphabetischer Teil

Bezeichnung Artikel-Nr.	PG	Verwendung
Isolierplatte <b>210746</b> 	37	VK 16/4-1 XE VK 16/4-2 XE VKC 16/3-1 XE VKS 16/4-1 XE VKS 16/4-2 XE VKU 16/3-1 XE
Isolierplatte <b>210747</b> 	39	VK 21/4-1 XE VK 21/4-2 XE VKC 21/3-1 XE VKS 21/4-1 XE VKS 21/4-2 XE VKU 21/3-1 XE
Isolierplatte <b>448325</b> 	38	VKG 2-176..2-482/2 VKG 88-241/2
Isolierplatte, 10 mm mit Mutter/Scheibe <b>210779</b> 	40	VC 126+196+246 E-C, /2-C VC 136+276-E, VC 136+206+276/2-E VC 146+206+276/4-7 VC 356+466-E, /2-E VC 356+466/4-7 (A) VCW 196+246 E-C, /2-C VSC 126+196-C (R1+3) VSC 196-C R2 VSC 246-C 210 (R3) VSC S 196-C 200

# Ersatzteile Schnellfinderliste - alphabetischer Teil





Bezeichnung Artikel-Nr.	PG	Verwendung
Isolierung <b>0020078019</b> 	33	VC 195 E-C VC 195/2 E-C VC 205 E VC 205/2 E VCW 195 E-C VCW 195/2 E-C VCW 205 E VCW 205/2 E
Isolierung <b>0020078906</b> 	37	VK 15/6-1 E-C VK 15/K-1 E VK 16/6-1 XE VK 16/6-2 XE VK 164/8-E VKS 16/6-1 XE VKS 16/6-2 XE VKS 164/8-E
Isolierung <b>0020078907</b> 	37	VK 20/6-1 E-C VK 20/K-1 E VK 21/6-1 XE VK 21/6-2 XE VK 214/8-E VKS 21/6-1 XE VKS 21/6-2 XE VKS 214/8-E
Isolierung, 16 mm mit Mutter und Scheibe <b>0020093190</b> 	44	VC 126+196+246+306/3-5 (R3) VC 656-E, VC 656/4-7 (A) VCI 196+246/3-5 (R3) VCW 196/3-5 A (R3+4) VCW 196+246/3-5 (R3) VSC 126+196/2-C VSC 126/3-5 140 R2, VSC 196/3-5 150 R2 VSC 246/2-C,/3-5 (R1+2) VSC S 126+196/2-C, /3-5 (R1-3) VSC S 126/3-5 180 R2, VSC S 196/3-5 200 R2





## Ersatzteile Schnellfinderliste - alphabetischer Teil

Bezeichnung Artikel-Nr.	PG	Verwendung
Kabel, Ionisation <b>0020107746</b> 	22	Ersatz für unverpacktes Teil 084467 VK 60-156/3-2 E VKC 11-21/2 E, VKC 11-21/3-1 XE VKC 11-23/1 E, VKC D 11-23 E VKS 11-47/2 E VKS 12-20/3 E VKS D 11-48 E VKS 58-93/1 E VKS 60-156/2 E VKU 11-21/2 E, VKU 11-21/3-1 XE VKU 11-23/1 E, VKU D 11-23 E
Kabel, Zündkabel <b>0020107712</b> 	19	Ersatz für unverpacktes Teil 091513 MAG-turbo 275+350/10 EW VC 110 E, XE VC 112 E VC 180 K XE VC 180+240+280 XE VC 182+242 E VCW 180 K XE, VCW 180+240+280 XE VCW 182+242+282 E
Kabel, Zündkabel <b>0020107725</b> 	20	Ersatz für unverpacktes Teil 091514 VKC 11-21/2 E VKC 11-21/3-1 XE VKC 11-23/1 E VKC D 11-23 E VKS 11-47/2 E VKS 12-20/3 E VKS D 11-48 E VKS 58-93/1 E VKU 11-21/2 E VKU 11-23/1 E VKU D 11-23 E
Kammergruppe <b>031520</b> 	79	E,LL (H,L) VC 194/3-C VC 204/3-E VCW 194/3-C VCW 204/3-E VSC 194-C 150 (R1)



## Ersatzteile Schnellfinderliste - alphabetischer Teil

Bezeichnung Artikel-Nr.	PG	Verwendung
Kammergruppe <b>040467</b> 	49	VC 110 E, XE (bitte 1 Stück bestellen) VC 112 E (bitte 1 Stück bestellen) VC 180 K XE (bitte 2 Stück bestellen) VC 180 XE (bitte 2 Stück bestellen) VC 182 E (bitte 2 Stück bestellen) VCW 180 K XE, VCW 180 XE (bitte 2 Stück bestellen) VCW 182 E (bitte 2 Stück bestellen)
Kammergruppe <b>040468</b> 	50	bitte 2 Stück bestellen: VC 240 XE VC 242 E VC 280 XE VCW 240 XE VCW 242 E VCW 280 XE VCW 282 E
Kammergruppe <b>041931</b> 	73	E,LL (H,L) VC 194 XE-C VC 194/2 XE-C VC 204 XE VC 204/2 XE VCW 194 XE-C VCW 194/2 XE-C VCW 204 XE VCW 204/2 XE
Kappe <b>147387</b> 	27	VC 107 E VC 166+206+256 E VC 194 XE-C VC 194/2 XE-C VC 204+254 XE VC 204+254/2 XE

# Ersatzteile Schnellfinderliste - alphabetischer Teil

Bezeichnung Artikel-Nr.	PG	Verwendung
<p>Kappe, (5 St.) <b>147392</b></p> 	26	<p>VAS 106/3, VAS 106+156/4            VC 126+196+246/2-C            VC 126-306/3-5 (R3,5)            VC 136+276-E, VC 136+206+276/2-E            VC 146+206+276/4-7            VC 146-316/5-5 R2+4            VC 356+466-E, /2-E            VC 656-E            VC 356+466+656/4-7 (A)            VCC 206+266/4-5 150 (R1)            VCI 196+246/3-5 (R3,5)            VCI 206+266/5-5 R2+4            VCW 196+246/2-C            VCW 196+246/3-5 (R3,5), VCW 196/3-5 A (R3-5)            VCW 206+266/5-5 R2+4            VSC 126+196-C (R1+3), /2-C, /3-5 (R1-3)            VSC 146+206/4-5 90,150,200 (R1), 266/4-5 150,200 (R1)            VSC 196-C R2            VSC 246-C 210 (R3), /2-C, /3-5 (R1-3)            VSC S 126+196/2-C, /3-5 (R1-3)            VSC S 146+206/4-5 150,190 (R1)            VSC S 196-C 200            an DN 60, 80,100 flexibel            Senkrechte DDF 60/100 PP, 80/125 PP            Waagerechte WDF 60/100 PP, 80/125 PP</p>
<p>Keramikstabsatz <b>041650</b></p> 	39	<p>VK 60-156/3-2 E            VK 60-156/7-2 E</p>
<p>Keramikstabsatz <b>041658</b></p> 	38	<p>VK 60-156/3-2 E            VK 60-156/7-2 E</p>

# Ersatzteile Schnellfinderliste - alphabetischer Teil

Bezeichnung Artikel-Nr.	PG	Verwendung
Keramikstabsatz, Set a 8 St. <b>041670</b> 	46	VK 10-25/6-1 E-C VK 10-45/K-1 E VK 114-474/8-E VK 11-47/6-1 XE, /6-2 XE VK 6-47/4-1 XE, /4-2 XE VKC/VKU 11-21/3-1 XE VKS 11-26/6-1 XE VKS 114-264/8-E VKS 6-26/4-1 XE, /4-2 XE, /6-2 XE
Klammer <b>0020107728</b> 	18	Ersatz für unverpacktes Teil 078407 VCW 180 K XE, VCW 180+240+280 XE VCW 182+242+282 E VCW 184+244 XE VCW 185+245 E
Klammer, (10 St.) <b>219620</b> 	24	VC 104+204+254/3-E VC 194/3-C VC 105+205+255/3-E (R1) VC 195/3-C (R1) VCW 194+244/3-C VCW 204+254/3-E VCW 195/3-C (R1) VCW 205+255/3-E (R1) VKK 226-656/4 VKO 246 (R1), VKO 246-7 (R1)
Knopf <b>114277</b> 	16	MAG 19/2 XI MAG 19/2 XI R1 MAG 19/2 XIP MAG 19/2 XZ MAG 19/2 XZ R1 MAG 19/2 XZ-C MAG 19/2 XZ-C R1 MAG 24/2 XI MAG 24/2 XI R1 MAG 24/2 XIP MAG 24/2 XZ MAG 24/2 XZ R1

# Ersatzteile Schnellfinderliste - alphabetischer Teil

Bezeichnung Artikel-Nr.	PG	Verwendung
Knopf <b>114278</b> 	17	MAG 19/2 XI MAG 19/2 XI R1 MAG 19/2 XIP MAG 19/2 XZ MAG 19/2 XZ-C MAG 24/2 XI MAG 24/2 XI R1 MAG 24/2 XIP MAG 24/2 XZ
Knopf <b>115163</b> 	23	MAG 11-0/0 (Y) XZ MAG 14-0/0 XZ
Knopf <b>115164</b> 	25	MAG 11-0/0 GX MAG 11-0/0 XI MAG 14-0/0 GX MAG 14-0/0 XI
Knopf <b>0020107732</b> 	20	Ersatz für unverpacktes Teil 143980 MAG 275/9 X MAG 275-400/9 XV MAG 275-400/9 XW MAG-sine 250/9 W MAG-sine 325/9 W MAG-turbo 250/10 W MAG-turbo 275+350/10 EW

## Ersatzteile Schnellfinderliste - alphabetischer Teil

Bezeichnung Artikel-Nr.	PG	Verwendung
<p>Knopf, grau, Set a 3 St. <b>114288</b></p> 	32	VC 194/3-C, VCW 194+244/3-C VC 195/3-C (R1), VCW 195/3-C (R1) VC 126+196+246/2-C VCW 196+246/2-C VK 84-564/1-C, VK 654-1654/9 VKO unit 179-309/5-B, VKO unit 179-509/5 (R2) VKO 248-648/5 VSC 126+196-C (R1+3) VSC 196-C R2 VSC 246-C 210 (R3) VSC S 196-C 200
<p>Knopf, mit Achse <b>114287</b></p> 	29	VED 12-27 H/6 VED 12-27/5 VED H 12-27/7 VED-E 18-27/5 classic
<p>Knopf, platin, Set a 3 St. <b>114289</b></p> 	35	VC 104+204+254/3-E VC 105+205+255/3-E (R1) VC 136+276-E, VC 136+206+276/2-E VC 356+466-E, /2-E VC 656-E VCW 204+254/3-E VCW 205+255/3-E (R1) VK 114-474/8-E VKK 226-476, VKK 226-476/2, VKK 226/2 R1 VKK 656/2 VKO 246 (R1)
<p>Knopf, Set <b>114285</b></p> 	21	VC 105/2 E VC 194/2 XE-C VC 195/2 E-C VC 204+254/2 XE VC 205+255/2 E VC 64+104/2 XE VCW 194/2 XE-C VCW 195/2 E-C VCW 204+254/2 XE VCW 205+255/2 E

## Ersatzteile Schnellfinderliste - alphabetischer Teil





Bezeichnung Artikel-Nr.	PG	Verwendung
<p>Knopf, weiß (excl.), Set a 3 St. <b>0020048920</b></p> 	30	<p>VC 104+204+254/4-7 (R1+2)            VC 146+206+276/4-7            VC 356+466+656/4-7 (A)            VCW 204+254/4-7 (R1+2)            VKK 226-656/4            VKO 156+256+356/3-7            VKO 246-7 (R1)</p>
<p>Knopf, weiß, Set a 3 St. <b>0020037662</b></p> 	30	<p>VC 194/4-5 (R1)            VC 95+195+245/4-5 (R1)            VC 126-306/3-5 (R3,5)            VCI 196+246/3-5 (R3,5)            VCW 194+244/4-5 (R1)            VCW 195+245/4-5 (R1)            VCW 196+246/3-5 (R3,5), VCW 196/3-5 A (R3-5)            VKK 806-2806/3-E (R1)            VSC 126+196/2-C, /3-5 (R1-3)            VSC 246/2-C, /3-5 (R1-3)            VSC S 126+196/2-C, /3-5 (R1-3)            VSC 194-C 150 (R1)</p>
<p>Kolben (grün) <b>203031</b></p> 	24	<p>MAG 24/2 GXI (R1)            MAG 24/2 XI (R1), XIP            MAG 24/2 XZ (R1)            MAG 350+400/12 XIP, XZ            MAG 350+400/9 XW            MAG-turbo 275+350/10 EW</p>
<p>Krümmer <b>116669</b></p> 	32	<p>VC 112 E            VC 182+242 E            VCW 182+242+282 E</p>

# Ersatzteile Schnellfinderliste - alphabetischer Teil

Bezeichnung Artikel-Nr.	PG	Verwendung
Krümmer <b>116677</b> 	38	VC 185+245 E VCW 185+245 E
Leiterplatte <b>130241</b> 	75	Nicht-Hybrid-Ausführung VCW 180+240+280 XE VCW 182+242+282 E
Leiterplatte <b>130246</b> 	75	Nicht-Hybrid-Ausführung VC 110 E, XE VC 112 E VC 180 K XE VC 180+240+280 XE VC 182+242 E
Leiterplatte <b>130312</b> 	67	Hybrid-Ausführung VCW 180 K XE, VCW 180+240+280 XE VCW 182+242+282 E VCW 184+244 XE VCW 185+245 E







# Ersatzteile Schnellfinderliste - alphabetischer Teil

Bezeichnung Artikel-Nr.	PG	Verwendung
Leiterplatte <b>130313</b> 	67	Hybrid-Ausführung VC 110 E, XE VC 112 E VC 180 K XE VC 180+240+280 XE VC 182+242 E VC 184+244 XE VC 185+245 E
Leiterplatte <b>130327</b> 	71	VIH 50/1 VIH 120/5, VIH 120-200/6 VIH 130-190/3 VIH 150-200/4, /5 VIH 300-500/5, /6, /7 (R1) VIH C 120/2 VIH CQ 120-150 VIH CR 120-200/4 VIH H 150/2, VIH H 150-200/3, /3.1 VIH Q 120, VIH Q 120-200/1 VIH Q 150+200
Leiterplatte <b>130372</b> 	67	VC 107 E VC 166+206+256 E VC 66+106 E VCW 206+256 E
Leiterplatte <b>130396</b> 	63	VC 185+245 E VCW 185+245 E





# Ersatzteile Schnellfinderliste - alphabetischer Teil

Bezeichnung Artikel-Nr.	PG	Verwendung
Leiterplatte <b>130484</b> 	87	VC 105/2 E VC 194/2 XE-C VC 195/2 E-C VC 204+254/2 XE VC 205+255/2 E VC 64+104/2 XE VCW 194/2 XE-C VCW 195/2 E-C VCW 204+254/2 XE VCW 205+255/2 E
Leiterplatte <b>130809</b> 	94	E,LL (H,L) VC 196 E-C (E,LL (H,L)) VC 246 E-C (E,LL (H,L))
Leiterplatte <b>130811</b> 	93	E,LL (H,L) VCW 196+246 E-C
Leiterplatte <b>130819</b> 	86	VC 104/3-E VC 105/3-E (R1) VC 194/3-C VC 195/3-C (R1) VC 204+254/3-E VC 205-255/3-E (R1) VCW 194+244/3-C VCW 195/3-C (R1) VCW 204+254/3-E VCW 205+255/3-E (R1)





# Ersatzteile Schnellfinderliste - alphabetischer Teil

Bezeichnung Artikel-Nr.	PG	Verwendung
Leiterplatte <b>130826</b> 	86	VC 126+196+246/2-C VC 136+276-E VC 356-E VC 466-E VCW 196+246/2-C VKK 226-476 VSC 126+196-C VSC 126+196-C R1 VSC 196-C R2
Leiterplatte <b>130846</b> 	78	VK 114-474/8-E VK 84-564/1-C VKS 114-264/8-E
Leiterplatte <b>0020046177</b> 	74	VC 656/4-7 (A)
Leiterplatte <b>0020071578</b> 	89	VC 136+206+276/2-E VC 356/2-E VC 466/2-E

## Ersatzteile Schnellfinderliste - alphabetischer Teil

Bezeichnung Artikel-Nr.	PG	Verwendung
Leiterplatte <b>0020092478</b> 	78	VC 126-306/3-5 (R3,5) VCI 196+246/3-5 (R3,5) VCW 196/3-5 A (R3-5) VCW 196+246/3-5 (R3,5)
Leiterplatte <b>0020135165</b> 	79	VC 146-316/5-5 R2 VC 146-316/5-5 R4 VCI 206+266/5-5 R2 VCI 206+266/5-5 R4 VCW 206+266/5-5 R2 VCW 206+266/5-5 R4
Leiterplatte <b>0020146365</b> 	80	Ersatz für 0020046175 VC 146+206+276/4-7 VC 356/4-7 (A) VC 466/4-7 (A)
Leiterplatte <b>0020149950</b> 	78	Ersatz für 0020046175 VKK 226-656/4 VKK 806-2806/3 VKK 806-2806/3-E R1

# Ersatzteile Schnellfinderliste - alphabetischer Teil

Bezeichnung Artikel-Nr.	PG	Verwendung
Leiterplatte, Abgassensor <b>130311</b> 	52	VC 110 XE VC 180 K XE VC 180+240+280 XE VC 184+244 XE VCW 180 K XE, VCW 180+240+280 XE VCW 184+244 XE
Leiterplatte, Abgassensor <b>130355</b> 	48	VC 194 XE-C VC 204+254 XE VC 64+104 XE VCW 194 XE-C VCW 204+254 XE
Leiterplatte, Ausgang <b>130375</b> 	67	VC 107 E VC 166+206+256 E VC 66+106 E VCW 206+256 E
Leiterplatte, COMPACT <b>0020153826</b> 	78	VSC 126+196/2-C VSC 126+196/3-5 R2+3 VSC 126-196/3-5 (R1) VSC 246/2-C VSC 246/3-5 (R1) VSC 246/3-5 R2+3 VSC S 126+196/2-C VSC S 126+196/3-5 (R1) VSC S 126+196/3-5 R2+3



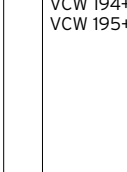
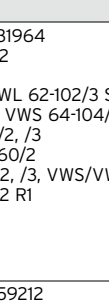
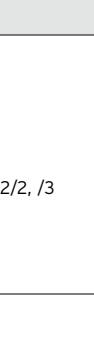

# Ersatzteile Schnellfinderliste - alphabetischer Teil

Bezeichnung Artikel-Nr.	PG	Verwendung
Leiterplatte, CPU <b>130373</b> 	85	VC 107 E VC 166 E VC 206 E VCW 206+256 E
Leiterplatte, CPU <b>130426</b> 	89	VC 105 E VC 195 E-C VC 205+255 E VCW 195 E-C VCW 205+255 E
Leiterplatte, Display <b>509182</b> 	73	VC 104+204+254/3-E VC 105+205+255/3-E (R1) VC 136+276-E, VC 136+206+276/2-E VC 356+466-E, /2-E VC 656-E VCW 204+254/3-E VCW 205+255/3-E (R1) VK 114-474/8-E VKK 226-476, VKK 226-476/2, VKK 226/2 R1 VKK 656/2 VKO 246 (R1) VKS 114-264/8-E
Leiterplatte, Display (grau) <b>130822</b> 	51	VC 194/3-C VC 64+104/2 XE VC 105+205+255/2 E VC 126+196+246/2-C VC/VCW 204+254/2 XE VC/VCW 195/3-C (R1) VCW 194+244/3-C VCW 205+255/2 E VCW 196+246/2-C VKO unit 179-309/5-B, VKO unit 179-509/5 (R2) VKO 248-648/5 VSC 126+196-C

# Ersatzteile Schnellfinderliste - alphabetischer Teil

<b>Bezeichnung Artikel-Nr.</b>	<b>PG</b>	<b>Verwendung</b>
<p>Leiterplatte, geoTHERM <b>0020093196</b></p> 	<p>81</p>	<p>Ersatz für 0020031964                      VWL 7+9C, 71+91/2                      VWL 141-171/3 S                      VWL 61-101/3 S, VWL 62-102/3 S                      VWS 63-103/2, /3, VWS 64-104/2, /3                      VWS/VWW 141-171/2, /3                      VWS/VWW 220-460/2                      VWS/VWW 61-101/2, /3, VWS/VWW 62-102/2, /3                      VWS/W 380-460/2 R1</p>
<p>Leiterplatte, Heizwert low NOX <b>0020136649</b></p> 	<p>78</p>	<p>Ersatz für 0020059212                      VC 194/4-5 (R1), 104+204+254/4-7 (R1,2)                      VC 95+195+245/4-5 (R1)                      VCW 194+244/4-5 (R1), 204+254/4-7 (R1,2)                      VCW 195+245/4-5 (R1)</p>
<p>Leiterplatte, Logik <b>130354</b></p> 	<p>64</p>	<p>VC 194 XE-C                      VC 204+254 XE                      VC 64+104 XE                      VCW 194 XE-C                      VCW 204+254 XE</p>
<p>Leiterplatte, Luftüberwachung <b>130408</b></p> 	<p>66</p>	<p>VC 105 E                      VC 195 E-C                      VC 205+255 E                      VCW 195 E-C                      VCW 205+255 E</p>

# Ersatzteile Schnellfinderliste - alphabetischer Teil

Bezeichnung Artikel-Nr.	PG	Verwendung
Leiterplatte, Luftüberwachung <b>130451</b> 	54	VC 112 E VC 182+242 E VCW 182+242+282 E
Leiterplatte, Netz <b>130363</b> 	64	VC 194 XE-C VC 204+254 XE VC 64+104 XE VCW 194 XE-C VCW 204+254 XE
Leiterplatte, Set <b>0020076588</b> 	99	VRS 620, /2, /3
Leiterplatte, Set <b>0020076589</b> 	90	VRC 630, /2, /3



# Ersatzteile Schnellfinderliste - alphabetischer Teil

Bezeichnung Artikel-Nr.	PG	Verwendung
Leiterplatte, Steuermodul <b>130315</b> 	60	VC 110 XE VC 180 K XE VC 180+240+280 XE VC 184+244 XE VCW 180 K XE, VCW 180+240+280 XE VCW 184+244 XE
Magnet <b>170375</b> 	53	VC 105 E VC 105/2 E VC 195 E-C VC 195/2 E-C VC 205+255 E VC 205+255/2 E VCW 195 E-C VCW 195/2 E-C VCW 205+255 E VCW 205+255/2 E
Magnet, Tür <b>0020107724</b> 	26	Ersatz für unverpacktes Teil 170356 VC 180+240+280 XE VC 182+242 E VC 184+244 XE VC 185+245 E VCW 180+240+280 XE VCW 182+242+282 E VCW 184+244 XE VCW 185+245 E
Magnetgehäuse <b>195044</b> 	60	MAG 275/9 X MAG 275-400/9 XV MAG 275-400/9 XW MAG-sine 250/9 W MAG-sine 325/9 W MAG-turbo 250/10 W

## Ersatzteile Schnellfinderliste - alphabetischer Teil

Bezeichnung Artikel-Nr.	PG	Verwendung
Manometer <b>101250</b> 	37	VC 110 E, XE VC 180 K XE, VC 180+240+280 XE VC 184+244 XE VC 112+182+242 E VC 185+245 E VCW 180 K XE, VCW 180+240+280 XE VCW 184+244 XE VCW 182+242+282 E VCW 185+245 E
Manometer <b>101252</b> 	38	VK 6-47/4-1 XE, /4-2 XE VKC 11-21/2 E, VKC 11-21/3-1 XE VKC 11-23/1 E VKC D 11-23 E VKS 11-47/2 E VKS 11-26/6-1 XE VKS 12-20/3 E VKS 6-26/4-1 XE, /4-2 XE, /6-2 XE VKS D 11-48 E VKS 58-93/1 E VKU 11-21/2 E, VKU 11-21/3-1 XE VKU 11-23/1 E, VKU D 11-23 E
Manometer <b>101263</b> 	37	VC 126+196+246 E-C VCW 196+246 E-C
Manometer <b>101271</b> 	39	VC 104+204+254/3-E VC 194/3-C VC 195/3-C (R1) VC 105+205+255/3-E (R1) VC 126+196+246/2-C VC 136+276-E, VC 136+206+276/2-E VC 356+466-E, /2-E, VC 656-E VCW 194+244/3-C, VCW 204+254/3-E VCW 195/3-C (R1) VCW 205+255/3-E (R1) VCW 196+246/2-C VKS 114-264/8-E

# Ersatzteile Schnellfinderliste - alphabetischer Teil

Bezeichnung Artikel-Nr.	PG	Verwendung
<p>Manometer <b>101272</b></p> 	40	VC 194 XE-C, /2 XE-C VC 204+254 XE, /2 XE VC 64+104 XE, /2 XE VC 195 E-C, /2 E-C VC 105+205+255 E, /2 E VC 107 E VC 66+106+166+206+256 E VCW 194 XE-C, /2 XE-C VCW 204+254 XE, /2 XE VCW 195 E-C, /2 E-C VCW 205+255 E, /2 E VCW 206+256 E
<p>Manometer <b>180982</b></p> 	44	VC 194/4-5 (R1), 104+204+254/4-7 (R1,2) VC 95+195+245/4-5 (R1) VC 126-306/3-5 (R3,5) VC 146+206+276/4-7, VC 356+466+656/4-7 (A) VCI 196+246/3-5 (R3,5) VCW 194+244/4-5 (R1), 204+254/4-7 (R1,2) VCW 195+245/4-5 (R1) VCW 196+246/3-5 (R3,5), VCW 196/3-5 A (R3-5) VSC 126+196/2-C, /3-5 (R1-3) VSC 246/2-C, /3-5 (R1-3) VSC S 126+196/2-C, /3-5 (R1-3) VSC 194-C 150 (R1)
<p>Manometer, Schaltkasten <b>101279</b></p> 	36	VSC 126+196-C VSC 126+196-C R1 VSC 126+196-C R3 VSC 196-C R2 VSC 246-C 210 VSC 246-C R3 VSC S 196-C 200
<p>Membrane <b>010347</b></p> 	36	MAG 275/9 X MAG 275-400/9 XV MAG 275-400/9 XW MAG-sine 250/9 W MAG-sine 325/9 W MAG-turbo 250/10 W MAG-turbo 275+350/10 EW

# Ersatzteile Schnellfinderliste - alphabetischer Teil

Bezeichnung Artikel-Nr.	PG	Verwendung
Membrane <b>010359</b> 	29	VCW 180 K XE, VCW 180+240+280 XE VCW 182+242+282 E VCW 184+244 XE VCW 185+245 E
Membrane <b>010364</b> 	34	MAG /9, MAG /10 (Wasserschalter)
Membrane <b>020220</b> 	22	VC 110 E, XE, VC 180 K XE, VC 180+240+280 XE VC 112+182+242 E VC 64+104 XE, /2 XE VC/VCW 184+244 XE VC/VCW 194 XE-C, /2 XE-C VC/VCW 204+254 XE, /2 XE VC/VCW 185+245 E VCW 180 K XE, VCW 180+240+280 XE VCW 182+242+282 E VC 146+206/5-5 R2+4
Membrane <b>0020107779</b> 	20	Ersatz für unverpacktes Teil 010337 VCW 180 K XE, VCW 180+240+280 XE VCW 182+242+282 E VCW 184+244 XE VCW 185+245 E

# Ersatzteile Schnellfinderliste - alphabetischer Teil

Bezeichnung Artikel-Nr.	PG	Verwendung
Membrane <b>0020107790</b> 	19	Ersatz für unverpacktes Teil 010345 MAG 19/2 GXI MAG 19/2 XI MAG 19/2 XIP MAG 19/2 XZ MAG 24/2 GXI MAG 24/2 XI MAG 24/2 XIP MAG 24/2 XZ MAG 275-350/11 XZ-C MAG 275-400/12 XIP MAG 275-400/12 XZ
Membrane, (5 St.) <b>010375</b> 	32	VCW 180 K XE, VCW 180+240+280 XE VCW 182+242+282 E VCW 184+244 XE VCW 185+245 E
Membrane, Reparatursatz <b>010362</b> 	28	MAG 19/2 GXI MAG 19/2 XI MAG 19/2 XIP MAG 19/2 XZ MAG 19/2 XZ-C MAG 24/2 GXI MAG 24/2 XI MAG 24/2 XIP MAG 24/2 XZ MAG 275-350/11 XZ-C MAG 275-400/12 XIP MAG 275-400/12 XZ
Messnippel <b>040248</b> 	24	VKC/VKU 11-21/2 E VKC/VKU 11-23/1 E VKC/VKU D 11-23 E VKK 806-2806 VKS 11-47/2 E VKS 12-20/3 E VKS D 11-48 E VKS 58-93/1 E VKS 60-156/2 E



# Ersatzteile Schnellfinderliste - alphabetischer Teil

Bezeichnung Artikel-Nr.	PG	Verwendung
<p>Mikroschalter <b>111715</b></p> 	37	<p>MAG 11-0/0 GX MAG 11-0/0 XI MAG 14-0/0 GX MAG 14-0/0 XI</p>
<p>Mikroschalter <b>126233</b></p> 	47	<p>VCW 180 K XE, VCW 180+240+280 XE VCW 182+242+282 E VCW 184+244 XE VCW 185+245 E</p>
<p>Mikroschalter <b>0020107782</b></p> 	24	<p>Ersatz für unverpacktes Teil 126223 VCW 180 K XE, VCW 180+240+280 XE VCW 182+242+282 E VCW 184+244 XE VCW 185+245 E</p>
<p>Motor <b>255008</b></p> 	62	<p>VIH-Motorventil (auf Grundplatte verschraubt)</p>

# Ersatzteile Schnellfinderliste - alphabetischer Teil





Bezeichnung Artikel-Nr.	PG	Verwendung
<p>Motor <b>255025</b></p> 	56	<p>VC 126+196+246 E-C VCW 196+246 E-C</p>
<p>Motorventil <b>050714</b></p> 	77	<p>VIH C 120/2 VIH C 120/3 VIH Q 120 VKC 11-21/2 E VKC 11-21/3-1 XE VKC 11-23/1 E VKC D 11-23 E</p>
<p>O-Ring <b>982488</b></p> 	10	42,0 x 2,0 -N-EPDM
<p>O-Ring, Brennerflansch <b>0020021173</b></p> 	36	VKO 246, VKO 246-7

# Ersatzteile Schnellfinderliste - alphabetischer Teil





Bezeichnung Artikel-Nr.	PG	Verwendung
<p>O-Ring, (10 St.) <b>193537</b></p> 	35	<p>VC 194/4-5 (R1), 104+204+254/4-7 (R1,2)            VC 95+195+245/4-5 (R1)            VC 126-306/3-5 (R3,5)            VC 146+206+276/4-7            VC 146-316/5-5 R2+4            VCC 206+266/4-5 150 (R1)            VCI 196+246/3-5 (R3,5)            VCI 206+266/5-5 R2+4            VCW 194+244/4-5 (R1), 204+254/4-7 (R1,2)            VCW 195+245/4-5 (R1)            VCW 196+246/3-5 (R3,5), VCW 196/3-5 A (R3-5)            VCW 206+266/5-5 R2+4            VE6-28/R1            VIH CL 20 S            VPM 60 S            VPM 20/2 S, 60/2 S            VPM 20/25 /2 W, 30/35 /2 W, 40/45 /2 W            VPM 20/25, 30/35 W            VSC 126+196-C R3, /2-C, /3-5 (R1-3)            VSC 146+206/4-5 90,150,200 (R1), 266/4-5 150,200 (R1)            VSC 246-C 210 (R3), /2-C, /3-5 (R1-3)            VSC S 126+196/2-C, /3-5 (R1-3)            VSC S 146+206/4-5 150,190 (R1)            VSC 194-C 150 (R1)</p>
<p>O-Ring, (10 St.) <b>981151</b></p> 	25	<p>Ersatz für 982442            10 Stück 982442 (19,0 x 3,15)</p>
<p>O-Ring, (10 St.) <b>981154</b></p> 	28	<p>10 Stück 980305 (14,0 x 2,0)</p>







## Ersatzteile Schnellfinderliste - alphabetischer Teil

<b>Bezeichnung Artikel-Nr.</b>	<b>PG</b>	<b>Verwendung</b>
O-Ring, (10 St.) <b>981155</b>  	21	10 Stück 982490 (4,0 x 1,4)
O-Ring, (10 St.) <b>981158</b>  	21	10 Stück 982494 (20,7 x 2,5)
O-Ring, (10 St.) <b>981163</b>  	26	15,0 x 2,0
O-Ring, (10 St.) <b>981165</b>  	30	10 Stück 980149 (12,0 x 2,0)

## Ersatzteile Schnellfinderliste - alphabetischer Teil

Bezeichnung Artikel-Nr.	PG	Verwendung
O-Ring, (10 St.) <b>981170</b>  	22	10 Stück 982331 (22,0 x 3,0)
O-Ring, (10 St.) <b>981175</b>  	20	10 Stück 982497
O-Ring, (10 St.) <b>981176</b>  	24	10 Stück 982495
O-Ring, (10 St.) <b>981234</b>  	20	29,0 x 3,15

# Ersatzteile Schnellfinderliste - alphabetischer Teil

Bezeichnung Artikel-Nr.	PG	Verwendung
O-Ring, (10 St.) <b>0020107693</b> 	23	Ersatz für unverpacktes Teil 982498
O-Ring, (10 St.) <b>0020107696</b> 	20	Ersatz für unverpacktes Teil 982409 VAS 106/3, VAS 106+156/4 VC 110 E, XE, VC 112 E, VC 205+255 E, /2 E VC 107 E, VC 166+206+256 E, VCW 206+256 E VCW 204+254 XE, /2 XE, VCW 205+255 E, /2 E VSC 126+196-C (R1+3), 196-C R2, 246-C (R3) VSC S 196-C 200 VWL 141-171/3 S, 61-101/3 S, 62-102/3 S VWS 63-103/2, /3, VWS 64-104/2, /3 VWS/VWW 141-171/2, /3 VWS/VWW 220-460/2, VWS/VWW 380-460/2 R1 VWS/VWW 61-101/2, /3, VWS/VWW 62-102/2, /3
Piezo-Zünder <b>091037</b> 	43	MAG 125/7.1 X
Piezo-Zünder <b>091060</b> 	43	MAG 125/12 XZ VGH 130-220/3 XZ VGH 130-220/4 XZ

# Ersatzteile Schnellfinderliste - alphabetischer Teil

Bezeichnung Artikel-Nr.	PG	Verwendung
Piezo-Zünder <b>091077</b> 	40	VGH 130-190/6 Z VGH 130-190/6 Z R1 VGH 130-220/5 XZ VGH 130-220/5 XZU R1
Piezo-Zünder <b>115248</b> 	39	MAG 11-0/0 (Y) XZ MAG 14-0/0 XZ
Pitotrohr <b>133513</b> 	20	VC 195 E-C VC 195/2 E-C VC 205+255 E VC 205+255/2 E VCW 195 E-C VCW 195/2 E-C VCW 205+255 E VCW 205+255/2 E
Pitotrohr, mit Blenden <b>0020080204</b> 	35	VC 105/3-E (R1) VC 195/3-C (R1) VC 205-255/3-E (R1) VC 95+195+245/4-5 (R1) VCW 195/3-C (R1) VCW 195+245/4-5 (R1) VCW 205+255/3-E (R1)





# Ersatzteile Schnellfinderliste - alphabetischer Teil

Bezeichnung Artikel-Nr.	PG	Verwendung
Pumpe <b>160950</b> 	80	VC 104/3-E VC 105/3-E (R1) VC 136+276-E VC 204+254/3-E VC 205-255/3-E (R1) VCW 204+254/3-E VCW 205+255/3-E (R1)
Pumpe <b>160959</b> 	82	VC 356/2-E VC 356-E
Pumpe <b>160969</b> 	80	Spiralgehäuse Guss VC 126+196+246/2-C VCW 196+246/2-C
Pumpe <b>160970</b> 	82	VC 136+206+276/2-E VC 136+276-E

# Ersatzteile Schnellfinderliste - alphabetischer Teil

Bezeichnung Artikel-Nr.	PG	Verwendung
Pumpe <b>160976</b> 	92	VC 356/4-7 VC 466/2-E VC 466/4-7 VC 466-E
Pumpe <b>161016</b> 	74	VC 105/2 E VC 194/2 XE-C VC 195/2 E-C VC 204+254/2 XE VC 205+255/2 E VC 64+104/2 XE VCW 194/2 XE-C VCW 195/2 E-C VCW 204+254/2 XE VCW 205+255/2 E
Pumpe <b>161059</b> 	73	GP 210-77 (ProE), GP 210-96 (ProE) GP 210-77, GP 210-96 VK 60+72+84/7-2 E VKB 105 VKB 80 VKB unit 80+105-2 VKS 11-26/2 E VKS 11-26/6-1 XE VKS 12-20/3 E VKS 6-26/4-1 XE, /4-2 XE, /6-2 XE VKS D 11-29 E
Pumpe <b>161060</b> 	73	VKC 11-21/2 E VKC 11-21/3-1 XE VKC 11-23/1 E VKC D 11-23 E VKS 11-26/2 E VKS 12-20/3 E VKS 6-26/4-1 XE VKS 6-26/4-2 XE VKU 11-21/2 E VKU 11-21/3-1 XE VKU 11-23/1 E

# Ersatzteile Schnellfinderliste - alphabetischer Teil

Bezeichnung Artikel-Nr.	PG	Verwendung
Pumpe <b>161077</b> 	77	VC 110 E, XE VC 112 E
Pumpe <b>178983</b> 	73	VC 194/4-5 VC 194/4-5 R1 VC 306/3-5 VC 306/3-5 R3 VC 306/3-5 R5 VC 95+195+245/4-5 (R1) VCW 194/4-5 VCW 194/4-5 R1 VCW 195+245/4-5 (R1) VCW 244/4-5 VCW 244/4-5 R1
Pumpe <b>0020059306</b> 	71	VC 126/3-5 VC 126/3-5 R3 VC 126/3-5 R5 VC 196/3-5 VC 196/3-5 R3 VC 196/3-5 R5 VC 246/3-5 VC 246/3-5 R3 VC 246/3-5 R5 VCI 196+246/3-5 (R3,5) VCW 196+246/3-5 (R3,5)
Pumpe (HE) <b>0020130763</b> 	84	Ersatz für 0020068127 VC 104+204+254/4-7 (R1+2) VCW 204+254/4-7 (R1+2) VCW 254/4-7 R2 VCW 196/3-5 A (R3-5)

# Ersatzteile Schnellfinderliste - alphabetischer Teil

Bezeichnung Artikel-Nr.	PG	Verwendung
Pumpe 5,0 m <b>160913</b> 	75	VC 105 E VC 195 E-C VC 205+255 E VCW 195 E-C VCW 205+255 E
Pumpe 5,0 m <b>160949</b> 	74	Spiralgehäuse Kunststoff VC 126+196+246/2-C VC 194/3-C VC 195/3-C (R1) VCW 194+244/3-C VCW 195/3-C (R1) VCW 196+246/2-C
Pumpe 5,0 m <b>161083</b> 	76	VC 107 E VC 166+206+256 E VC 194 XE-C VC 204+254 XE VC 64+104 XE VC 66+106 E VCW 194 XE-C VCW 204+254 XE VCW 206+256 E
Pumpe 5,0 m <b>161106</b> 	79	VC 180 K XE, VC 180 XE, VC 240 XE VC 184+244 XE VC 182+242 E VC 185+245 E VC 126+196+246 E-C VCW 180 K XE, VCW 180+240 XE VCW 240 XE VCW 184+244 XE VCW 182 E, VCW 242 E VCW 185+245 E VCW 196+246 E-C



# Ersatzteile Schnellfinderliste - alphabetischer Teil

<b>Bezeichnung Artikel-Nr.</b>	<b>PG</b>	<b>Verwendung</b>
Pumpe, 25/6 RKA 180 für RBG (HE) <b>0020176260</b> 	81	Rohrgruppen und Speicherladesets mit HEP
Pumpe, Heizung <b>160954</b> 	73	VSC 126+196-C VSC 126+196-C R1 VSC S 196-C 200
Pumpe, Heizung <b>0020051969</b> 	80	VSC 126+196/2-C VSC 196-C R2 VSC 246/2-C VSC S 126+196/2-C
Pumpe, Heizung (HE) <b>0020131637</b> 	84	Ersatz für 0020028056 VC 146+206+276/4-7 VSC 126-196/3-5 (R1) VSC 246/3-5 (R1) VSC S 126+196/3-5 (R1)

## Ersatzteile Schnellfinderliste - alphabetischer Teil

Bezeichnung Artikel-Nr.	PG	Verwendung
Pumpe, Ladepumpe <b>160953</b> 	81	VSC 126+196-C VSC 126+196-C R1 VSC 196-C R2 VSC S 196-C 200
Pumpe, Ladepumpe <b>0020038578</b> 	79	VSC 126+196/2-C VSC 126+196/3-5 R2+3 VSC 126-196/3-5 (R1) VSC 246/2-C VSC 246/3-5 (R1) VSC 246/3-5 R2+3 VSC S 126+196/2-C VSC S 126+196/3-5 (R1) VSC S 126+196/3-5 R2+3
Pumpe, Ladepumpe <b>0020039793</b> 	79	VCI 196+246/3-5 (R3,5) VCI 206+266/5-5 R2 VCI 206+266/5-5 R4 VIH CL 20 S
Pumpe, Membranpumpe <b>160108</b> 	57	VC 110 E, XE VC 180 K XE, VC 180+240+280 XE VC 184+244 XE VC 112+182+242 E VC 185+245 E VCW 180 K XE, VCW 180+240+280 XE VCW 184+244 XE VCW 182+242+282 E VCW 185+245 E

# Ersatzteile Schnellfinderliste - alphabetischer Teil

Bezeichnung Artikel-Nr.	PG	Verwendung
Quetschverschraubung <b>080074</b> 	35	R 3/4 MAG 275-350/11 XZ-C, MAG 275-400/12 XIP, XZ MAG-sine 250+325/9 W, MAG-turbo 250/10 W VC 104/3-E, VC 204+254 XE, /2 XE, /3-E VC 180 K XE, VC 180+240+280 XE VC 182+242 E VC 105+205+255/3-E (R1) VC 107 E VC 166+206+256 E VC/VCW 184+244 XE VC/VCW 194 XE-C, /2 XE-C, /3-C, VCW 244/3-C VC/VCW 185+245 E VC/VCW 195/3-C (R1) VCW 180 K XE, VCW 180+240+280 XE VCW 204+254 XE, /2 XE, /3-E VCW 182+242+282 E VCW 205+255/3-E (R1) VCW 206+256 E VIH C 120/2 VK 114-474/8-E, VK 84-564/1-C VKK 226-476/2, 226/2 R1, 656/2, VKK 226-656/4 VKS 114-264/8-E
Quetschverschraubung 3/4 auf 1/2 <b>0020107735</b> 	28	Ersatz für unverpacktes Teil 083423 VC 104/3-E, VC 204+254 XE, /2 XE, /3-E VC 194 XE-C, /2 XE-C, /3-C VC 195/3-C (R1), VC 105+205+255/3-E (R1) VC 107 E, VC 166+206+256 E VC 146+206+276/4-7, VC 356/4-7 (A) VCW 194 XE-C, /2 XE-C, VCW 194+244/3-C VCW 204+254 XE, /2 XE, /3-E VCW 195/3-C (R1), VCW 205+255/3-E (R1) VCW 206+256 E
Rastbolzen <b>132902</b> 	02	VKS 11-47/2 E VKS 12-20/3 E VKS D 11-23 E VKS D 29-41 E VKS D 48 E





# Ersatzteile Schnellfinderliste - alphabetischer Teil

Bezeichnung Artikel-Nr.	PG	Verwendung
Regler, geoTHERM N <b>0020093224</b> 	77	Ersatz für 0020038754 VWL 7+9C, 71+91/2 VWL 141-171/3 S VWL 61-101/3 S VWL 62-102/3 S VWS 63-103/2, /3, VWS 64-104/2, /3 VWS/VWW 141-171/2, /3 VWS/VWW 220-460/2 VWS/VWW 61-101/2, /3, VWS/VWW 62-102/2, /3 VWS/W 380-460/2 R1
Regler, VRC 470 <b>0020184593</b> 	66	Ersatz für 0020112593 calorMATIC (VRC) 470
Regler, VRT 15 <b>0020188198</b> 	46	Ersatz für VRT 30 (300637) VRT 15 VRT 9090
Regler, VRT 250 <b>0020188199</b> 	78	Ersatz für calormatic 230 und 240 (307400 / 307401) VRT 220 VRT 230 VRT 240 VRT 250 VRT P2D VRT PW VRT QT VRT QW

# Ersatzteile Schnellfinderliste - alphabetischer Teil

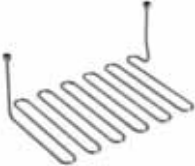
Bezeichnung Artikel-Nr.	PG	Verwendung
Regler, VRT 250f <b>0020188200</b> 	84	Ersatz für calormatic 240f (0020018249) VRT 240f VRT 250f
Rohr <b>019129</b> 	40	VC 195 E-C VC 195/2 E-C VC 205 E VC 205/2 E VCW 195 E-C VCW 195/2 E-C VCW 205 E VCW 205/2 E
Rohr, Überlauf <b>0020096375</b> 	34	Ersatz für unverpacktes Teil 190997 VEK 5/3 S/L ab 1998
Rohr, W-W (Wellflex SWT) <b>083998</b> 	54	VSC 126+196-C VSC 126+196-C R1 VSC 196-C R2 VSC S 196-C 200





# Ersatzteile Schnellfinderliste - alphabetischer Teil

Bezeichnung Artikel-Nr.	PG	Verwendung
Rohrschlange <b>0020107787</b> 	48	Ersatz für unverpacktes Teil 118547 VC 244 XE VC 245 E VC 254 XE VC 254/2 XE VCW 244 XE VCW 245 E VCW 254 XE VCW 254/2 XE
Rohrschlange <b>0020107788</b> 	48	Ersatz für unverpacktes Teil 118558 VC 194 XE-C VC 194/2 XE-C VC 204 XE VC 204/2 XE VCW 194 XE-C VCW 194/2 XE-C VCW 204 XE VCW 204/2 XE
Rosette, außen (rund) <b>147044</b> 	30	Waagerechte WDF 60/100 PP
Rosette, innen (rund) <b>147045</b> 	36	an DN 100 flexibel an DN 60 flexibel an DN 80 flexibel Anschluss an 80 PP Waagerechte WDF 60/100 PP

# Ersatzteile Schnellfinderliste - alphabetischer Teil

Bezeichnung Artikel-Nr.	PG	Verwendung
<p>Schalter <b>257943</b></p> 	40	MAG 19/2 GXI MAG 19/2 GXI R1 MAG 19/2 XI MAG 19/2 XI R1 MAG 19/2 XIP MAG 24/2 GXI MAG 24/2 GXI R1 MAG 24/2 XI MAG 24/2 XI R1 MAG 24/2 XIP MAG 275-400/12 XIP
<p>Schaltuhr <b>253215</b></p> 	63	VRC 9654 VRC CB VRC CBB VRC CM
<p>Schaltuhr (1-Kanal digital) VRC 9567 <b>961271</b></p> 	73	VRC 9567 VRC CB VRC CBB VRC CM
<p>Scharnier <b>180944</b></p> 	35	VC 126-306/3-5 (R3,5) VCI 196+246/3-5 (R3,5) VCW 196/3-5 A (R3-5) VCW 196+246/3-5 (R3,5)

# Ersatzteile Schnellfinderliste - alphabetischer Teil

Bezeichnung Artikel-Nr.	PG	Verwendung
<p>Scharnier <b>0020107721</b></p> 	17	<p>Ersatz für unverpacktes Teil 088018            VC 194 XE-C            VC 194/2 XE-C            VC 195 E-C            VC 195/2 E-C            VCW 194 XE-C            VCW 194/2 XE-C            VCW 195 E-C            VCW 195/2 E-C</p>
<p>Scharnier, rechts + links <b>0020010672</b></p> 	17	<p>VC 204+254 XE, /2 XE            VC 64+104 XE, /2 XE            VC 105+205+255 E, /2 E            VC 107 E            VC 66+106+166+206+256 E            VCW 204+254 XE, /2 XE            VCW 205+255 E, /2 E            VCW 206+256 E</p>
<p>Schauglas <b>161241</b></p> 	30	<p>VK 60-156/3-2 E            VK 60-156/7-2 E            VK 10-25/6-1 E-C            VK 11-47/6-1 XE, /6-2 XE            VK 6-47/4-1 XE, /4-2 XE            VKC 11-21/3-1 XE            VKS 11-26/6-1 XE            VKS 6-26/4-1 XE, /4-2 XE, /6-2 XE            VKU 11-21/3-1 XE</p>
<p>Scheibe <b>191407</b></p> 	02	<p>GP 210 (ProE), GP 210-134...191, GP 210-77...115            VIH CQ 120+150/2, VIH Q 120-200/2            VK 60-156/3-2 E, /7-2 E            VK 10-25/6-1 E-C, VK 10-45/K-1 E            VK 11-47/6-1 XE, /6-2 XE            VK 6-47/4-1 XE, /4-2 XE            VKC 11-21/3-1 XE            VKG 2-176..2-482/2, VKG 88-241/2            VKS 11-47/2 E, VKS D 11-48 E            VKS 12-20/3 E, VKS 60-156/2 E            VKS 6-26/4-1 XE, /4-2 XE, /6-2 XE, VKS 11-26/6-1 XE            VKU 11-21/2 E, /3-1 XE, VKU 11-23/1 E, VKU D 11-23 E</p>



# Ersatzteile Schnellfinderliste - alphabetischer Teil

Bezeichnung Artikel-Nr.	PG	Verwendung
Schelle, 100x40 <b>282574</b> 	29	an DN 100 flexibel an DN 60 flexibel an DN 80 flexibel Anschluss an 80 PP Senkrechte DDF 60/100 PP Waagerechte WDF 60/100 PP
Schelle, 100x70 <b>282573</b> 	29	an DN 100 flexibel an DN 60 flexibel an DN 80 flexibel Anschluss an 80 PP Senkrechte DDF 60/100 PP Waagerechte WDF 60/100 PP
Schelle, 125x70 <b>282564</b> 	29	für Ionisationskabel an 100 Überdr. flex. an DN 100 flexibel an DN 80 flexibel an DN 80/125 PP an Fassadensystem Anschluss an 80 PP Anschlusset 80/125 Alu an 80 Alu starr Anschlussets System 63/96, Teil I Senkrechte DDF 80/125 Alu Senkrechte DDF 80/125 PP Waagerechte WDF 80/125 PP
Schelle, 63x22 <b>282512</b> 	28	MAG-turbo 250/10 W MAG-turbo 275+350/10 EW VC 112 E VC 182+242 E VC 185+245 E VCW 182+242+282 E VCW 185+245 E

## Ersatzteile Schnellfinderliste - alphabetischer Teil

Bezeichnung Artikel-Nr.	PG	Verwendung
Schelle, 63x70 <b>282521</b> 	32	MAG-turbo 250/10 W MAG-turbo 275+350/10 EW VC 112 E VC 182+242 E VC 185+245 E VCW 182+242+282 E VCW 185+245 E
Schelle, 95,5x100 <b>282526</b> 	35	MAG-turbo 250/10 W MAG-turbo 275+350/10 EW VC 112 E VC 182+242 E VC 185+245 E VCW 182+242+282 E VCW 185+245 E
Schelle, 95,5x55, grau-beige <b>282513</b> 	31	MAG-turbo 250/10 W MAG-turbo 275+350/10 EW VC 112 E VC 182+242 E VC 185+245 E VCW 182+242+282 E VCW 185+245 E
Schelle, 95,5x55, unlackiert <b>282516</b> 	25	VC 112 E VC 182+242 E VC 185+245 E VCW 182+242+282 E VCW 185+245 E

# Ersatzteile Schnellfinderliste - alphabetischer Teil

Bezeichnung Artikel-Nr.	PG	Verwendung
<p>Schlauch <b>080387</b></p> 	29	VC 194 XE-C, /2 XE-C VC 204+254 XE, /2 XE VC 126+196+246 E-C, /2-C VC 136+276-E, VC 136+206+276/2-E VC 146+206+276/4-7 VC 356-E, /2-E VCW 194 XE-C, /2 XE-C VCW 204+254 XE, /2 XE VCW 196+246 E-C, /2-C VSC 126+196/2-C, /3-5 (R1-3) VSC 246/2-C, /3-5 (R1-3) VSC S 126+196/2-C, /3-5 (R1-3)
<p>Schlauch <b>084138</b></p> 	47	VC 107 E VC 166+206+256 E VC 195 E-C VC 195/2 E-C VC 205+255 E VC 205+255/2 E VCW 195 E-C VCW 195/2 E-C VCW 205+255 E VCW 205+255/2 E VCW 206+256 E VSC S 126+196/2-C, /3-5 (R1-3)
<p>Schlauch, Set inkl. T-Stück <b>020125679</b></p> 	51	Ersatz für 0020025151 VKO 246 (R1), VKO 246-7 (R1)
<p>Schneidring <b>080184</b></p> 	16	R 3/4-Quetschverschraubung

# Ersatzteile Schnellfinderliste - alphabetischer Teil

Bezeichnung Artikel-Nr.	PG	Verwendung
<p>Schnellentlüfter <b>061707</b></p> 	39	<p>VAS 106/3, VAS 106+156/4            VC 110 E, XE, VC 180 K XE, VC 180+240+280 XE            VC 64+104 XE, /2 XE            VC 105 E, /2-E, /3-E (R1)            VC 112+182+242 E            VC 104/3-E, VC/VCW 204+254 XE, /2 XE, /3-E            VC/VCW 184+244 XE            VC/VCW 194 XE-C, /2 XE-C, /3-C, VCW 244/3-C            VC/VCW 185+245 E            VC/VCW 195 E-C, /2 E-C, /3-C (R1)            VC/VCW 205+255 E, /2 E, /3-E (R1)            VC 107 E            VC 126+196+246 E-C, /2-C            VC 136+276-E, VC 136+206+276/2-E            VC 146+206+276/4-7            VC 66+106+166+206+256 E            VC 466+656-E, /2-E, VC 356+466+656/4-7 (A)            VC 66+106+166+206+256 E            VCW 182+242+282 E            VCW 196+246 E-C, /2-C, VCW 206+256 E            VSC 194-C 150 (R1)            VSC 126+196/3-5 (R1-3)), /3-5 (R2+3)            VSC 196-C R2, VSC 246-C 210 (R3), /2-C, /3-5 (R1-3)            VSC S 196-C 200, VSC S 126+196/2-C, /3-5 (R1-3)</p>
<p>Schnellentlüfter <b>104521</b></p> 	39	<p>VC 194/4-5 (R1), 104+204+254/4-7 (R1,2)            VC 95+195+245/4-5 (R1)            VC 126-306/3-5 (R3,5)            VC 146+206+276/4-7, VC 146-316/5-5 R2+4            VCC 206+266/4-5 150 (R1), VCI 206+266/5-5 R2+4            VCI/VCW 196+246/3-5 (R3,5), VCW 196/3-5 A (R3-5)            VCW 206+266/5-5 R2+4            VCW 194+244/4-5 (R1), 204+254/4-7 (R1,2)            VCW 195+245/4-5 (R1)            VSC 146+206/4-5 90,150,200 (R1), 266/4-5 150,200 (R1)            VSC 246/3-5 (R1), VSC S 126+196/3-5 (R1)            VSC S 146+206/4-5 150,190 (R1)</p>
<p>Schraube <b>0020107733</b></p> 	08	<p>Ersatz für unverpacktes Teil 133930            M 5 x 18,02-MS</p>

# Ersatzteile Schnellfinderliste - alphabetischer Teil

Bezeichnung Artikel-Nr.	PG	Verwendung
<p>Schraube, (10 St.) <b>0020107695</b></p> 	17	Ersatz für unverpacktes Teil 235715 ST 4,8 x 9,5
<p>Schraube für Schornsteinfegeröffnung <b>0020107743</b></p> 	09	Ersatz für unverpacktes Teil 010082 VC 105+205+255 E, /2 E, /3-E (R1) VC 112+182+242 E, VC 185+245 E VC 195 E-C, /2 E-C, /3-C (R1) VC 95+195+245/4-5 (R1) VC 107 E, VC 66+106+166+206+256 E VC 126+196+246 E-C VCW 182+242+282 E, VCW 185+245 E VCW 195 E-C, /2 E-C, /3-C (R1) VCW 195+245/4-5 (R1) VCW 205+255 E, /2 E, /3-E (R1) VCW 196+246 E-C, VCW 206+256 E
<p>Schraube, Blechschaube <b>235727</b></p> 	02	ST 6,3 x 13
<p>Schraube, Blechschaube <b>235750</b></p> 	02	4,2x13

# Ersatzteile Schnellfinderliste - alphabetischer Teil

Bezeichnung Artikel-Nr.	PG	Verwendung
Schraube, Entlüftung <b>140015</b> 	20	VAS 106/3, VAS 106/4, VAS 156/4 VC 104+204+254/4-7 (R1, R2), VC 194/4-5 (R1, R2) VC 105+205+255(/2) E, /3-E (R1) VC 110 (X)E, VC/VCW 180 (K) XE, 240 XE, 280 XE VC 112 E, VC 182 E, VC 242 E VC 126+196+246 E-C, /2-C VC 136-E, /2-E, VC 206/2-E, VC 276-E, /2-E VC 194(/2) XE-C, /3-C, VC 195(/2) E-C, /3-C (R1) VC 356+466-E, /2-E, VC 656-E VC 64(/2) XE, VC 104(/2) XE, VC 104/3-E VC 95+195+245/4-5 (R1) VC/VCW 184 XE, 244 XE, 185 E, 245 E VC/VCW 204+254 XE, /2 XE, /3-E VCW 182 E, VCW 242 E, VCW 282 E VCW 194(/2) XE-C, /3-C, VCW 244/3-C VCW 194+244/4-5 (R1-2), VCW 204+254/4-7 (R1-2) VCW 195 E-C, /2 E-C, /3-C (R1), 195+245/4-5 (R1) VCW 196+246 E-C, VCW 196+246/2-C VCW 205+255(/2) E, /3-E (R1), 206+256 E VIH K 300 (R1+2), VIH RL 300-500 (R1) VPM 20/25 /2 W, 30/35 /2 W, 40/45 /2 W VSC 126+196/3-5 (R1, R2), 246/3-5 210 (R1-3) VSC 126+196+246-C (bis R3), /2-C, 194-C 150 (R1) VSC S 126+196/2-C, /3-5 (R1, R2), VSC S 196-C 200 VWL 141/3-171/3 S, 61/3-101/3 S, 62/3-102/3 S
Schraube, Flachkopf (M 6x28,5) <b>118951</b> 	01	M 6x28,5
Schraube, Stiftschraube <b>139239</b> 	06	VK 10-25/6-1 E-C VK 10-45/K-1 E VK 114-474/8-E VK 11-47/6-1 XE, /6-2 XE VK 6-47/4-1 XE, /4-2 XE VKC 11-21/3-1 XE VKS 11-26/6-1 XE VKS 114-264/8-E VKS 6-26/4-1 XE, /4-2 XE, /6-2 XE VKU 11-21/3-1 XE

# Ersatzteile Schnellfinderliste - alphabetischer Teil

Bezeichnung Artikel-Nr.	PG	Verwendung
Schutzgitter <b>073647</b> 	39	VC 112 E VC 182+242 E VCW 182+242+282 E
Schwenkauslauf, braun <b>0020096376</b> 	46	Ersatz für 081922 VEK 5/3 S/L ab 1998
Schwenkauslauf, weiß <b>0020096377</b> 	46	Ersatz für unverpacktes Teil 081929 VEK 5/3 S/L ab 1998
Sensor <b>0020030973</b> 	53	VKK 226/2 R1 VKK 226-476/2 VKK 656/2

## Ersatzteile Schnellfinderliste - alphabetischer Teil

Bezeichnung Artikel-Nr.	PG	Verwendung
Sensor <b>0020209505</b> 	52	Ersatz für 0020026816 VC 136+206+276/2-E VC 146+206+276/4-7 VC 356/2-E VC 356/4-7 (A) VC 466/2-E VC 466/4-7 (A)
Sensor, Hall-Sensor <b>711933</b> 	38	VCW 194+244/3-C VCW 195/3-C (R1) VCW 196+246/2-C VCW 204+254/3-E VCW 205+255/3-E (R1)
Sensor, Temperatur intern VR11 <b>0020038756</b> 	41	VWL 141-171/3 S VWL 61-101/3 S VWL 62-102/3 S VWS 63-103/2, /3 VWS 64-104/2, /3 VWS/VWW 141-171/2 VWS/VWW 141-171/3 VWS/VWW 220-460/2 VWS/VWW 61-101/2, /3 VWS/VWW 62-102/2, /3 VWS/W 380-460/2 R1
Servodruckregler <b>050164</b> 	65	E,LL (H,L) VCW 180 K XE, VCW 180+240+280 XE VCW 182+242+282 E VCW 184+244 XE



# Ersatzteile Schnellfinderliste - alphabetischer Teil

Bezeichnung Artikel-Nr.	PG	Verwendung
Servodruckregler <b>050212</b> 	61	E,LL (H,L) VC 194 XE-C, /2 XE-C VC 204+254 XE, /2 XE VC 64+104 XE (E, LL (H, L)) VC 64+104/2 XE (E, LL (H, L)) VCW 194 XE-C, /2 XE-C VCW 204+254 XE, /2 XE
Servodruckregler <b>050225</b> 	60	VC 110 E, XE VC 112 E VC 180 K XE VC 180+240+280 XE VC 182+242 E VC 184+244 XE VC 185+245 E VCW 185+245 E
Servodruckregler <b>050227</b> 	67	E, LL (H, L) VC 105 E VC 105/2 E VC 195 E-C VC 195/2 E-C VC 205+255 E VC 205+255/2 E VCW 195 E-C VCW 195/2 E-C VCW 205+255 E VCW 205+255/2 E
Servomotor <b>115363</b> 	51	E, LL (H, L) MAG 11-0/0 GX MAG 11-0/0 XI MAG 14-0/0 GX MAG 14-0/0 XI





# Ersatzteile Schnellfinderliste - alphabetischer Teil

Bezeichnung Artikel-Nr.	PG	Verwendung
Servoventil <b>012646</b> 	56	VCW 180 K XE, VCW 180+240+280 XE VCW 182+242+282 E VCW 184+244 XE VCW 185+245 E
Sicherheitstemperaturbegrenzer <b>101353</b> 	53	VKS 11-29/1 T, VKS D 11-29 T
Sicherheitstemperaturbegrenzer <b>101384</b> 	42	VC 110 E, XE VC 180 E VC 180 K XE VC 180 XE VC 184+244 XE VC 240 E VC 240 XE VCW 180 K XE VCW 180 XE VCW 184+244 XE VCW 240 XE
Sicherheitstemperaturbegrenzer <b>253554</b> 	58	VEH 50-120/6 pro VEH 50-150/6 excl. cl.

# Ersatzteile Schnellfinderliste - alphabetischer Teil

Bezeichnung Artikel-Nr.	PG	Verwendung
Sicherheitstemperaturbegrenzer, 110° C <b>101386</b> 	49	VK 60-156/3-2 E VK 6-47/4-1 XE, /4-2 XE VKC 11-21/2 E, VKC 11-21/3-1 XE VKC 11-23/1 E, VKC D 11-23 E VKS 11-47/2 E VKS 12-20/3 E VKS 6-26/4-1 XE, /4-2 XE VKS D 11-48 E VKS 58-93/1 E VKS 60-156/2 E VKU 11-21/2 E, VKU 11-21/3-1 XE VKU 11-23/1 E, VKU D 11-23 E
Sicherheitsventil <b>190721</b> 	44	VC 506 E, VC 356+466/4-7 (A) VKC 11-21/2 E, /3-1 XE, VKC 11-23/1 E, VKC D 11-23 E VKS 11-26/2 E, VKS 11-26/6-1 XE, VKS D 11-29 E VKS 114-264/8-E VKS 12-20/3 E VKS 6-26/4-1 XE, /4-2 XE, /6-2 XE VKU 11-21/2 E, /3-1 XE, VKU 11-23/1 E, VKU D 11-23 E VWL 141-171/3 S, VWL 61-101/3 S, VWL 62-102/3 S VWS 63-103/2, /3, VWS 64-104/2, /3 VWS/VWW 141-171/2, /3 VWS/VWW 220-460/2, 380-460/2 R1 VWS/VWW 61-101/2, /3, VWS/VWW 62-102/2, /3
Sicherheitsventil <b>190732</b> 	46	VIH SN 250 i VIH SN 250 i R1 VWL 35/4 S 230V VWL 35/4 S 230V R1 VWS 36/4 230V VWS 36/4 230V R1
Sicherheitsventil, 3 bar <b>178985</b> 	42	VC 194/4-5 (R1), 104+204+254/4-7 (R1,2) VC 95+195+245/4-5 (R1) VC 126-306/3-5 (R3,5) VC 146-316/5-5 R2+4 VCI 196+246/3-5 (R3,5) VCI 206+266/5-5 R2+4 VCW 194+244/4-5 (R1), 204+254/4-7 (R1,2) VCW 195+245/4-5 (R1) VCW 196+246/3-5 (R3,5), VCW 196/3-5 A (R3-5) VCW 206+266/5-5 R2+4

# Ersatzteile Schnellfinderliste - alphabetischer Teil

Bezeichnung Artikel-Nr.	PG	Verwendung
Sicherung, 0,16A T (10 St.) <b>251960</b> 	23	VC 110 E, XE VC 180 K XE, VC 180+240+280 XE VC 184+244 XE VC 112+182+242 E VC 185+245 E VCW 180 K XE, VCW 180+240+280 XE VCW 184+244 XE VCW 182+242+282 E VCW 185+245 E
Sicherung, 1,25A T (10 St.) <b>251961</b> 	23	-
Sicherung, 2,0 A T2H (10 St.) <b>0020067507</b> 	27	Ersatz für 251955
Sicherung, T4H (10 St.) <b>251957</b> 	23	-

# Ersatzteile Schnellfinderliste - alphabetischer Teil

Bezeichnung Artikel-Nr.	PG	Verwendung
Sicherungsblech, Keramikstäbe <b>283020</b> 	19	E, LL (H,L) VK 10-25/6-1 E-C VK 10-45/K-1 E VK 11-47/6-1 XE, /6-2 XE VK 6-47/4-1 XE, /4-2 XE VKC 11-21/3-1 XE VKS 11-26/6-1 XE VKS 6-26/4-1 XE, /4-2 XE, /6-2 XE VKU 11-21/3-1 XE
Sicherungseinsatz, Sicherung <b>251941</b> 	34	VEN 5/5 O/U classic
Siphon <b>0020081567</b> 	28	VC 126+196+246 E-C, /2-C VC 136+276-E, VC 136+206+276/2-E VC 146+206+276/4-7 VC 356+466-E, /2-E VC 356+466/4-7 (A) VCW 196+246 E-C, /2-C
Stecker, Zündung <b>252606</b> 	35	VC 107 E VC 166+206+256 E VC 66+106 E VCW 206+256 E

# Ersatzteile Schnellfinderliste - alphabetischer Teil

Bezeichnung Artikel-Nr.	PG	Verwendung
<p>Stecker, Zündung <b>0020075412</b></p> 	24	<p>VAS 106/3, VAS 106+156/4            VC 126+196+246/2-C, VC 126-306/3-5 (R3,5)            VC 136+276-E, VC 136+206+276/2-E            VC 146+206+276/4-7, VC 146-316/5-5 R2+4            VC 356+466-E, /2-E, VC 656-E, 356+466+656/4-7 (A)            VCC 206+266/4-5 150 (R1)            VCI 196+246/3-5 (R3,5), VCI 206+266/5-5 R2+4            VCW 196+246/2-C, /3-5 (R3,5), VCW 196/3-5 A (R3-5)            VCW 206+266/5-5 R2+4            VKK 806-2806/3-E (R1)            VKK 226-476, /2, 226/2 R1, 226-656/4, VKK 656/2            VSC 126+196-C (R1+3), /2-C, /3-5 (R1-3)            VSC 146+206/4-5 90,150,200 (R1), 266/4-5 150,200 (R1)            VSC 196-C R2, VSC 246-C 210 (R3), /2-C, /3-5 (R1-3)            VSC S 196-C 200, VSC S 126+196/2-C, /3-5 (R1-3)            VSC S 146+206/4-5 150,190 (R1)</p>
<p>Steckhülse <b>250260</b></p> 	04	<p>für Ionisationskabel            VC 180 K XE            VC 180+240+280 XE            VC 182+242 E            VCW 180 K XE, VCW 180+240+280 XE            VCW 182+242+282 E</p>
<p>Steckverbinder (Rast 5, 6-polig) <b>252629</b></p> 	29	<p>calorMATIC (VRC) 430(f), 450, 470            VC 194/3-C, VC 104+204+254/3-E            VC/VCW 195/3-C (R1), 205+255/3-E (R1), 105/3-E (R1)            VC 126+196+246/2-C, VC 356+466-E, /2-E            VC 136+276-E, VC 136+206+276/2-E            VCW 194+244/3-C, VCW 204+254/3-E            VCW 196+246/2-C            VKK 226-476, /2, 226/2 R1, 656/2, VKK 226-656/4            VKO unit 179-309/5-B, VKO unit 179-509/5 (R2)            VKO 248-648/5, VKO 246 (R1)            VSC 126+196-C (R1+3), VSC 196-C R2, VSC 246-C (R3)            VSC S 196-C 200, Set 0020174073, Set 0020183764</p>

# Ersatzteile Schnellfinderliste - alphabetischer Teil





Bezeichnung Artikel-Nr.	PG	Verwendung
Stellantrieb <b>140417</b> 	94	VK 60-156/3-2 E VK 60-156/7-2 E VKS 60-156/2 E
Stellantrieb <b>140422</b> 	70	VK 6-47/4-2 XE VKS 6-26/4-2 XE
Stellantrieb, für VU-Ventil <b>140429</b> 	50	VC 104+204+254/3-E, VC 194/3-C VC 195/3-C (R1), VC 105+205+255/3-E (R1) VC 126+196+246/2-C VC 136+276-E, VC 136+206+276/2-E VC 146+206+276/4-7 VC 356-E, /2-E VCW 194+244/3-C, VCW 204+254/3-E VCW 195/3-C (R1), VCW 205+255/3-E (R1) VCW 196+246/2-C VSC 126+196-C (R1) VSC 196-C R2
Steuerleitung <b>084263</b> 	32	VCW 180 K XE, VCW 180+240+280 XE VCW 184+244 XE VCW 185+245 E

# Ersatzteile Schnellfinderliste - alphabetischer Teil





Bezeichnung Artikel-Nr.	PG	Verwendung
Steuerleitung <b>084266</b> 	33	VCW 180 K XE, VCW 180+240+280 XE VCW 182+242+282 E VCW 184+244 XE VCW 185+245 E
Steuerleitung <b>084293</b> 	20	VC 112 E VC 182+242 E VCW 182+242+282 E
Steuerleitung <b>088902</b> 	29	für Geräte mit Noryl-Strömungsschalter VCW 180 K XE, VCW 180+240+280 XE VCW 182+242+282 E VCW 184+244 XE
Steuerleitung <b>088904</b> 	29	für Geräte mit Noryl-Strömungsschalter VCW 180 K XE, VCW 180+240+280 XE VCW 182+242+282 E VCW 184+244 XE



# Ersatzteile Schnellfinderliste - alphabetischer Teil

Bezeichnung Artikel-Nr.	PG	Verwendung
Steuerleitung <b>088939</b> 	29	VCW 180 K XE, VCW 180+240+280 XE VCW 182+242+282 E VCW 184+244 XE VCW 185+245 E
Steuerleitung <b>088940</b> 	27	für Geräte ohne Strömungsdrossel VCW 180 K XE, VCW 180+240+280 XE VCW 182+242+282 E VCW 184+244 XE VCW 185+245 E
Steuerleitung <b>088957</b> 	29	VC 194 XE-C VC 194/2 XE-C VC 204+254 XE VC 204+254/2 XE VCW 194 XE-C VCW 194/2 XE-C VCW 204+254 XE, /2 XE
Steuerleitung <b>088959</b> 	26	Manometer (bis 07/00) VC 194 XE-C, /2 XE-C VC 64+104 XE, /2 XE, VC 204+254 XE, /2 XE VC 195 E-C, /2 E-C VC 105+205+255 E, /2 E VC 107 E VC 66+106+166+206+256 E VCW 194 XE-C, /2 XE-C VCW 204+254 XE, /2 XE VCW 195 E-C, /2 E-C VCW 205+255 E, /2 E VCW 206+256 E

# Ersatzteile Schnellfinderliste - alphabetischer Teil

Bezeichnung Artikel-Nr.	PG	Verwendung
Steuerleitung <b>088960</b> 	25	VC 194 XE-C VC 194/2 XE-C VC 204+254 XE VC 204+254/2 XE VCW 194 XE-C VCW 194/2 XE-C VCW 204+254 XE, /2 XE
Steuerleitung <b>088961</b> 	22	VC 194 XE-C VC 194/2 XE-C VC 204+254 XE VC 204+254/2 XE VCW 194 XE-C VCW 194/2 XE-C VCW 204+254 XE, /2 XE
Steuerleitung, für Gasarmatur <b>088912</b> 	26	für Geräte mit Noryl-Strömungsschalter VCW 180 K XE, VCW 180+240+280 XE VCW 184+244 XE VCW 185+245 E
Stopfbuchse <b>012124</b> 	38	VRH ...1 /2, 3/8 (ab 4/77)

# Ersatzteile Schnellfinderliste - alphabetischer Teil

Bezeichnung Artikel-Nr.	PG	Verwendung
Stopfbuchse <b>012156</b> 	20	MAG 125/12 XZ, MAG 9/2 XZ MAG 275/9 X, MAG 275-400/9 XV, XW VC 110 E, XE, VC 180 K XE, VC 180+240+280 XE VC 64+104+204+254 XE, /2 XE VC 112+182+242 E VC/VCW 184+244 XE VC/VCW 185+245 E VC/VCW 194 XE-C, /2 XE-C VCW 180 K XE, VCW 180+240+280 XE VCW 204+254 XE, /2 XE VCW 182+242+282 E
Stopfbuchse <b>012157</b> 	19	div. MAG ..., VCW ... (Gasschalter/Gasarmatur)
Stopfbuchse <b>0020107781</b> 	21	Ersatz für unverpacktes Teil 012141 VCW 180 K XE, VCW 180+240+280 XE VCW 182+242+282 E VCW 184+244 XE VCW 185+245 E
Strahlungsblech <b>280031</b> 	34	VC 194 XE-C VC 194/2 XE-C VC 204 XE VC 204/2 XE VCW 194 XE-C VCW 194/2 XE-C VCW 204 XE VCW 204/2 XE

# Ersatzteile Schnellfinderliste - alphabetischer Teil

Bezeichnung Artikel-Nr.	PG	Verwendung
Strömungsschalter <b>151041</b> 	39	VC 105 E VC 105/2 E VC 195 E-C VC 195/2 E-C VC 205+255 E VC 205+255/2 E VCW 195 E-C VCW 195/2 E-C VCW 205+255 E VCW 205+255/2 E
Strömungsschalter, Noryl <b>151017</b> 	41	VC 110 E, XE, VC 180 K XE, VC 180+240+280 XE VC 184+244 XE VC 194 XE-C, /2 XE-C VC 64+104 XE, /2 XE, VC 204+254 XE, /2 XE VC 112+182+242 E VC 185+245 E VCW 180 K XE, VCW 180+240+280 XE VCW 184+244 XE VCW 194 XE-C, /2 XE-C VCW 204+254 XE, /2 XE VCW 182+242+282 E VCW 185+245 E
Strömungssicherung <b>074920</b> 	56	VC 180 K XE VC 180 XE VC 184 XE VCW 180 K XE, VCW 180 XE VCW 184 XE
Strömungssicherung <b>074921</b> 	60	VC 240 XE VC 244 XE VCW 240 XE VCW 244 XE





## Ersatzteile Schnellfinderliste - alphabetischer Teil

<b>Bezeichnung Artikel-Nr.</b>	<b>PG</b>	<b>Verwendung</b>
Strömungssicherung <b>074945</b> 	57	VC 110 E, XE
Strömungssicherung <b>075009</b> 	66	VC 194/2 XE-C VC 204 XE VC 204/2 XE VCW 194 XE-C VCW 194/2 XE-C VCW 204 XE VCW 204/2 XE
Strömungssicherung <b>075075</b> 	52	VK 15/6-1 E-C VK 15/K-1 E VK 16/4-1 XE VK 16/4-2 XE VK 16/6-1 XE VK 16/6-2 XE VK 164/8-E VKS 16/4-1 XE VKS 16/4-2 XE VKS 16/6-1 XE VKS 16/6-2 XE VKS 164/8-E
Strömungssicherung <b>0020107775</b> 	60	Ersatz für unverpacktes Teil 461501 VKS 11+16+21/2 E VKS D 11 E





# Ersatzteile Schnellfinderliste - alphabetischer Teil

Bezeichnung Artikel-Nr.	PG	Verwendung
Strömungssicherung <b>0020107776</b> 	61	Ersatz für unverpacktes Teil 461502 VKS 12/3 E VKS D 17 E
Strömungssicherung <b>0020107777</b> 	65	Ersatz für 459959 VKS 15/3 E VKS D 23 E
Stütze <b>221732</b> 	02	VC/VCW 184+244 XE VC 194 XE-C, /2 XE-C, /3-C VC 104/3-E, VC/VCW 204+254 XE, /2 XE, /3-E VC 64+104 XE, /2 XE VC/VCW 185+245 E VC/VCW 195 E-C, /2 E-C, /3-C (R1) VC 105+205+255 E, /2 E, /3-E (R1) VC 95+195+245/4-5 (R1) VCW 194 XE-C, /2 XE-C, VCW 194+244/3-C VCW 195+245/4-5 (R1) VCW 205+255 E, /2 E, /3-E (R1) VSC 194-C 150 (R1)
Tauchhülse <b>0020107749</b> 	43	Ersatz für unverpacktes Teil 060628 VIH 120/5 VIH C 120/2 VIH C 120/3 VIH Q 120 VKC 11-21/2 E VKC 11-21/3-1 XE VKC 11-23/1 E VKC D 11-23 E

# Ersatzteile Schnellfinderliste - alphabetischer Teil

Bezeichnung Artikel-Nr.	PG	Verwendung
Tauchhülse, Fühlerrohr <b>060627</b> 	40	VIH 150-200/4 VIH 150-200/5 VIH C 150/3 VIH Q 150+200
Tauchhülse, Winkel <b>163017</b> 	49	VIH 120/6 VIH CQ 120 VIH CR 120/4 VIH Q 120/1
Tauchhülse, Winkel <b>163018</b> 	46	VIH 150/6 VIH CQ 150 VIH CR 150/4 VIH K 150 VIH Q 150/1
Temperaturbegrenzer <b>100376</b> 	31	VC 194 XE-C, /2 XE-C VC 204+254 XE, /2 XE VC 64+104 XE, /2 XE VC 195 E-C, /2 E-C VC 105+205+255 E, /2 E VCW 194 XE-C, /2 XE-C VCW 204+254 XE, /2 XE VCW 195 E-C, /2 E-C VCW 205+255 E, /2 E VKK 226-476, /2, 226/2 R1, 656/2, VKK 226-656/4 VKO 156+256+356/3-7 VKO 246 (R1), VKO 246-7 (R1)

## Ersatzteile Schnellfinderliste - alphabetischer Teil





Bezeichnung Artikel-Nr.	PG	Verwendung
Temperaturbegrenzer, Abgassensor <b>100306</b>  	53	VGH 130-220/3 XZ VGH 130-220/4 XZ VGH 130-220/5 XZ VGH 130-220/5 XZU R1
Temperaturbegrenzer, Abgassensor <b>100363</b>  	46	MAG 275 /9 XW, 82 Grad C MAG 275/9 XV, 82 Grad C MAG 350/9 XV, 82 Grad C MAG 350/9 XW, 82 Grad C
Temperaturbegrenzer, Abgassensor <b>100389</b>  	47	MAG 275/9 X MAG 350/11 XZ-C, 102 Grad C MAG 350/12 XIP MAG 350/12 XZ, 102 Grad C MAG 400/12 XIP MAG 400/12 XZ, 102 Grad C
Temperaturregler <b>101804</b>  	50	VIH 50/1 VIH 120/5, VIH 120-200/6 VIH 130-190/3 VIH 150-200/4, /5 VIH 300-500/5, /6, /7 (R1) VIH C 120/2 VIH CQ 120-150 VIH CR 120-200/4 VIH H 150/2, VIH H 150-200/3, /3.1 VIH Q 120, VIH Q 120-200/1 VIH Q 150+200 VIH R 120-200/5



## Ersatzteile Schnellfinderliste - alphabetischer Teil

Bezeichnung Artikel-Nr.	PG	Verwendung
Temperaturwähler <b>010088</b> 	37	MAG(-sine) 250-325/7, MAG(-sine) 250-325/8
Temperaturwähler <b>012546</b> 	37	MAG 19+24/2 XI, XIP, GXI MAG 19+24/2 XZ, MAG 19/2 XZ-C MAG 275-350/11 XZ-C MAG 275+350/12 XIP, XZ MAG 275/9 X, MAG 275-400/9 XV, XW MAG 275+350/9 XW MAG-sine 250+325/9 W MAG-turbo 250/10 W MAG-turbo 275+350/10 EW
Temperaturwähler <b>115314</b> 	25	MAG 11-0/0 (Y) XZ MAG 11-0/0 GX MAG 11-0/0 XI
Temperaturwähler <b>115315</b> 	25	MAG 14-0/0 GX MAG 14-0/0 XI MAG 14-0/0 XI

# Ersatzteile Schnellfinderliste - alphabetischer Teil

Bezeichnung Artikel-Nr.	PG	Verwendung
Thermoelement <b>171013</b> 	35	VGH 130-190/6 Z VGH 130-190/6 Z R1
Thermoelement <b>171125</b> 	39	MAG-sine 250/9 W
Thermoelement <b>171164</b> 	41	VKS 11-29/1 T, VKS D 11-29 T (ab 01/79)
Thermoelement <b>171173</b> 	42	für Geräte mit Abgassensor VGH 130-220/3 XZ VGH 130-220/4 XZ

## Ersatzteile Schnellfinderliste - alphabetischer Teil

Bezeichnung Artikel-Nr.	PG	Verwendung
Thermoelement <b>171174</b> 	39	für Geräte ohne Abgassensor VGH 130-220/3 XZ VGH 130-220/4 XZ
Thermoelement <b>171175</b> 	41	MAG 125/12 XZ MAG 275/9 X MAG 275-350/11 XZ-C MAG 275-400/12 XZ MAG 275-400/9 XV MAG 275-400/9 XW
Thermoelement <b>171189</b> 	41	für Geräte mit Abgassensor VGH 130-220/5 XZ VGH 130-220/5 XZU R1
Thermometer <b>101534</b> 	48	GP 210-134...191, GP 210-77...115 VIH 150-200/4, VIH C 120/2, VIH H 150/2 VK 60-156/3-2 E VKB 80-350, VKB unit 150+200-2, VKB unit 80+105-2 VKC 11-21/2 E, VKC 11-21/3-1 XE VKC 11-23/1 E, VKC D 11-23 E VKS 11-47/2 E, VKS 12-20/3 E VKS D 11-48 E VKS 58-93/1 E VKS 60-156/2 E VKU 11-21/2 E, VKU 11-21/3-1 XE VKU 11-23/1 E, VKU D 11-23 E





## Ersatzteile Schnellfinderliste - alphabetischer Teil

Bezeichnung Artikel-Nr.	PG	Verwendung
Thermometer <b>101542</b> 	44	VC 110 E, XE, VC 180 K XE, VC 180+240+280 XE VC 112+182+242 E VC 64+104 XE VC/VCW 184+244 XE VC/VCW 194 XE-C VC/VCW 204+254 XE VC/VCW 185+245 E VCW 180 K XE, VCW 180+240+280 XE VCW 182+242+282 E
Thermometer <b>101552</b> 	38	VIH 120/6 VIH C 120/3, VIH C 150/3 VIH CQ 120, VIH CR 120/4 VIH Q 120/1 VIH R 120-200/5 VK 60-156/7-2 E VK 10-25/6-1 E-C VK 10-45/K-1 E VK 11-47/6-1 XE, /6-2 XE VK 6-47/4-1 XE, /4-2 XE VKS 11-26/6-1 XE VKS 6-26/4-1 XE, /4-2 XE, /6-2 XE
Thermostat, Doppel- <b>0020132811</b> 	55	Ersatz für 101713 GP 210-134...191, GP 210-77...115 VK 60-156/3-2 E VKB 80-350 VKB unit 80+105-2, VKB unit 150+200-2 VKS 11-47/2 E VKS 12-20/3 E VKS D 11-48 E VKS 58-93/1 E VKS 60-156/2 E VKU 11-21/2 E, VKU 11-21/3-1 XE VKU 11-23/1 E, VKU D 11-23 E
Thermostatventilkopf <b>0020056830</b> 	36	VRH RL/2 Für Montage auf Vaillant Heizkörperventile ab 04/83 bitte Adapter 0020056831 mitbestellen, s. Seite 12.

# Ersatzteile Schnellfinderliste - alphabetischer Teil

Bezeichnung Artikel-Nr.	PG	Verwendung
<p>T-Stück <b>129231</b></p> 	40	VC 194 XE-C, /2 XE-C VC 204+254 XE, /2 XE VC 195 E-C, /2 E-C VC 205+255 E, /2 E VC 107 E VC 166+206+256 E VCW 194 XE-C, /2 XE-C VCW 204+254 XE, /2 XE VCW 195 E-C, /2 E-C VCW 205+255 E, /2 E VCW 206+256 E
<p>Überströmventil <b>150238</b></p> 	37	VC 126+196+246 E-C, /2-C VC 136+276-E, VC 136+206+276/2-E VC 146+206+276/4-7 VC 356-E, /2-E VCW 196+246 E-C, /2-C VSC 126+196-C (R1) VSC 196-C R2 VSC S 196-C 200
<p>Überströmventil (2,5 m) <b>150216</b></p> 	40	VC 110 E, XE VC 180 K XE VC 180+240 XE VC 184+244 XE VC 112+182+242 E VC 185+245 E VCW 180 K XE, VCW 180+240 XE VCW 184+244 XE VCW 182 E VCW 242 E VCW 185+245 E
<p>Überströmventil (2,5 m) <b>150221</b></p> 	34	VC 194 XE-C, /2 XE-C VC 204+254 XE, /2 XE VC 64+104 XE, /2 XE VC 195 E-C, /2 E-C VC 105+205+255 E, /2 E VC 107 E VC 66+106+166+206+256 E VCW 194 XE-C, /2 XE-C VCW 204+254 XE, /2 XE VCW 195 E-C, /2 E-C VCW 205+255 E, /2 E VCW 206+256 E

## Ersatzteile Schnellfinderliste - alphabetischer Teil

Bezeichnung Artikel-Nr.	PG	Verwendung
Umrüstsatz, Zusatzerdung <b>0020012034</b> 	34	atmo/turboTEC /3, ecoTEC /2, VUI /1
Umstellsatz, auf P <b>0020160887</b> 	35	VC 146+206/5-5 R2+4 VCC 206/4-5 150 (R1) VCI 206+266/5-5 R2+4 VCW 206/5-5 R2+4 VSC 146+206/4-5 90, 150, 200 (R1) VSC S 146+206/4-5 150,190 (R1)
Umstellsatz, auf P <b>0020160888</b> 	59	VC 266/5-5 R2 VC 266/5-5 R4 VC 316/5-5 R2 VC 316/5-5 R4 VCC 266/4-5 150 (R1) VCI 266/5-5 R2 VCI 266/5-5 R4 VCW 266/5-5 R2 VCW 266/5-5 R4 VSC 266/4-5 150 (R1) VSC 266/4-5 200 (R1)
Ventil <b>014661</b> 	49	MAG 19/2 XIP MAG 24/2 XIP MAG 275-400/12 XIP

# Ersatzteile Schnellfinderliste - alphabetischer Teil

Bezeichnung Artikel-Nr.	PG	Verwendung
Ventil <b>0020021154</b> 	49	VKO 246 (R1), VKO 246-7 (R1)
Ventiloberteil <b>012738</b> 	29	VEK 5/3 S/L ab 1998
Ventiloberteil <b>012755</b> 	27	MAG 11-0/0 (Y) XZ, MAG 14-0/0 XZ MAG 11+14-0/0 GX, XI MAG 19+24/2 XI (R1), XIP MAG 19+24/2 XZ (R1), MAG 19/2 XZ-C (R1) MAG 275-350/11 XZ-C MAG 275-400/12 XIP, XZ MAG 275/9 X, MAG 275-400/9 XV, XW MAG-sine 250+325/9 W MAG-turbo 250/10 W MAG-turbo 275+350/10 EW
Ventiloberteil <b>950057</b> 	33	MAG 19+24/2 XI (R1), XIP, GXI (R1) MAG 19+24/2 XZ (R1), MAG 19/2 XZ-C (R1) MAG 275/9 X, MAG 275-400/9 XV, XW MAG 275-350/11 XZ-C MAG 275-400/12 XIP, XZ MAG-sine 250+325/9 W MAG-turbo 250/10 W MAG-turbo 275+350/10 EW VCW 180 K XE, VCW 180+240+280 XE VCW 184+244 XE VCW 182+242+282 E VCW 185+245 E

# Ersatzteile Schnellfinderliste - alphabetischer Teil

Bezeichnung Artikel-Nr.	PG	Verwendung
Ventiloberteil-Set <b>012766</b> 	44	MAG 250-400/7, MAG 250-400/8
Verlängerungsrohr 0,5 m <b>085029</b> 	64	Senkrechte DDF 63/96 Alu
Verlängerungsrohr 0,5 m <b>085035</b> 	65	ehemaliges Zubehör 300702
Verlängerungsrohr 1,0 m <b>085030</b> 	66	Senkrechte DDF 63/96 Alu





# Ersatzteile Schnellfinderliste - alphabetischer Teil

Bezeichnung Artikel-Nr.	PG	Verwendung
Verlängerungsrohr 1,0 m <b>085034</b> 	66	Revisionsstück Zubehör 9017
Verlängerungsrohr, Prüföffnung <b>085031</b> 	60	ehemaliges Zubehör 300946 Einzelteile für System 63/96 Alu
Verschluss <b>088734</b> 	33	VC 104/3-E VC 105/3-E (R1) VC 194/3-C VC 195/3-C (R1) VC 204+254/3-E VC 205-255/3-E (R1) VCW 194+244/3-C VCW 195/3-C (R1) VCW 204+254/3-E VCW 205+255/3-E (R1)
Verschluss <b>0020107789</b> 	30	Ersatz für unverpacktes Teil 088719 VIH CQ 120-150 VIH H 150-200/3 VIH H 150-200/3.1 VIH Q 120 VIH Q 120-200/1 VIH Q 150+200 VK 11-47/6-1 XE, /6-2 XE VK 6-47/4-1 XE, /4-2 XE VKS 11-26/6-1 XE VKS 6-26/4-1 XE, /4-2 XE, /6-2 XE





# Ersatzteile Schnellfinderliste - alphabetischer Teil

Bezeichnung Artikel-Nr.	PG	Verwendung
Verteilerrohr <b>183701</b> 	56	E (H) VC 194 XE-C, /2 XE-C, /3-C VC 204 XE VC 204/2 XE VC 204/3-E VCW 194 XE-C, /2 XE-C, /3-C (E (H)) VCW 204 XE VCW 204/2 XE VCW 204/3-E VSC 194-C 150 (R1)
Verteilerrohr, Kunststoff <b>184107</b> 	42	VSC 126+196-C VSC 126+196-C R1 VSC 126+196-C R3 VSC 196-C R2 VSC 246-C 210 VSC 246-C R3 VSC S 196-C 200
Vorrangumschaltventil <b>012684</b> 	69	Lieferung ohne Steuerleitung 088940 VCW 180 K XE, VCW 180+240+280 XE VCW 182+242+282 E VCW 184+244 XE VCW 185+245 E
Vorrangumschaltventil <b>014631</b> 	59	VC 194 XE-C, /2 XE-C VC 204+254 XE, /2 XE VC 64+104 XE, /2 XE VC 105 E, /2-E, VC 205+255 E, /2 E VC 195 E-C, /2 E-C VC 107 E VC 66+106+166+206+256 E VCW 194 XE-C, /2 XE-C VCW 204+254 XE, /2 XE VCW 195 E-C, /2 E-C VCW 205+255 E, /2 E VCW 206+256 E





# Ersatzteile Schnellfinderliste - alphabetischer Teil

Bezeichnung Artikel-Nr.	PG	Verwendung
<p>Vorrangumschaltventil <b>014639</b></p> 	58	<p>VAS 106+156/4 VC 126+196+246 E-C VCW 196+246 E-C</p>
<p>Vorrangumschaltventil <b>252457</b></p> 	67	<p>VAS 106/3, VAS 106+156/4 VC 104+204+254/3-E, VC 194/3-C VC 195/3-C (R1), VC 105+205+255/3-E (R1) VC 126+196+246/2-C, VC 356-E, /2-E VC 136+276-E, VC 136+206+276/2-E VCW 196+246/2-C, VC 146+206+276/4-7 VCW 194+244/3-C, VCW 204+254/3-E VCW 195/3-C (R1), VCW 205+255/3-E (R1) VPM 20/2 S, 60/2 S VPM 20/25, 30/35 W u. /2 W, 40/45 /2 W VSC 126+196-C (R1), VSC 196-C R2 VSC S 196-C 200</p>
<p>Vorrangumschaltventil, Kunststoff <b>0020020015</b></p> 	52	<p>VC 104+204+254/4-7 R1+2 VC 194+254/4-5 R1 VC 95+195/4-5 R1 VC 126+196+246+306/3-5 R3+5 VC 146-316/5-5 R2+4 VCC 206+266/4-5 150 (R1) VCI 196+246/3-5 R3+5 VCI 206+266/5-5 R2+4 VCW 194+244/4-5 R1 VCW 204+254/4-7 R1+2 VCW 195+245/4-5 R1 VCW 196+246/3-5 R3+5, VCW 196/3-5 A R3-5 VCW 206+266/5-5 R2+4 VSC 194-C 150 R1 VSC 126+196/3-5 (R1-3) VSC 126+196/3-5 R1, VSC 246/3-5 R1-3 VSC 146+206/4-5 90,150,200 (R1), 266/4-5 150,200 (R1) VSC S 126+196/3-5 R1 VSC S 126+196/3-5 R2+3 VSC S 146+206/4-5 150,190 (R1)</p>

## Ersatzteile Schnellfinderliste - alphabetischer Teil

Bezeichnung Artikel-Nr.	PG	Verwendung
<p>Vorrangumschaltventil, MS, m. Adapter <b>0020132682</b></p> 	68	<p>Ersatz für 178978                      VC 194/4-5, VC 104+204+254/4-7                      VC 95+195+245/4-5                      VC 126+196+246+306/3-5, VCI 196+246/3-5                      VCW 194+244/4-5, VCW 204+254/4-7                      VCW 195+245/4-5                      VCW 196+246/3-5, VCW 196/3-5 A                      VSC 126+196-C R3, /2-C                      VSC 126/3-5 140, VSC 196/3-5 150                      VSC 246-C R3, /2-C, /3-5 (R1-3)                      VSC S 126+196/2-C, /3-5                      VSC 194-C 150</p>
<p>Wählbegrenzer <b>101357</b></p> 	47	<p>VEK 5/3 S/L ab 1998</p>
<p>Wärmeleitpaste <b>990337</b></p> 	36	<p>30 gr</p>
<p>Wärmetauscher (BW, Umbausatz) <b>065084</b></p> 	74	<p>VCW 180 K XE, VCW 180+240+280 XE                      VCW 182+242+282 E                      VCW 184+244 XE                      VCW 185+245 E</p>

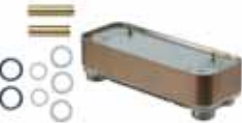
# Ersatzteile Schnellfinderliste - alphabetischer Teil

Bezeichnung Artikel-Nr.	PG	Verwendung
<p>Wärmetauscher BW <b>064946</b></p> 	61	VCW 180 K XE, VCW 180+240+280 XE VCW 182+242+282 E VCW 184+244 XE VCW 185+245 E
<p>Wärmetauscher BW <b>064947</b></p> 	63	VCW 194 XE-C VCW 194/2 XE-C VCW 195 E-C VCW 195/2 E-C
<p>Wärmetauscher BW <b>065053</b></p> 	68	VCW 196+246 E-C VCW 204+254 XE, /2 XE VCW 205+255 E VCW 205+255/2 E VCW 206+256 E
<p>Wärmetauscher BW, 11 (13) Platten <b>0020020018</b></p> 	57	VCW 194/4-5 VCW 194/4-5 R1 VCW 195+245/4-5 (R1) VCW 244/4-5 VCW 244/4-5 R1

# Ersatzteile Schnellfinderliste - alphabetischer Teil

Bezeichnung Artikel-Nr.	PG	Verwendung
<p>Wärmetauscher BW, 12 Platten <b>065111</b></p> 	65	<p>VSC 126+196-C VSC 126+196-C R1 VSC 196-C R2 VSC S 196-C 200</p>
<p>Wärmetauscher BW, 12 Platten <b>065131</b></p> 	63	<p>VCW 194+244/3-C VCW 195/3-C (R1) VCW 196+246/2-C</p>
<p>Wärmetauscher BW, 19 Platten <b>0020038572</b></p> 	66	<p>VCI 196+246/3-5 (R3,5) VCI 206+266/5-5 R2+4 VCW 206+266/5-5 R2+4 VSC 126+196/2-C, /3-5 (R1-3) VSC 146+206/4-5 90,150,200 (R1), 266/4-5 150,200 (R1) VSC 246/2-C, /3-5 (R1-3) VSC S 126+196/2-C, /3-5 (R1-3) VSC S 146+206/4-5 150,190 (R1)</p>
<p>Wärmetauscher BW, 20 Platten <b>178973</b></p> 	66	<p>VCW 196/3-5 A (R3-5) VCW 196+246/3-5 (R3,5) VSC 126+196-C R3 VSC 194-C 150 (R1) VSC 246-C 210 VSC 246-C R3</p>

# Ersatzteile Schnellfinderliste - alphabetischer Teil

Bezeichnung Artikel-Nr.	PG	Verwendung
Wärmetauscher BW, 20 Platten <b>0020023153</b> 	7 1	VSC 126+196-C VSC 126+196-C R1 VSC 196-C R2 VSC S 196-C 200
Wärmetauscher BW, 38 Platten <b>065132</b> 	86	VCW 204+254/3-E VCW 205+255/3-E (R1) VIH K 300 VIH K 300 R1 VIH K 300 R2
Wärmetauscher BW, U-Satz <b>064884</b> 	82	VCW 204+254 XE, /2 XE VCW 205+255 E VCW 205+255/2 E VCW 206+256 E
Wärmetauscher BW, U-Satz <b>065034</b> 	74	VCW 180 K XE, VCW 180+240+280 XE VCW 182+242+282 E VCW 184+244 XE VCW 185+245 E

# Ersatzteile Schnellfinderliste - alphabetischer Teil





Bezeichnung Artikel-Nr.	PG	Verwendung
<p>Wärmetauscher HW <b>061835</b></p> 	85	VC 180 K XE VC 180 XE VC 182 E VCW 180 K XE, VCW 180 XE VCW 182 E
<p>Wärmetauscher HW <b>061836</b></p> 	86	VC 240 XE VC 242 E VCW 240 XE VCW 242 E
<p>Wärmetauscher HW <b>061839</b></p> 	86	für Geräte mit Schraubanschluss VC 110 E, XE
<p>Wärmetauscher HW <b>061849</b></p> 	82	für Geräte mit Steckanschluss VC 110 E, XE VC 112 E



# Ersatzteile Schnellfinderliste - alphabetischer Teil

Bezeichnung Artikel-Nr.	PG	Verwendung
Wärmetauscher HW <b>064867</b> 	83	VC 184 XE VC 185 E VCW 184 XE VCW 185 E
Wärmetauscher HW <b>064868</b> 	85	VC 244 XE VC 245 E VCW 244 XE VCW 245 E
Wärmetauscher HW <b>064881</b> 	91	VC 194 XE-C VC 194/2 XE-C VC 204 XE VC 204/2 XE VCW 194 XE-C VCW 194/2 XE-C VCW 204 XE VCW 204/2 XE
Wärmetauscher HW <b>064882</b> 	93	VC 254 XE VC 254/2 XE VCW 254 XE VCW 254/2 XE

# Ersatzteile Schnellfinderliste - alphabetischer Teil

Bezeichnung Artikel-Nr.	PG	Verwendung
<p>Wärmetauscher HW <b>064937</b></p>  <p>The image shows a rectangular metal heat exchanger with a grid of vertical tubes. To the left, there is a small inset showing various tools and components like screws and washers.</p>	93	<p>VC 64+104 XE VC 64+104/2 XE</p>
<p>Wärmetauscher HW <b>065004</b></p>  <p>The image shows a smaller heat exchanger with a more complex, boxy design. It includes a red-handled tool and a small inset showing a set of tools and components.</p>	99	VC 66+106 E
<p>Wärmetauscher HW <b>065005</b></p>  <p>The image shows a rectangular heat exchanger with a metal casing. It includes a red-handled tool and a small inset showing a set of tools and components.</p>	99	<p>VC 166 E VCW 206 E</p>
<p>Wärmetauscher HW <b>065006</b></p>  <p>The image shows a rectangular heat exchanger with a metal casing, similar to the previous one. It includes a red-handled tool and a small inset showing a set of tools and components.</p>	99	<p>VC 206 E VC 256 E VCW 256 E</p>

# Ersatzteile Schnellfinderliste - alphabetischer Teil

Bezeichnung Artikel-Nr.	PG	Verwendung
<p>Wärmetauscher HW <b>065026</b></p> 	83	VC 195 E-C, /2 E-C, /3-C (R1) VC 205 E, /2 E, /3-E (R1) VCW 195 E-C, /2 E-C, /3-C (R1) VCW 205 E, /2 E, /3-E (R1)
<p>Wärmetauscher HW <b>065027</b></p> 	81	VC 255 E VC 255/2 E VC 255/3-E VC 255/3-E R1 VCW 255 E VCW 255/2 E VCW 255/3-E VCW 255/3-E R1
<p>Wärmetauscher HW <b>065113</b></p> 	99	VC 126+196 E-C, /2-C VC 136-E, VC 136+206/2-E VC 146+206/4-7 VCW 196 E-C, /2-C VSC 126+196-C (R1+3) VSC 196-C R2 VSC S 196-C 200
<p>Wärmetauscher HW <b>065114</b></p> 	99	VC 246 E-C VC 246/2-C VC 276/2-E VC 276/4-7 VC 276-E VCW 246 E-C VCW 246/2-C VSC 246-C 210 VSC 246-C R3

# Ersatzteile Schnellfinderliste - alphabetischer Teil

Bezeichnung Artikel-Nr.	PG	Verwendung
<p>Wärmetauscher HW <b>065129</b></p> 	82	<p>VC 194/3-C, 4-5 (R1)                      VC 204/4-7 (R1+2)                      VC/VCW 204/3-E                      VCW 194/3-C, VCW 194/4-5 (R1)                      VCW 204/4-7 (R1+2)                      VSC 194-C 150 (R1)</p>
<p>Wärmetauscher HW <b>065150</b></p> 	99	<p>VC 356/4-7 (A)                      VC 466/2-E                      VC 466/4-7 (A)                      VC 466-E</p>
<p>Wärmetauscher HW <b>0020135129</b></p> 	96	<p>Ersatz für 0020018181                      VC 126+196/3-5 (R3+5)                      VC 146+206/5-5 R2                      VCC 206/4-5 150                      VCI 196/3-5 (R3,5)                      VCI 206/5-5 R2                      VCW 196/3-5 A (R3-5)                      VCW 196/3-5 (R3+5)                      VCW 206/5-5 R2                      VSC 126+196/2-C, /3-5 (R1-3)                      VSC 146+206/4-5 90,150,200                      VSC S 146+206/4-5 150,190</p>
<p>Wärmetauscher HW <b>0020135131</b></p> 	94	<p>VC 246/3-5 (R3,5)                      VC 266/5-5 R2                      VCC 266/4-5 150                      VCI 246/3-5 (R3,5)                      VCI 266/5-5 R2                      VCW 246/3-5 (R3,5)                      VCW 266/5-5 R2                      VSC 246/2-C 210                      VSC 246/3-5 210 (R1-3)                      VSC 266/4-5 150/200</p>

## Ersatzteile Schnellfinderliste - alphabetischer Teil

Bezeichnung Artikel-Nr.	PG	Verwendung
<p>Wartungsset, ecoCRAFT /3 <b>0020088020</b></p> 	56	VKK 806-2806/3
<p>Wassermengenregler <b>012946</b></p> 	24	MAG 19+24/2 XI (R1), XIP, GXI (R1) MAG 19+24/2 XZ (R1), MAG 19/2 XZ-C (R1) MAG 275/9 X, MAG 275-400/9 XV, XW MAG 275-350/11 XZ-C MAG 275-400/12 XIP, XZ MAG-sine 250+325/9 W MAG-turbo 250/10 W MAG-turbo 275+350/10 EW VED 12-27/3, /5, VED 12-27 H/6, VED H 12-27/7
<p>Wasserschalter <b>011010</b></p> 	68	MAG 250/7-8 ohne W
<p>Wasserschalter <b>011218</b></p> 	68	MAG 250/7-8 W

# Ersatzteile Schnellfinderliste - alphabetischer Teil

Bezeichnung Artikel-Nr.	PG	Verwendung
Wasserschalter <b>011219</b> 	68	MAG 325/7 - 8 mit W
Wasserschalter <b>011260</b> 	60	VCW 194 XE-C VCW 194/2 XE-C VCW 195 E-C VCW 195/2 E-C VCW 204 XE VCW 204/2 XE VCW 205 E VCW 205/2 E VCW 206 E
Wasserschalter <b>011261</b> 	60	VCW 254 XE VCW 254/2 XE VCW 255 E VCW 255/2 E VCW 256 E
Wasserschalter <b>011272</b> 	67	MAG 19/2 GXI MAG 19/2 XI MAG 19/2 XIP MAG 19/2 XZ MAG 275/12 XIP MAG 275/12 XZ (E,LL,P (H,L,PB))

## Ersatzteile Schnellfinderliste - alphabetischer Teil

Bezeichnung Artikel-Nr.	PG	Verwendung
Wasserschalter <b>011274</b> 	69	MAG 24/2 GXI MAG 24/2 XI MAG 24/2 XIP MAG 24/2 XZ MAG 350/12 XIP MAG 350/12 XZ (E,LL,P (H,L,PB))
Wasserschalter <b>011291</b> 	70	VCW 180 K XE, VCW 180+240+280 XE VCW 182 E VCW 184 XE (E,LL (H,L)) VCW 185 E
Wasserschalter <b>011292</b> 	70	VCW 240 XE VCW 242 E VCW 244 XE (E,LL (H,L)) VCW 245 E
Wasserschalter <b>115304</b> 	60	MAG 11-0/0 GX MAG 11-0/0 XI MAG 11-0/0 XZ

# Ersatzteile Schnellfinderliste - alphabetischer Teil

Bezeichnung Artikel-Nr.	PG	Verwendung
<p>Wasserschalter <b>115305</b></p> 	60	<p>MAG 14-0/0 GX MAG 14-0/0 XI MAG 14-0/0 XZ</p>
<p>Wasserschalter-Unterteil <b>013512</b></p> 	44	<p>MAG 275/9 X MAG 275-400/9 XV MAG 275-400/9 XW MAG-sine 250/9 W MAG-sine 325/9 W MAG-turbo 250/10 W MAG-turbo 275+350/10 EW</p>
<p>Weiche <b>950183</b></p> 	59	<p>MAG 11-0/0 (Y) XZ, MAG 14-0/0 XZ MAG 11+14-0/0 GX, XI MAG 19+24/2 XI (R1), XIP MAG 19+24/2 XZ (R1), MAG 19/2 XZ-C (R1) MAG 275/9 X, MAG 275-400/9 XV, XW MAG 275-350/11 XZ-C MAG 275-400/12 XIP, XZ MAG-sine 250+325/9 W MAG-turbo 250/10 W MAG-turbo 275+350/10 EW</p>
<p>Zündbrenner <b>024603</b></p> 	57	<p>VK 84-564/1-C</p>



## Ersatzteile Schnellfinderliste - alphabetischer Teil

Bezeichnung Artikel-Nr.	PG	Verwendung
Zündbrenner <b>040841</b> 	47	MAG 250-400/7 Z L, H (Vormisch)
Zündbrenner <b>040898</b> 	50	MAG 250-400/7-8 H, L (Ausf. 86)
Zündbrenner <b>042110</b> 	46	MAG 275/9 X MAG 275-350/11 XZ-C MAG 275-400/12 XZ MAG 275-400/9 XV MAG 275-400/9 XW
Zündbrenner <b>042144</b> 	49	VGH 130-220/5 XZ VGH 130-220/5 XZU R1

## Ersatzteile Schnellfinderliste - alphabetischer Teil

Bezeichnung Artikel-Nr.	PG	Verwendung
Zündbrenner <b>042183</b> 	51	MAG 19/2 XZ MAG 19/2 XZ R1 MAG 19/2 XZ-C MAG 19/2 XZ-C R1 MAG 24/2 XZ MAG 24/2 XZ R1
Zündbrenner <b>042796</b> 	53	VKS 11-29/1 T, VKS D 11-29 T
Zündbrenner <b>042961</b> 	49	VGH 130-220/3 XZ VGH 130-220/4 XZ
Zündbrenner <b>115195</b> 	44	MAG 11-0/0 (Y) XZ MAG 11-0/1 XZ MAG 14-0/0 XZ MAG 14-0/1 XZ

# Ersatzteile Schnellfinderliste - alphabetischer Teil

<b>Bezeichnung Artikel-Nr.</b>	<b>PG</b>	<b>Verwendung</b>
<p>Zündbrenner <b>295485</b></p> 	67	VK 654-1654/9
<p>Zündgasrohr <b>043928</b></p> 	45	VKS 11-29/1 T, VKS D 11-29 T
<p>Zündgasrohr <b>043954</b></p> 	26	MAG 275/9 X MAG 275-400/9 XV MAG 275-400/9 XW
<p>Zündgasrohr <b>043982</b></p> 	38	VGH 130-220/5 XZ VGH 130-220/5 XZU R1

## Ersatzteile Schnellfinderliste - alphabetischer Teil

Bezeichnung Artikel-Nr.	PG	Verwendung
Zündkabel <b>091546</b> 	27	E,LL (H,L) VC 194 XE-C VC 194/2 XE-C VC 204+254 XE VC 204+254/2 XE VC 64+104/2 XE VCW 194 XE-C VCW 194/2 XE-C VCW 204+254 XE, /2 XE
Zündkabel <b>091551</b> 	37	VC 126+196+246/2-C VC 136+206+276/2-E VC 136+276-E VC 356/2-E VC 356-E VC 466/2-E VC 466-E VC 656-E VCW 196+246/2-C
Zündkabel <b>091552</b> 	37	VSC 126+196-C VSC 126+196-C R1 VSC 126+196-C R3 VSC 196-C R2 VSC 246-C 210 VSC 246-C R3 VSC S 196-C 200
Zündkabel <b>091554</b> 	43	VKK 226/2 R1 VKK 226-476 VKK 226-476/2 VKK 656/2

# Ersatzteile Schnellfinderliste - alphabetischer Teil

Bezeichnung Artikel-Nr.	PG	Verwendung
Zündkabel <b>091556</b> 	21	VC 104/3-E VC 194/3-C VC 204+254/3-E VCW 194+244/3-C VCW 204+254/3-E
Zündkabel <b>193590</b> 	45	VC 126-306/3-5 (R3,5) VC 146+206+276/4-7 VC 356/4-7 (A) VC 466/4-7 (A) VC 656/4-7 (A) VCI 196+246/3-5 (R3,5) VCW 196/3-5 A (R3-5) VCW 196+246/3-5 (R3,5)
Zündtransformator <b>091233</b> 	54	VK ... 17 - 93 E (mit Doppelelektrode)
Zündtransformator <b>091235</b> 	56	VC 110 E, XE VC 180 K XE, VC 180+240+280 XE VC 184+244 XE VC 112+182+242 E VC 185+245 E VCW 180 K XE, VCW 180+240+280 XE VCW 184+244 XE VCW 182+242+282 E VCW 185+245 E

## Ersatzteile Schnellfinderliste - alphabetischer Teil

Bezeichnung Artikel-Nr.	PG	Verwendung
Zündtransformator <b>091241</b> 	51	VKC 11-23/1 E VKC D 11-23 E VKS 58-93/1 E VKS 60-156/2 E VKS D 11-23 E VKS D 29-41 E VKS D 48 E VKU 11-23/1 E VKU D 11-23 E
Zündtransformator <b>091244</b> 	49	E, LL (H,L) MAG-turbo 275+350/10 EW VC 194 XE-C VC 204+254 XE VC 64+104 XE VCW 194 XE-C VCW 204+254 XE, /2 XE
Zündtransformator <b>091246</b> 	49	VC 107 E VC 66+106+166+206+256 E VCW 206+256 E VK 60-156/3-2 E, /7-2 E VK 10-25/6-1 E-C VK 10-45/K-1 E VK 11-47/6-1 XE, /6-2 XE VK 6-47/4-1 XE, /4-2 XE VKC 11-21/3-1 XE VKS 11-26/6-1 XE VKS 6-26/4-1 XE, /4-2 XE, /6-2 XE VKU 11-21/3-1 XE
Zündtransformator-Set <b>091250</b> 	62	VKS 11-47/2 E VKS 12-20/3 E VKU 11-21/2 E

## Ersatzteile Schnellfinderliste - numerischer Teil

<b>Artikel-Nr.</b>	<b>Bezeichnung</b>	<b>PG</b>	<b>Seite</b>
010082	Verschlusschraube -> ersetzt durch 0020107743	-	-
010088	Temperaturwähler	<b>37</b>	162
010320	Membrane -> ersetzt durch 0020107707	-	-
010337	Membrane -> ersetzt durch 0020107779	-	-
010347	Membrane	<b>36</b>	116
010359	Membrane	<b>29</b>	117
010362	Membrane, Reparatursatz	<b>28</b>	118
010364	Membrane	<b>34</b>	117
010375	Membrane, (5 St.)	<b>32</b>	118
011010	Wasserschalter	<b>68</b>	182
011218	Wasserschalter	<b>68</b>	182
011219	Wasserschalter	<b>68</b>	183
011260	Wasserschalter	<b>60</b>	183
011261	Wasserschalter	<b>60</b>	183
011272	Wasserschalter	<b>67</b>	183
011274	Wasserschalter	<b>69</b>	184
011291	Wasserschalter	<b>70</b>	184
011292	Wasserschalter	<b>70</b>	184
012124	Stopfbuchse	<b>38</b>	155
012156	Stopfbuchse	<b>20</b>	156
012157	Stopfbuchse	<b>19</b>	156
012546	Temperaturwähler	<b>37</b>	162
012646	Servoventil	<b>56</b>	147
012648	Differenzdruckventil	<b>57</b>	47
012684	Vorrangumschaltventil	<b>69</b>	171
012738	Ventiloberteil	<b>29</b>	168
012755	Ventiloberteil	<b>27</b>	168
012766	Ventiloberteil-Set	<b>44</b>	169
012946	Wassermengenregler	<b>24</b>	182
013512	Wasserschalter-Unterteil	<b>44</b>	185

## Ersatzteile Schnellfinderliste - numerischer Teil

<b>Artikel-Nr.</b>	<b>Bezeichnung</b>	<b>PG</b>	<b>Seite</b>
014631	Vorrangumschaltventil	<b>59</b>	171
014639	Vorrangumschaltventil	<b>58</b>	172
014661	Ventil	<b>49</b>	167
019129	Rohr	<b>40</b>	134
020220	Membrane	<b>22</b>	117
024603	Zündbrenner	<b>57</b>	185
031520	Kammergruppe	<b>79</b>	98
040248	Messnippel	<b>24</b>	118
040467	Kammergruppe	<b>49</b>	99
040468	Kammergruppe	<b>50</b>	99
040548	Brennerdüse (Zündung) D=0,40 mm	<b>21</b>	24
040841	Zündbrenner	<b>47</b>	186
040898	Zündbrenner	<b>50</b>	186
041650	Keramikstabsatz	<b>39</b>	100
041658	Keramikstabsatz	<b>38</b>	100
041670	Keramikstabsatz, Set a 8 St.	<b>46</b>	101
041931	Kammergruppe	<b>73</b>	99
042110	Zündbrenner	<b>46</b>	186
042144	Zündbrenner	<b>49</b>	186
042183	Zündbrenner	<b>51</b>	187
042796	Zündbrenner	<b>53</b>	187
042824	Brennerdüse, Zündung	<b>20</b>	25
042825	Brennerdüse, Zündung, D=0,25	<b>22</b>	26
042882	Brennerdüse, Zündung	<b>20</b>	26
042961	Zündbrenner	<b>49</b>	187
043120	Elektrode, Zündung	<b>43</b>	55
043928	Zündgasrohr	<b>45</b>	188
043954	Zündgasrohr	<b>26</b>	188
043982	Zündgasrohr	<b>38</b>	188
049324	Brenner	<b>59</b>	22



## Ersatzteile Schnellfinderliste - numerischer Teil

<b>Artikel-Nr.</b>	<b>Bezeichnung</b>	<b>PG</b>	<b>Seite</b>
050164	Servodruckregler	<b>65</b>	145
050212	Servodruckregler	<b>61</b>	146
050225	Servodruckregler	<b>60</b>	146
050227	Servodruckregler	<b>67</b>	146
050463	Brenner	<b>81</b>	23
050518	Druckwächter	<b>59</b>	50
050521	Druckwächter	<b>59</b>	50
050562	Druckwächter	<b>54</b>	50
050598	Druckwächter, Luft	<b>54</b>	51
050714	Motorventil	<b>77</b>	120
051023	Gasarmatur	<b>74</b>	74
051031	Gasarmatur	<b>81</b>	74
051050	Gasarmatur, Dual-Gaskombiventil	<b>89</b>	78
051074	Gasarmatur, Gaskombiventil, Rp 1/2	<b>78</b>	78
053080	Gasarmatur	<b>84</b>	74
053168	Gasarmatur	<b>82</b>	75
053256	Gasarmatur	<b>84</b>	75
053344	Gasarmatur	<b>78</b>	75
053386	Gasarmatur, mit Sektorenblende	<b>68</b>	79
053389	Gasarmatur, mit Sektorenblende	<b>73</b>	80
053424	Gasarmatur	<b>69</b>	75
053470	Gasarmatur	<b>69</b>	76
053480	Gasarmatur, 2-stufig	<b>78</b>	78
053482	Gasarmatur, 1-stufig	<b>72</b>	78
053519	Gasarmatur	<b>70</b>	76
053587	Gasarmatur	<b>75</b>	76
053599	Gasarmatur	<b>73</b>	76
060627	Tauchhülse, Fühlerrohr	<b>40</b>	160
061007	Heizkörper	<b>86</b>	91
061612	Heizkörper	<b>80</b>	92

## Ersatzteile Schnellfinderliste - numerischer Teil

<b>Artikel-Nr.</b>	<b>Bezeichnung</b>	<b>PG</b>	<b>Seite</b>
061637	Heizkörper	<b>77</b>	92
061639	Heizkörper	<b>82</b>	92
061707	Schnellentlüfter	<b>39</b>	141
061835	Wärmetauscher HW	<b>85</b>	177
061836	Wärmetauscher HW	<b>86</b>	177
061839	Wärmetauscher HW	<b>86</b>	177
061849	Wärmetauscher HW	<b>82</b>	177
064867	Wärmetauscher HW	<b>83</b>	178
064868	Wärmetauscher HW	<b>85</b>	178
064881	Wärmetauscher HW	<b>91</b>	178
064882	Wärmetauscher HW	<b>93</b>	178
064884	Wärmetauscher BW, U-Satz	<b>82</b>	176
064937	Wärmetauscher HW	<b>93</b>	179
064946	Wärmetauscher BW	<b>61</b>	174
064947	Wärmetauscher BW	<b>63</b>	174
065004	Wärmetauscher HW	719,00 EUR	<b>99</b> 179
065005	Wärmetauscher HW	719,00 EUR	<b>99</b> 179
065006	Wärmetauscher HW	719,00 EUR	<b>99</b> 179
065026	Wärmetauscher HW	<b>83</b>	180
065027	Wärmetauscher HW	<b>81</b>	180
065034	Wärmetauscher BW, U-Satz	<b>74</b>	176
065053	Wärmetauscher BW	<b>68</b>	174
065084	Wärmetauscher (BW, Umbausatz)	<b>74</b>	173
065111	Wärmetauscher BW, 12 Platten	<b>65</b>	175
065113	Wärmetauscher HW	583,00 EUR	<b>99</b> 180
065114	Wärmetauscher HW	634,00 EUR	<b>99</b> 180
065129	Wärmetauscher HW	<b>82</b>	181
065131	Wärmetauscher BW, 12 Platten	<b>63</b>	175
065132	Wärmetauscher BW, 38 Platten	<b>86</b>	176
065150	Wärmetauscher HW	684,00 EUR	<b>99</b> 181

## Ersatzteile Schnellfinderliste - numerischer Teil

Artikel-Nr.	Bezeichnung	PG	Seite
066690	Heizkörper, 2x2 kW + 2x1 kW	<b>79</b>	93
073647	Schutzgitter	<b>39</b>	144
074920	Strömungssicherung	<b>56</b>	157
074921	Strömungssicherung	<b>60</b>	157
074945	Strömungssicherung	<b>57</b>	158
075009	Strömungssicherung	<b>66</b>	158
075075	Strömungssicherung	<b>52</b>	158
075544	Blende	<b>26</b>	21
076150	Deckel, inkl. Dichtung	<b>31</b>	29
076560	Abgassammler	<b>60</b>	8
076603	Brennerisolierung	<b>38</b>	27
076604	Brennerisolierung	<b>44</b>	27
076881	Abgassammler	<b>70</b>	8
076882	Abgassammler	<b>69</b>	9
076889	Abgassammler	<b>70</b>	9
077084	Abgasstutzen	<b>62</b>	12
078936	Deckel, inkl. Dichtung EPDM	<b>34</b>	29
078944	Deckel, mit Isomatte	<b>52</b>	30
080074	Quetschverschraubung	<b>35</b>	132
080184	Schneidring	<b>16</b>	140
080387	Schlauch	<b>29</b>	140
080937	Anschluss, Kaltwasser -> ersetzt durch 0020096368	-	-
080944	Kaltwasseranschluss -> ersetzt durch 0020107766	-	-
081143	Anschluss, Warmwasser	<b>34</b>	16
081692	Anschlussstück	<b>69</b>	18
081922	Auslauf -> ersetzt durch 0020096376	-	-
081929	Auslauf -> ersetzt durch 0020096377	-	-
082424	Flanschplatte	<b>37</b>	69
082920	Haken -> ersetzt durch 0020107729	-	-
082922	Haken -> ersetzt durch 0020107706	-	-

## Ersatzteile Schnellfinderliste - numerischer Teil

<b>Artikel-Nr.</b>	<b>Bezeichnung</b>	<b>PG</b>	<b>Seite</b>
083423	Quetschverschraubung -> ersetzt durch 0020107735	-	-
083998	Rohr, W-W (Wellflex SWT)	<b>54</b>	134
084138	Schlauch	<b>47</b>	140
084263	Steuerleitung	<b>32</b>	152
084266	Steuerleitung	<b>33</b>	153
084293	Steuerleitung	<b>20</b>	153
084466	Verbindungsleitung -> ersetzt durch 0020107746	-	-
085029	Verlängerungsrohr 0,5 m	<b>64</b>	169
085030	Verlängerungsrohr 1,0 m	<b>66</b>	169
085031	Verlängerungsrohr, Prüföffnung	<b>60</b>	170
085034	Verlängerungsrohr 1,0 m	<b>66</b>	170
085035	Verlängerungsrohr 0,5 m	<b>65</b>	169
085684	Gasfeuerungsautomat DVI, Steuerteil	<b>78</b>	82
085737	Halter -> ersetzt durch 0020107784	-	-
085751	Halter -> ersetzt durch 0020107709	-	-
085752	Halter -> ersetzt durch 0020107785	-	-
085753	Halter -> ersetzt durch 0020107786	-	-
085770	Halter, hinten	<b>19</b>	91
086462	Halter -> ersetzt durch 0020107703	-	-
087310	Anschlussstück	<b>18</b>	18
088018	Scharnier -> ersetzt durch 0020107721	-	-
088134	Flansch	<b>69</b>	67
088638	Befestigungsteile	<b>25</b>	21
088719	Verschluss -> ersetzt durch 0020107789	-	-
088734	Verschluss	<b>33</b>	170
088902	Steuerleitung	<b>29</b>	153
088904	Steuerleitung	<b>29</b>	153
088912	Steuerleitung, für Gasarmatur	<b>26</b>	155
088939	Steuerleitung	<b>29</b>	154
088940	Steuerleitung	<b>27</b>	154

## Ersatzteile Schnellfinderliste - numerischer Teil

<b>Artikel-Nr.</b>	<b>Bezeichnung</b>	<b>PG</b>	<b>Seite</b>
088957	Steuerleitung	<b>29</b>	154
088959	Steuerleitung	<b>26</b>	154
088960	Steuerleitung	<b>25</b>	155
088961	Steuerleitung	<b>22</b>	155
089247	Anschlussrohr	<b>36</b>	17
089251	Anschlussrohr	<b>37</b>	17
089255	Anschlussrohr, Pumpe-PWT	<b>47</b>	17
089257	Anschlussrohr	<b>28</b>	17
090631	Fühler, UV-Flammenfühler	<b>79</b>	73
090643	Elektrode, Zündung -> ersetzt durch 0020107719	-	-
090649	Elektrode, Überwachung	<b>35</b>	52
090657	Elektrode, Zündung	<b>38</b>	55
090670	Elektrode, Zündung + Überwachung	<b>46</b>	59
090671	Elektrode, Zündung	<b>46</b>	56
090673	Elektrode, Zündung	<b>47</b>	56
090677	Elektrode, Zündung	<b>40</b>	56
090678	Elektrode, Überwachung	<b>34</b>	52
090684	Elektrode, Zündung	<b>37</b>	56
090685	Elektrode, Überwachung	<b>32</b>	53
090686	Elektrode, Überwachung	<b>35</b>	53
090688	Elektrode, Zündung	<b>50</b>	57
090693	Elektrode, Zündung	<b>52</b>	57
090694	Elektrode, Überwachung	<b>43</b>	53
090695	Elektrode, Zündung	<b>58</b>	57
090698	Elektrode, Zündung	<b>47</b>	57
090699	Elektrode, Überwachung	<b>41</b>	53
090702	Elektrode, Überwachung	<b>48</b>	54
090707	Elektrode, Überwachung	<b>44</b>	54
090708	Elektrode, Zündung	<b>38</b>	58
090709	Elektrode, Zündung + Überwachung	<b>39</b>	59

## Ersatzteile Schnellfinderliste - numerischer Teil

<b>Artikel-Nr.</b>	<b>Bezeichnung</b>	<b>PG</b>	<b>Seite</b>
090721	Elektrode, Zündung + Überwachung	<b>48</b>	60
090726	Elektrode, Zündung + Überwachung	<b>40</b>	60
090727	Elektrode, Zündung + Überwachung	<b>40</b>	60
090737	Elektrode, Zündung + Überwachung	<b>46</b>	60
090743	Elektrode, Überwachung	<b>45</b>	54
090746	Elektrode, Zündung	<b>45</b>	58
090758	Elektrode, Zündung	<b>55</b>	58
091037	Piezo-Zünder	<b>43</b>	124
091060	Piezo-Zünder	<b>43</b>	124
091077	Piezo-Zünder	<b>40</b>	125
091233	Zündtransformator	<b>54</b>	190
091235	Zündtransformator	<b>56</b>	190
091241	Zündtransformator	<b>51</b>	191
091244	Zündtransformator	<b>49</b>	191
091246	Zündtransformator	<b>49</b>	191
091250	Zündtransformator-Set	<b>62</b>	191
091364	Befestigungssatz	<b>38</b>	20
091512	Zündkabel -> ersetzt durch 0020107712	-	-
091514	Zündkabel -> ersetzt durch 0020107725	-	-
091546	Zündkabel	<b>27</b>	189
091551	Zündkabel	<b>37</b>	189
091552	Zündkabel	<b>37</b>	189
091554	Zündkabel	<b>43</b>	189
091556	Zündkabel	<b>21</b>	190
091697	Befestigungssatz, für Anode	<b>30</b>	21
100306	Temperaturbegrenzer, Abgassensor	<b>53</b>	161
100334	Abgassensor	<b>54</b>	9
100363	Temperaturbegrenzer, Abgassensor	<b>46</b>	161
100376	Temperaturbegrenzer	<b>31</b>	160
100389	Temperaturbegrenzer, Abgassensor	<b>47</b>	161

## Ersatzteile Schnellfinderliste - numerischer Teil

<b>Artikel-Nr.</b>	<b>Bezeichnung</b>	<b>PG</b>	<b>Seite</b>
100547	Gasfeuerungsautomat	<b>62</b>	80
100554	Gasfeuerungsautomat	<b>77</b>	80
100555	Gasfeuerungsautomat	<b>72</b>	80
100558	Gasfeuerungsautomat	<b>70</b>	81
100560	Gasfeuerungsautomat	<b>69</b>	81
100565	Gasfeuerungsautomat	<b>69</b>	81
100568	Gasfeuerungsautomat	<b>61</b>	81
100569	Gasfeuerungsautomat	<b>57</b>	82
101177	Abgassensor, mit Temperaturbegrenzer und Thermoelement	<b>46</b>	10
101250	Manometer	<b>37</b>	115
101252	Manometer	<b>38</b>	115
101263	Manometer	<b>37</b>	115
101271	Manometer	<b>39</b>	115
101272	Manometer	<b>40</b>	116
101279	Manometer, Schaltkasten	<b>36</b>	116
101353	Sicherheitstemperaturbegrenzer	<b>53</b>	147
101357	Wählbegrenzer	<b>47</b>	173
101384	Sicherheitstemperaturbegrenzer	<b>42</b>	147
101386	Sicherheitstemperaturbegrenzer, 110° C	<b>49</b>	148
101534	Thermometer	<b>48</b>	164
101542	Thermometer	<b>44</b>	165
101552	Thermometer	<b>38</b>	165
101713	Doppelthermostat -> ersetzt durch 0020132811	-	-
101804	Temperaturregler	<b>50</b>	161
103429	Fühler, NTC	<b>35</b>	70
104521	Schnellentlüfter	<b>39</b>	141
106563	Dichtring, EPDM (DN 60)	<b>30</b>	30
111715	Mikroschalter	<b>37</b>	119
114123	Isolierplatte	<b>39</b>	93
114277	Knopf	<b>16</b>	101

## Ersatzteile Schnellfinderliste - numerischer Teil

<b>Artikel-Nr.</b>	<b>Bezeichnung</b>	<b>PG</b>	<b>Seite</b>
114278	Knopf	<b>17</b>	102
114285	Knopf, Set	<b>21</b>	103
114287	Knopf, mit Achse	<b>29</b>	103
114288	Knopf, grau, Set a 3 St.	<b>32</b>	103
114289	Knopf, platin, Set a 3 St.	<b>35</b>	103
115163	Knopf	<b>23</b>	102
115164	Knopf	<b>25</b>	102
115167	Adapter	<b>23</b>	12
115168	Adapter	<b>23</b>	12
115174	Heizkörper	<b>77</b>	92
115195	Zündbrenner	<b>44</b>	187
115203	Abgassensor, mit Temperaturbegrenzer und Thermoelement	<b>51</b>	11
115205	Abgassensor, mit Temperaturbegrenzer und Thermoelement	<b>51</b>	11
115248	Piezo-Zünder	<b>39</b>	125
115257	Gasfeuerungsautomat	<b>58</b>	82
115304	Wasserschalter	<b>60</b>	184
115305	Wasserschalter	<b>60</b>	185
115314	Temperaturwähler	<b>25</b>	162
115315	Temperaturwähler	<b>25</b>	162
115363	Servomotor	<b>51</b>	146
116669	Krümmmer	<b>32</b>	104
116677	Krümmmer	<b>38</b>	105
118547	Kühlschlange (Rohrschlange) -> ersetzt durch 0020107787	-	-
118558	Kühlschlange (Rohrschlange) -> ersetzt durch 0020107788	-	-
118951	Schraube, Flachkopf (M 6x28,5)	<b>01</b>	143
124870	Buchse	<b>02</b>	27
126223	Mikroschalter -> ersetzt durch 0020107782	-	-
126233	Mikroschalter	<b>47</b>	119
128516	Wassersieb -> ersetzt durch 0020028121	-	-
129231	T-Stück	<b>40</b>	166



## Ersatzteile Schnellfinderliste - numerischer Teil

<b>Artikel-Nr.</b>	<b>Bezeichnung</b>	<b>PG</b>	<b>Seite</b>
130241	Leiterplatte	<b>75</b>	105
130246	Leiterplatte	<b>75</b>	105
130311	Leiterplatte, Abgassensor	<b>52</b>	110
130312	Leiterplatte	<b>67</b>	105
130313	Leiterplatte	<b>67</b>	106
130315	Leiterplatte, Steuermodul	<b>60</b>	114
130327	Leiterplatte	<b>71</b>	106
130354	Leiterplatte, Logik	<b>64</b>	112
130355	Leiterplatte, Abgassensor	<b>48</b>	110
130363	Leiterplatte, Netz	<b>64</b>	113
130372	Leiterplatte	<b>67</b>	106
130373	Leiterplatte, CPU	<b>85</b>	111
130375	Leiterplatte, Ausgang	<b>67</b>	110
130396	Leiterplatte	<b>63</b>	106
130408	Leiterplatte, Luftüberwachung	<b>66</b>	112
130426	Leiterplatte, CPU	<b>89</b>	111
130451	Leiterplatte, Luftüberwachung	<b>54</b>	113
130484	Leiterplatte	<b>87</b>	107
130809	Leiterplatte	<b>94</b>	107
130811	Leiterplatte	<b>93</b>	107
130819	Leiterplatte	<b>86</b>	107
130822	Leiterplatte, Display (grau)	<b>51</b>	111
130826	Leiterplatte	<b>86</b>	108
130846	Leiterplatte	<b>78</b>	108
132902	Rastbolzen	<b>02</b>	132
132925	Bolzen, (10 St.)	<b>34</b>	22
133513	Pitotrohr	<b>20</b>	125
133930	Schraube -> ersetzt durch 0020107733	-	-
139239	Schraube, Stiftschraube	<b>06</b>	143
140015	Schraube, Entlüftung	<b>20</b>	143

## Ersatzteile Schnellfinderliste - numerischer Teil

Artikel-Nr.	Bezeichnung	PG	Seite
140417	Stellantrieb	<b>94</b>	152
140422	Stellantrieb	<b>70</b>	152
140429	Stellantrieb, für VU-Ventil	<b>50</b>	152
143980	Knopf -> ersetzt durch 0020107732	-	-
144306	Haken	<b>04</b>	88
145829	Frischluftrohr	<b>45</b>	70
145958	Abgasrohr, 995 mm	<b>54</b>	8
146010	Abgasrohr -> ersetzt durch 0020107742	-	-
146014	Abgasrohr	<b>60</b>	8
147044	Rosette, außen (rund)	<b>30</b>	135
147045	Rosette, innen (rund)	<b>36</b>	135
147387	Kappe	<b>27</b>	99
147392	Kappe, (5 St.)	<b>26</b>	100
147758	Adapter für Mischermotor-> ersetzt durch 0020107754	-	-
150216	Überströmventil (2,5 m)	<b>40</b>	166
150221	Überströmventil (2,5 m)	<b>34</b>	166
150238	Überströmventil	<b>37</b>	166
151017	Strömungsschalter, Noryl	<b>41</b>	157
151041	Strömungsschalter	<b>39</b>	157
153044	Filter	<b>46</b>	66
154132	Bügel	<b>13</b>	27
160108	Pumpe, Membranpumpe	<b>57</b>	131
160812	Pumpe -> ersetzt durch 0020176260	-	-
160913	Pumpe 5,0 m	<b>75</b>	129
160949	Pumpe 5,0 m	<b>74</b>	129
160950	Pumpe	<b>80</b>	126
160953	Pumpe, Ladepumpe	<b>81</b>	131
160954	Pumpe, Heizung	<b>73</b>	130
160959	Pumpe	<b>82</b>	126
160969	Pumpe	<b>80</b>	126

## Ersatzteile Schnellfinderliste - numerischer Teil

Artikel-Nr.	Bezeichnung	PG	Seite
160970	Pumpe	<b>82</b>	126
160976	Pumpe	<b>92</b>	127
161016	Pumpe	<b>74</b>	127
161059	Pumpe	<b>73</b>	127
161060	Pumpe	<b>73</b>	127
161077	Pumpe	<b>77</b>	128
161083	Pumpe 5,0 m	<b>76</b>	129
161106	Pumpe 5,0 m	<b>79</b>	129
161241	Schauglas	<b>30</b>	137
163017	Tauchhülse, Winkel	<b>49</b>	160
163018	Tauchhülse, Winkel	<b>46</b>	160
170255	Haltemagnet	<b>44</b>	89
170327	Haltemagnet	<b>45</b>	89
170368	Haltemagnet	<b>45</b>	89
170375	Magnet	<b>53</b>	114
171013	Thermoelement	<b>35</b>	163
171020	Abgassensor, mit Temperaturbegrenzer und Thermoelement	<b>50</b>	11
171027	Abgassensor, mit Temperaturbegrenzer und Thermoelement	<b>50</b>	11
171125	Thermoelement	<b>39</b>	163
171164	Thermoelement	<b>41</b>	163
171173	Thermoelement	<b>42</b>	163
171174	Thermoelement	<b>39</b>	164
171175	Thermoelement	<b>41</b>	164
171189	Thermoelement	<b>41</b>	164
173713	Hülse -> ersetzt durch 0020107726	-	-
178969	Dichtung, Typ-C (10 St.)	<b>35</b>	44
178973	Wärmetauscher BW, 20 Platten	<b>66</b>	175
178978	Vorrangumschaltventil (MS, mit Bypass) -> ersetzt durch 0020132682	-	-
178980	Bypass	<b>44</b>	29

## Ersatzteile Schnellfinderliste - numerischer Teil

Artikel-Nr.	Bezeichnung	PG	Seite
178983	Pumpe	<b>73</b>	128
178985	Sicherheitsventil, 3 bar	<b>42</b>	148
178988	Flügelrad, Aqua-Sensor	<b>44</b>	69
179047	Ausdehnungsgefäß, 12 L	<b>65</b>	19
180901	Gebläse	574,00 EUR <b>99</b>	86
180904	Dichtung	<b>22</b>	31
180913	Isolierplatte	<b>40</b>	94
180944	Scharnier	<b>35</b>	136
180982	Manometer	<b>44</b>	116
181001	Ausdehnungsgefäß, 15 L	<b>77</b>	20
181005	Ausdehnungsgefäß, 7,5 L	<b>66</b>	20
181011	Ausdehnungsgefäß, 7,5 L	<b>64</b>	20
181022	Ausdehnungsgefäß, 12 L	<b>71</b>	19
181039	Ausdehnungsgefäß	<b>65</b>	18
181046	Ausdehnungsgefäß	<b>69</b>	18
181051	Ausdehnungsgefäß, 10 L	<b>62</b>	19
183512	Führung -> ersetzt durch 0020107731	-	-
183701	Verteilerrohr	<b>56</b>	171
184107	Verteilerrohr, Kunststoff	<b>42</b>	171
188742	Feder (2 St.)	<b>30</b>	65
190119	Gebläse	<b>74</b>	83
190123	Gebläse	<b>72</b>	83
190126	Gebläse	<b>79</b>	84
190153	Gebläse	<b>82</b>	84
190163	Gebläse	<b>81</b>	84
190173	Gebläse	<b>74</b>	84
190174	Gebläse	<b>75</b>	85
190235	Gebläse	<b>80</b>	85
190237	Gebläse	<b>70</b>	85
190248	Gebläse	<b>97</b>	85

## Ersatzteile Schnellfinderliste - numerischer Teil

<b>Artikel-Nr.</b>	<b>Bezeichnung</b>	<b>PG</b>	<b>Seite</b>
190256	Gebläse	<b>89</b>	86
190721	Sicherheitsventil	<b>44</b>	148
190732	Sicherheitsventil	<b>46</b>	148
190997	Rohr, Überlauf -> ersetzt durch 0020096375	-	-
191407	Scheibe	<b>02</b>	137
192901	Frischluftrohr, 95,5 x 907	<b>56</b>	70
193504	Entleerungshahn	<b>40</b>	65
193537	O-Ring, (10 St.)	<b>35</b>	121
193548	Gasarmatur	<b>76</b>	77
193590	Zündkabel	<b>45</b>	190
193592	Fühler, NTC, 19 mm	<b>32</b>	72
193593	Gebläse	<b>75</b>	86
193595	Isolierplatte	<b>44</b>	94
194119	Reduzierring 46,00 -> ersetzt durch 0020107792	-	-
194839	Flügelrad, Aqua-Sensor	<b>66</b>	70
195044	Magnetgehäuse	<b>60</b>	114
203031	Kolben (grün)	<b>24</b>	104
210688	Isolierplatte	<b>58</b>	94
210727	Isolierplatte	<b>37</b>	94
210728	Isolierplatte	<b>38</b>	95
210729	Isolierplatte	<b>38</b>	95
210734	Isolierplatte	<b>39</b>	95
210745	Isolierplatte	<b>35</b>	95
210746	Isolierplatte	<b>37</b>	96
210747	Isolierplatte	<b>39</b>	96
210779	Isolierplatte, 10 mm mit Mutter/Scheibe	<b>40</b>	96
219620	Klammer, (10 St.)	<b>24</b>	101
221732	Stütze	<b>02</b>	159
235035	Drosseleinsatz	<b>14</b>	48
235727	Schraube, Blechschraube	<b>02</b>	142

## Ersatzteile Schnellfinderliste - numerischer Teil

<b>Artikel-Nr.</b>	<b>Bezeichnung</b>	<b>PG</b>	<b>Seite</b>
235750	Schraube, Blechschraube	<b>02</b>	142
237613	Dichtung, Formring -> ersetzt durch 0020107717	-	-
237614	Dichtung, Formring -> ersetzt durch 0020107714	-	-
237618	Dichtung, Formring	<b>17</b>	39
247075	Brennerdüse, 75 'D'	<b>10</b>	25
247078	Brennerdüse, 78 'D'	<b>10</b>	25
247080	Brennerdüse, 80	<b>10</b>	25
247130	Brennerdüse, 130 'D'	<b>12</b>	24
247140	Brennerdüse, 140 'D'	<b>12</b>	24
250260	Steckhülse	<b>04</b>	151
251941	Sicherungseinsatz, Sicherung	<b>34</b>	150
251955	Sicherung 2,0A T (10 St.) -> ersetzt durch 0020067507	-	-
251957	Sicherung, T4H (10 St.)	<b>23</b>	149
251960	Sicherung, 0,16A T (10 St.)	<b>23</b>	149
251961	Sicherung, 1,25A T (10 St.)	<b>23</b>	149
252457	Vorrangumschaltventil	<b>67</b>	172
252606	Stecker, Zündung	<b>35</b>	150
252629	Steckverbinder (Rast 5, 6-polig)	<b>29</b>	151
252805	Fühler, NTC	<b>39</b>	71
252945	Elektronischer Regler	<b>76</b>	62
252947	Elektronischer Regler	<b>73</b>	62
252952	Elektronischer Regler	<b>87</b>	63
252954	Elektronischer Regler	<b>87</b>	63
252964	Elektronischer Regler	<b>63</b>	63
252966	Elektronischer Regler	<b>61</b>	63
252975	Elektronischer Regler	<b>88</b>	64
252980	Elektronischer Regler, VRC-UBW	<b>91</b>	64
252987	Elektronischer Regler, VRC-UB	<b>94</b>	64
252988	Elektronischer Regler, VRC-UBW	<b>97</b>	64
253001	Elektronischer Regler -> ersetzt durch Zub. VRC 470+VR 39	-	-

## Ersatzteile Schnellfinderliste - numerischer Teil

Artikel-Nr.	Bezeichnung	PG	Seite
253005	Elektronischer Regler -> ersetzt durch Zub. VRC 470+VR 39	-	-
253215	Schaltuhr	<b>63</b>	136
253511	Abgassensor (Fühler)	<b>49</b>	10
253516	Abgassensor	<b>47</b>	9
253517	Fühler, Speicherfühler, PTC	<b>56</b>	73
253537	Abgassensor	<b>49</b>	10
253551	Druckwächter	<b>53</b>	51
253552	Fühler, Temperaturfühler	<b>47</b>	73
253554	Sicherheitstemperaturbegrenzer	<b>58</b>	147
253583	Fühler, Speicherfühler, NTC	<b>44</b>	72
255008	Motor	<b>62</b>	119
255025	Motor	<b>56</b>	120
257943	Schalter	<b>40</b>	136
260877	Gaswasserarmatur	<b>80</b>	83
260985	Gaswasserarmatur	<b>80</b>	83
280031	Strahlungsblech	<b>34</b>	156
280804	Griff, mit Brandschutz, Rp 1/2	<b>19</b>	87
280805	Griff, mit Brandschutz, Rp 3/4	<b>21</b>	87
280875	Griff, ohne Brandschutz, Rp 1/2	<b>19</b>	87
280879	Griffe	<b>26</b>	88
282512	Schelle, 63x22	<b>28</b>	138
282513	Schelle, 95,5x55, grau-beige	<b>31</b>	139
282516	Schelle, 95,5x55, unlackiert	<b>25</b>	139
282521	Schelle, 63x70	<b>32</b>	139
282526	Schelle, 95,5x100	<b>35</b>	139
282564	Schelle, 125x70	<b>29</b>	138
282573	Schelle, 100x70	<b>29</b>	138
282574	Schelle, 100x40	<b>29</b>	138
283020	Sicherungsblech, Keramikstäbe	<b>19</b>	150
283824	Dichtungssatz	<b>36</b>	44

## Ersatzteile Schnellfinderliste - numerischer Teil

<b>Artikel-Nr.</b>	<b>Bezeichnung</b>	<b>PG</b>	<b>Seite</b>
283825	Dichtungssatz	<b>33</b>	44
283826	Dichtungssatz	<b>35</b>	44
284406	Feder -> ersetzt durch 0020107698	-	-
284733	Bogen, 90 Grad	<b>62</b>	22
284735	Bogen, 90 Grad	<b>63</b>	22
284897	Bogen, 45 Grad	<b>55</b>	21
285522	Drucktaste, links	<b>24</b>	49
285523	Drucktaste, rechts	<b>24</b>	50
285530	Drucksensor	<b>74</b>	48
285803	Anode (G3/4x22x607,SW30) -> ersetzt durch 0020107770	-	-
285804	Schutzanode -> ersetzt durch 0020107796	-	-
285808	Schutzanode -> ersetzt durch 0020107797	-	-
285847	Anode (G1x26x521,SW36) -> ersetzt durch 0020107793	-	-
285848	Schutzanode (G1x26x646,SW36) -> ersetzt durch 0020078910	-	-
285849	Schutzanode (G1x26x796,SW36) -> ersetzt durch 0020107795	-	-
285850	Anode, Kettenanode (G3/4, L ca.970)	<b>60</b>	15
285875	Anode, M8x22x560	<b>56</b>	16
285895	Anode, M8x23x780	<b>69</b>	16
287036	Aufnahme -> ersetzt durch 0020107734	-	-
287606	Fühler, NTC	<b>27</b>	71
287607	Fühler, NTC	<b>39</b>	71
295485	Zündbrenner	<b>67</b>	188
295821	Anode, G1, L=315	<b>47</b>	14
295826	Anode, L=260	<b>42</b>	15
295827	Anode, L=515 mm	<b>47</b>	15
295837	Anode, L=500 mm	<b>49</b>	15
297004	Bürste, Kesselbürste 600x150x15x4 mm	<b>35</b>	28
448325	Isolierplatte	<b>38</b>	96
459957	Strömungssicherung -> ersetzt durch 0020107775	-	-
459958	Strömungssicherung -> ersetzt durch 0020107776	-	-



## Ersatzteile Schnellfinderliste - numerischer Teil

<b>Artikel-Nr.</b>	<b>Bezeichnung</b>	<b>PG</b>	<b>Seite</b>
459959	Strömungssicherung -> ersetzt durch 0020107777	-	-
509182	Leiterplatte, Display	<b>73</b>	111
509697	Elektrode, Zündung + Überwachung	<b>44</b>	61
711579	Fühler, Tauchfühler	<b>45</b>	73
711933	Sensor, Hall-Sensor	<b>38</b>	145
712087	Drucksensor	<b>44</b>	49
950057	Ventiloberteil	<b>33</b>	168
950183	Weiche	<b>59</b>	185
961271	Schaltuhr (1-Kanal digital) VRC 9567	<b>73</b>	136
980210	Dichtung	<b>06</b>	31
980488	Dichtung	<b>20</b>	32
980615	Dichtring, Silikon (DN 80)	<b>27</b>	31
980639	Flanschdichtung	<b>33</b>	67
980641	Dichtung, Flansch -> ersetzt durch 0020107783	-	-
980703	Flanschdichtung	<b>27</b>	68
980765	Dichtung, (rot, groß)	<b>21</b>	35
980884	Dichtung	<b>17</b>	32
980895	Flanschdichtung	<b>44</b>	68
980910	Dichtung, Flansch -> ersetzt durch 0020107774	-	-
980936	Dichtung, Flansch -> ersetzt durch 0020107799	-	-
980953	Dichtung -> ersetzt durch 0020107701	-	-
980973	Dichtung	<b>10</b>	32
980977	Dichtung -> ersetzt durch 0020107711	-	-
981027	Dichtungssatz	<b>49</b>	45
981038	Flanschdichtungssatz	<b>35</b>	69
981045	Dichtung	<b>15</b>	32
981050	Dichtungssatz, Brennerwartung	<b>41</b>	47
981103	Dichtung, Brenner	<b>23</b>	36
981107	Dichtung -> ersetzt durch 0020107727	-	-
981110	Dichtung, Silikon (DN 63)	<b>19</b>	43

## Ersatzteile Schnellfinderliste - numerischer Teil

<b>Artikel-Nr.</b>	<b>Bezeichnung</b>	<b>PG</b>	<b>Seite</b>
981125	Dichtung, (10 St.)	<b>17</b>	35
981140	Dichtung, Rechteckdichtring, (10 St.)	<b>21</b>	40
981141	Dichtung, Rechteckdichtring, (10 St.)	<b>20</b>	40
981142	Dichtung, Rechteckdichtring, (10 St.)	<b>20</b>	40
981143	Dichtung, Rechteckdichtring, (10 St.)	<b>20</b>	40
981145	Dichtung, Rechteckdichtring, (10 St.)	<b>26</b>	41
981146	Dichtung, Rechteckdichtring, (10 St.)	<b>17</b>	41
981147	Dichtung, Rechteckdichtring, (10 St.)	<b>22</b>	41
981149	Dichtung, Rechteckdichtring, (10 St.)	<b>21</b>	41
981150	Dichtung, Rechteckdichtring, (10 St.)	<b>20</b>	42
981151	O-Ring, (10 St.) (Ersatz für 982442)	<b>25</b>	121
981152	Dichtung, Rechteckdichtring, (10 St.)	<b>20</b>	42
981154	O-Ring, (10 St.)	<b>28</b>	121
981155	O-Ring, (10 St.)	<b>21</b>	122
981158	O-Ring, (10 St.)	<b>21</b>	122
981163	O-Ring, (10 St.)	<b>26</b>	122
981165	O-Ring, (10 St.)	<b>30</b>	122
981167	Dichtung, (10 St.)	<b>39</b>	35
981170	O-Ring, (10 St.)	<b>22</b>	123
981175	O-Ring, (10 St.)	<b>20</b>	123
981176	O-Ring, (10 St.)	<b>24</b>	123
981178	Dichtring, Silikon (DN 60)	<b>28</b>	31
981227	Dichtung, EPDM (DN 80)	<b>22</b>	38
981228	Dichtung	<b>24</b>	33
981233	Dichtung, Lippendichtring	<b>26</b>	39
981234	O-Ring, (10 St.)	<b>20</b>	123
981240	Dichtung, EPDM	<b>27</b>	37
981246	Dichtung, Flansch	<b>45</b>	39
981248	Dichtung, EPDM (DN 63)	<b>27</b>	38
981252	Dichtung, EPDM (DN 80x8 mm)	<b>22</b>	38

## Ersatzteile Schnellfinderliste - numerischer Teil

Artikel-Nr.	Bezeichnung	PG	Seite
981253	Dichtung, EPDM (DN 80x16)	<b>27</b>	38
981259	Dichtung, EPDM	<b>27</b>	37
981260	Dichtung, SL-Schaum	<b>23</b>	43
981277	Dichtung, Rechteckdichtring, Set a 16 St.	<b>35</b>	42
981301	Dichtung, Brennerhaube, Set a 10 St.	<b>65</b>	36
981306	Dichtung, PWT-Abgassammler	<b>36</b>	39
981330	Dichtung, Zündelektrode	<b>16</b>	43
981347	Dichtring, EPDM (DN 130)	<b>40</b>	30
981391	Dichtung, (Set a 4 St.)	<b>29</b>	36
982325	O-Ring -> ersetzt durch 0020078904	-	-
982442	O-Ring, (10 St.) -> ersetzt durch 981151	-	-
982488	O-Ring	<b>10</b>	120
990030	Bürste, Drahtbürste Messing -> ersetzt durch 0020107752	-	-
990100	Bürste, Drahtbürste -> ersetzt durch 0020107801	-	-
990108	Fett, Gas	<b>28</b>	66
990112	Fett, Gas	<b>36</b>	66
990142	Kessel-Reinig.-Buerste -> ersetzt durch 0020107802	-	-
990157	Dichtband, (1,0 m)	<b>32</b>	30
990297	Bürste, Kesselbürste -> ersetzt durch 0020107748	-	-
990322	Bürste, Kesselbürste -> ersetzt durch 0020107730	-	-
990329	Fett	<b>33</b>	66
990337	Wärmeleitpaste	<b>36</b>	173
0020010672	Scharnier, rechts + links	<b>17</b>	137
0020012034	Umrüstsatz, Zusatzerdung	<b>34</b>	167
0020018139	Druckwächter, Huba	<b>50</b>	51
0020018140	Druckwächter, Umrüstsatz mit Adapter	<b>64</b>	52
0020018181	Wärmetauscher HW -> ersetzt durch 0020135129	-	-
0020020015	Vorrangumschaltventil, Kunststoff	<b>52</b>	172
0020020018	Wärmetauscher BW, 11 (13) Platten	<b>57</b>	174
0020020845	Dichtungssatz, Brennerwartung	<b>39</b>	47

## Ersatzteile Schnellfinderliste - numerischer Teil

<b>Artikel-Nr.</b>	<b>Bezeichnung</b>	<b>PG</b>	<b>Seite</b>
0020021151	Brennerdüse (Öl), 0,30 Usgal/h	<b>36</b>	23
0020021152	Brennerdüse (Öl), 0,40 Usgal/h	<b>35</b>	23
0020021153	Brennerdüse (Öl), 0,45 Usgal/h	<b>35</b>	23
0020021154	Ventil	<b>49</b>	168
0020021156	Elektrode, Zündung, Set a 2 St.	<b>44</b>	62
0020021173	O-Ring, Brennerflansch	<b>36</b>	120
0020021177	Dichtung, Dichtschnur Flansch	<b>40</b>	37
0020021179	Dichtung, Dichtschnur Wärmetauscher	<b>41</b>	37
0020021180	Flammrohr	<b>73</b>	67
0020023153	Wärmetauscher BW, 20 Platten	<b>71</b>	176
0020025149	Dichtungssatz	<b>39</b>	45
0020025150	Dichtungssatz	<b>41</b>	45
0020025151	Schlauch (Set inkl. T-St.) -> ersetzt durch 0020125679	-	-
0020025929	Dichtungssatz, Brennerflansch	<b>35</b>	46
0020026816	Sensor, CO, Keramik -> ersetzt durch 0020209505	-	-
0020028056	Pumpe (Heizung) -> ersetzt durch 0020131637	-	-
0020030973	Sensor	<b>53</b>	144
0020031964	Leiterplatte geoTHERM -> ersetzt durch 0020093196	-	-
0020037662	Knopf, weiß, Set a 3 St.	<b>30</b>	104
0020038562	Gasarmatur	<b>78</b>	77
0020038572	Wärmetauscher BW, 19 Platten	<b>66</b>	175
0020038578	Pumpe, Ladepumpe	<b>79</b>	131
0020038754	Regler/Display -> ersetzt durch 0020093224	-	-
0020038756	Sensor, Temperatur intern VR11	<b>41</b>	145
0020039793	Pumpe, Ladepumpe	<b>79</b>	131
0020040508	Fühler, Wasserdrucksensor -> ersetzt durch 0020059717	-	-
0020041905	Druckwächter	<b>42</b>	51
0020045923	Fühler, Vortex	<b>49</b>	74
0020045925	Gasarmatur	<b>64</b>	77
0020045972	Fühler, NTC	<b>37</b>	72

## Ersatzteile Schnellfinderliste - numerischer Teil

Artikel-Nr.	Bezeichnung	PG	Seite
0020046175	Leiterplatte -> ersetzt durch 0020146365	-	-
0020046177	Leiterplatte	<b>74</b>	108
0020048920	Knopf, weiß (excl.), Set a 3 St.	<b>30</b>	104
0020050574	Gasarmatur	<b>64</b>	77
0020051470	Ausdehnungsgefäß, 12 L -> ersetzt durch 0020178056	-	-
0020051969	Pumpe, Heizung	<b>80</b>	130
0020052048	Gasarmatur, mit Druckregler	<b>61</b>	79
0020053968	Gasarmatur, mit Druckregler	<b>61</b>	79
0020056562	Display, weiß	<b>55</b>	48
0020056830	Thermostatventilkopf	<b>36</b>	165
0020056831	Adapter	<b>22</b>	12
0020057192	Gasventil	<b>57</b>	82
0020057606	Dichtungssatz	<b>29</b>	45
0020058859	Dichtungssatz, Brenner 80..280 kW	<b>52</b>	46
0020059212	Leiterplatte, Heizwert low NOX -> ersetzt durch 0020136649	-	-
0020059306	Pumpe	<b>71</b>	128
0020059717	Drucksensor (Wasser)	<b>36</b>	49
0020060811	Display (weiß)	<b>56</b>	48
0020067507	Sicherung, 2,0 A T2H (10 St.) (Ersatz für 251955)	<b>27</b>	149
0020068020	Generator (Ersatz für 023100)	<b>56</b>	86
0020068041	Elektrode, Zündung, inkl. Kabel	<b>45</b>	62
0020068043	Elektrode, Überwachung	<b>35</b>	54
0020068047	Elektrode, Zündung + Überwachung	<b>45</b>	61
0020068068	Isoliermatte, Kamin 20 kW (Set)	<b>41</b>	93
0020068120	Fühler, NTC, 19 mm	<b>31</b>	72
0020068127	Pumpe -> ersetzt durch 0020130763	-	-
0020069079	Elektrode	<b>39</b>	52
0020071578	Leiterplatte	<b>89</b>	108
0020073796	Abgassensor (Fühler)	<b>45</b>	10
0020075412	Stecker, Zündung	<b>24</b>	151

## Ersatzteile Schnellfinderliste - numerischer Teil

Artikel-Nr.	Bezeichnung	PG	Seite
0020076588	Leiterplatte, Set 579,00 EUR	<b>99</b>	113
0020076589	Leiterplatte, Set	<b>90</b>	113
0020078019	Isolierung	<b>33</b>	97
0020078062	Dichtung	<b>16</b>	33
0020078625	Dichtungssatz	<b>14</b>	46
0020078902	Brennerdüse, Zündung, D=0,30 (Ersatz für unverp. Teil 042816)	<b>21</b>	26
0020078903	Brennerdüse, Zündung (Ersatz für unverpacktes Teil 042857)	<b>21</b>	26
0020078904	Dichtung (Ersatz für unverpacktes Teil 982325)	<b>37</b>	33
0020078906	Isolierung	<b>37</b>	97
0020078907	Isolierung	<b>37</b>	97
0020078910	Anode, G1, L=642 (Ersatz für unverpacktes Teil 285863)	<b>49</b>	14
0020080204	Pitotrohr, mit Blenden	<b>35</b>	125
0020081567	Siphon	<b>28</b>	150
0020086371	Elektrode, Wartungsset	<b>49</b>	55
0020088020	Wartungsset, ecoCRAFT /3	<b>56</b>	182
0020088026	Elektrode, Zündung + Überwachung (Set)	<b>45</b>	61
0020092478	Leiterplatte	<b>78</b>	109
0020093190	Isolierung, 16 mm mit Mutter und Scheibe	<b>44</b>	97
0020093196	Leiterplatte, geoTHERM (Ersatz für 0020031964)	<b>81</b>	112
0020093222	Regler, geoTHERM/3 -> ersetzt durch 0020093224	-	-
0020093224	Regler, geoTHERM N (Ersatz für 0020038754)	<b>77</b>	133
0020096375	Rohr, Überlauf (Ersatz für unverpacktes Teil 190997)	<b>34</b>	134
0020096376	Schwenkauslauf, braun (Ersatz für 081922)	<b>46</b>	144
0020096377	Schwenkauslauf, weiß (Ersatz für unverpacktes Teil 081929)	<b>46</b>	144
0020100813	Griff, Gasventil	<b>19</b>	87
0020105608	Leiterplatte, ecoCOMPACT -> ersetzt durch 0020153826	-	-
0020107693	O-Ring, (10 St.) (Ersatz für unverpacktes Teil 982498)	<b>23</b>	124
0020107695	Schraube, (10 St.) (Ersatz für unverpacktes Teil 235715)	<b>17</b>	142
0020107696	O-Ring, (10 St.) (Ersatz für unverpacktes Teil 982409)	<b>20</b>	124
0020107698	Feder	<b>11</b>	65

## Ersatzteile Schnellfinderliste - numerischer Teil

<b>Artikel-Nr.</b>	<b>Bezeichnung</b>	<b>PG</b>	<b>Seite</b>
0020107701	Dichtung (Ersatz für unverpacktes Teil 980953)	<b>20</b>	33
0020107703	Halter (Ersatz für unverpacktes Teil 086462)	<b>35</b>	89
0020107706	Haken (Ersatz für unverpacktes Teil 082922)	<b>08</b>	88
0020107709	Halter (Ersatz für unverpacktes Teil 085751)	<b>08</b>	90
0020107711	Dichtung (Ersatz für unverpacktes Teil 980977)	<b>09</b>	34
0020107712	Kabel, Zündkabel (Ersatz für unverpacktes Teil 091513)	<b>19</b>	98
0020107714	Dichtung (Ersatz für unverpacktes Teil 237614)	<b>14</b>	34
0020107717	Dichtung (Ersatz für unverpacktes Teil 237613)	<b>17</b>	34
0020107719	Elektrode, Zündung (Ersatz für unverpacktes Teil 090643)	<b>24</b>	58
0020107721	Scharnier (Ersatz für unverpacktes Teil 088018)	<b>17</b>	137
0020107724	Magnet, Tür (Ersatz für unverpacktes Teil 170356)	<b>26</b>	114
0020107725	Kabel, Zündkabel (Ersatz für unverpacktes Teil 091514)	<b>20</b>	98
0020107726	Hülse (Ersatz für unverpacktes Teil 173713)	<b>14</b>	93
0020107727	Dichtung (Ersatz für unverpacktes Teil 981107)	<b>17</b>	34
0020107728	Klammer (Ersatz für unverpacktes Teil 078407)	<b>18</b>	101
0020107729	Haken (Ersatz für unverpacktes Teil 082920)	<b>06</b>	88
0020107730	Bürste, Kesselbürste 600x150x15/0,35 mm (Ersatz für unverpacktes Teil 990322)	<b>28</b>	28
0020107731	Halter (Ersatz für unverpacktes Teil 183512)	<b>05</b>	90
0020107732	Knopf (Ersatz für unverpacktes Teil 143980)	<b>20</b>	102
0020107733	Schraube (Ersatz für unverpacktes Teil 133930)	<b>08</b>	141
0020107734	Halter (Ersatz für unverpacktes Teil 287036)	<b>08</b>	90
0020107735	Quetschverschraubung 3/4 auf 1/2 (Ersatz für unverpacktes Teil 083423)	<b>28</b>	132
0020107743	Schraube für Schornsteinfegeröffnung (Ersatz für unverpacktes Teil 010082)	<b>09</b>	142
0020107746	Kabel, Ionisation (Ersatz für unverpacktes Teil 084467)	<b>22</b>	98
0020107748	Bürste, Kesselbürste 600x150x23x14 mm (Ersatz für unverpacktes Teil 990297)	<b>32</b>	29
0020107749	Tauchhülse (Ersatz für unverpacktes Teil 060628)	<b>43</b>	159

## Ersatzteile Schnellfinderliste - numerischer Teil

<b>Artikel-Nr.</b>	<b>Bezeichnung</b>	<b>PG</b>	<b>Seite</b>
0020107754	Adapter (Ersatz für unverpacktes Teil 147758)	<b>20</b>	13
0020107755	Fangband, re./li. (Ersatz für unverp. Teile 072129 u. 072130)	<b>22</b>	65
0020107766	Anschluss, Kaltwasser (Ersatz für unverpacktes Teil 081717)	<b>42</b>	16
0020107770	Anode (Ersatz für unverpacktes Teil 285865)	<b>44</b>	13
0020107774	Flanschdichtung (Ersatz für unverpacktes Teil 980910)	<b>27</b>	68
0020107775	Strömungssicherung (Ersatz für unverpacktes Teil 461501)	<b>60</b>	158
0020107776	Strömungssicherung (Ersatz für unverpacktes Teil 461502)	<b>61</b>	159
0020107777	Strömungssicherung (Ersatz für 459959)	<b>65</b>	159
0020107779	Membrane (Ersatz für unverpacktes Teil 010337)	<b>20</b>	117
0020107781	Stopfbuchse (Ersatz für unverpacktes Teil 012141)	<b>21</b>	156
0020107782	Mikroschalter (Ersatz für unverpacktes Teil 126223)	<b>24</b>	119
0020107783	Flanschdichtung (Ersatz für unverpacktes Teil 980641)	<b>29</b>	68
0020107784	Halter (Ersatz für unverpacktes Teil 085737)	<b>19</b>	90
0020107785	Halter (Ersatz für unverpacktes Teil 085752)	<b>14</b>	91
0020107786	Halter (Ersatz für unverpacktes Teil 085753)	<b>11</b>	91
0020107787	Rohrschlange (Ersatz für unverpacktes Teil 118547)	<b>48</b>	135
0020107788	Rohrschlange (Ersatz für unverpacktes Teil 118558)	<b>48</b>	135
0020107789	Verschluss (Ersatz für unverpacktes Teil 088719)	<b>30</b>	170
0020107790	Membrane (Ersatz für unverpacktes Teil 010345)	<b>19</b>	118
0020107793	Anode (Ersatz für unverpacktes Teil 285859)	<b>47</b>	13
0020107795	Anode (Ersatz für unverpacktes Teil 285864)	<b>49</b>	13
0020107796	Anode (Ersatz für unverpacktes Teil 285866)	<b>46</b>	14
0020107797	Anode (Ersatz für unverpacktes Teil 285867)	<b>46</b>	14
0020107799	Flanschdichtung (Ersatz für unverpacktes Teil 980936)	<b>30</b>	69
0020107800	Dichtung, Rechteckdichtring, (10 St.)	<b>22</b>	42
0020107801	Bürste, Drahtbürste (Ersatz für unverpacktes Teil 990100)	<b>27</b>	28
0020107802	Bürste, Kesselbürste 600x150x14x12/0,30 mm (Ersatz für unverpacktes Teil 990230)	<b>27</b>	28
0020112593	Regler, VRC 470 -> ersetzt durch 0020184593	-	-
0020125679	Schlauch, Set inkl. T-Stück (Ersatz für 0020025151)	<b>51</b>	140



## Ersatzteile Schnellfinderliste - numerischer Teil

Artikel-Nr.	Bezeichnung	PG	Seite
0020130763	Pumpe (HE) (Ersatz für 0020068127)	<b>84</b>	128
0020130798	Elektrode, Zündung (2 St.)	<b>50</b>	59
0020130799	Elektrode, Zündung (2 St.)	<b>51</b>	59
0020130800	Elektrode, Überwachung	<b>38</b>	55
0020130801	Brennerdüse (Öl), 0,55 Usгал/h	<b>40</b>	24
0020131637	Pumpe, Heizung (HE) (Ersatz für 0020028056)	<b>84</b>	130
0020132682	Vorrangumschaltventil, MS, m. Adapter (Ersatz für 178978)	<b>68</b>	173
0020132811	Thermostat, Doppel- (Ersatz für 101713)	<b>55</b>	165
0020133788	Dichtungssatz, seitlich (links/rechts)	<b>40</b>	47
0020133816	Elektrode, Zündung + Überwachung	<b>39</b>	61
0020135129	Wärmetauscher HW (Ersatz für 0020018181)	<b>96</b>	181
0020135131	Wärmetauscher HW	<b>94</b>	181
0020135165	Leiterplatte	<b>79</b>	109
0020136649	Leiterplatte, Heizwert low NOX (Ersatz für 0020059212)	<b>78</b>	112
0020146365	Leiterplatte (Ersatz für 0020046175)	<b>80</b>	109
0020146733	Gasarmatur, mit Druckregler	<b>69</b>	79
0020149950	Leiterplatte (Ersatz für 0020046175)	<b>78</b>	109
0020152477	Filter, Zuluft	<b>39</b>	67
0020153826	Leiterplatte, COMPACT	<b>78</b>	110
0020160887	Umstellsatz, auf P	<b>35</b>	167
0020160888	Umstellsatz, auf P	<b>59</b>	167
0020176260	Pumpe, 25/6 RKA 180 für RBG (HE)	<b>81</b>	130
0020178056	Ausdehnungsgefäß, 12 L (Ersatz für unverp. ADG 0020051470)	<b>65</b>	19
0020179944	Fühler -> ersetzt durch 0020059717	-	-
0020184593	Regler, VRC 470 (Ersatz für 0020112593)	<b>66</b>	133
0020188198	Regler, VRT 15 (Ersatz für VRT 30 (300637))	<b>46</b>	133
0020188199	Regler, VRT 250 (Ersatz für calomatic 230u.240 (307400/307401))	<b>78</b>	133
0020188200	Regler, VRT 250f (Ersatz für calomatic 240f (0020018249))	<b>84</b>	134
0020209505	Sensor (Ersatz für 0020026816)	<b>52</b>	145

## Vaillant Ersatzteil-Depots

PLZ Ort	Name, Straße, Telefon
52068 Aachen	AMG-Haustechnik GmbH & Co. KG, Hickelweg 25, 0241-978110
52070 Aachen	AMG-Haustechnik GmbH & Co. KG, Gut-Dämme-Str. 17, 0241-18203221
52068 Aachen	AMG-Haustechnik GmbH & Co. KG, Hickelweg 25, 0241-978110
52070 Aachen	AMG-Haustechnik GmbH & Co. KG, Oligsbendengasse 9, 0241-504031
52070 Aachen	Bach, M. GmbH, Jülicher Str. 242, 0241-9388322
52078 Aachen	Eisen - Jansen GmbH & Co. KG, Debyestr. 169, 0241-968910
52070 Aachen	Eisen - Jansen GmbH & Co. KG, Lukasstr. 17, 0241-8949185-0
52070 Aachen	Elmer GmbH & Co. KG, Jülicher Str. 425, 0241-936760
52070 Aachen	Richter + Frenzel GmbH & Co. KG, Am Gut Wolf 19-21, 0241-18260
73431 Aalen	Reisser AG, Robert-Bosch-Str. 90, 07361-5870
28832 Achim	Cordes & Graefe KG, Finienweg 27, 04202-7650019
48683 Ahaus	Cordes & Graefe KG, Von-Braun-Str. 58, 02561-6956880
48683 Ahaus	Pietsch GmbH & Co. KG, Von-Braun-Str. 17-19, 02561-77-158
59227 Ahlen	Herbert Heldt KG, Karlstr. 18, 02382-4091
59229 Ahlen	Pietsch GmbH & Co. KG, Hansaplatz 2, 02382-961346-0
22926 Ahrensburg	Hermann Stitz & Co. KG, Am Hopfenbach 8, 04102-473099
22926 Ahrensburg	Liedelt D.F., Hamburger Str. 85, 04102-7088880
16356 Ahrensfelde OT Blumberg	Bergmann & Franz, Ehrig-Hahn-Str. 1, 030-26082130
31061 Alfeld	Hempelmann KG, Im Perk 16, 05181-82928716
31061 Alfeld	Holtzmann & Sohn GmbH, Liebigstr. 3, 05181-805960
53347 Alfter	Neugart KG, Im Klostergarten 56, 0228-24331129
52477 Alsdorf	AMG-Haustechnik GmbH & Co. KG, Otto-Lilienthal-Str. 4, 02404-557332
52477 Alsdorf	Eisen - Jansen GmbH & Co. KG, Broicher Str. 105, 02404-6729750
36304 Alsfeld	CL. Bergmann GmbH & Co. KG, Jahnstr. 69, 06631-79937
36304 Alsfeld	Richter + Frenzel GmbH & Co. KG, Schellengasse 39, 06631-801759-0
04600 Altenburg	EDKI Sächsische HT KG, Leipziger Str. 39-40, 03447-85430
04617 Altenburg / Lödla	König Eugen GmbH, Lödlaer Chaussee 10, 03447-856000
57610 Altenkirchen	König Eugen GmbH, Kumpstr. 54-58, 02681-8001620
57610 Altenkirchen	Neugart KG, Siegener Str. 65 c, 02681-8785974
63674 Altenstadt	Seegers KG, Helmershäuser Str. 11, 06047-80900

## Vaillant Ersatzteil-Depots

<b>PLZ Ort</b>	<b>Name, Straße, Telefon</b>
15345 <b>Altlandsberg</b>	Deinzer & Weyland, An der Mühle 1, 033438-54762-15
55232 <b>Alzey</b>	J. N. Koebig GmbH, Robert-Bosch-Str. 1-3, 06731-4880
55232 <b>Alzey</b>	Rath KG, Bahnhofstr. 105, 06731-496429
92224 <b>Amberg</b>	Gienger KG, Fuggerstr. 27, 09621-13096
56626 <b>Andernach</b>	Korsing, Dr. Kurt GmbH, Rasselsteinstr. 14, 02632-9879920
56626 <b>Andernach</b>	Meier KG, Buchenstr. 11 c, 02632-309332
16278 <b>Angermünde</b>	Angermünder Fachgroßhandel, Schmargendorfer Weg 18, 03331-21956
17389 <b>Anklam</b>	Paulsen & Eckhardt GmbH, Friedländer Landstr. 21 d, 03971-242063
09456 <b>Annaberg-Buchholz</b>	EDKI Annaberg KG, An der Bleiche 8, 03733-56370
91522 <b>Ansbach</b>	Deinzer & Weyland, Eichenbachstr. 4, 0981-9778630
91522 <b>Ansbach</b>	Gienger & Funk KG, Ritter-von-Lang-Allee 4, 0981-9720090
99510 <b>Apolda</b>	Blank & Seegers KG, Weimarer Berg 6, 03644-516260
99510 <b>Apolda</b>	CL. Bergmann GmbH & Co. KG, Rosestr. 2, 03644-555752
59823 <b>Arnsberg</b>	Heldt Sauerland KG, Niedereimerfeld 13, 02931-77716
59757 <b>Arnsberg</b>	Mosecker GmbH & Co. KG, Im Ohl 4 e, 02932-47590-0
59757 <b>Arnsberg</b>	Mosecker GmbH & Co. KG, Wiebelsheidestr. 40, 02932-96080
59759 <b>Arnsberg</b>	Richter + Frenzel GmbH & Co. KG, Grabenstr. 26, 02932-9380
59759 <b>Arnsberg</b>	Wohlfahrt & Wesco KG, Bahnhofstr. 149, 02932-962515
99310 <b>Arnstadt</b>	Menningen KG, Im Lützerfeld 16, 03628-613821
63741 <b>Aschaffenburg</b>	Richter + Frenzel GmbH & Co. KG, Benzstr. 1, 06021-3450
63741 <b>Aschaffenburg</b>	Richter + Frenzel GmbH & Co. KG, Schönbornstr. 4, 06021-4570310
63741 <b>Aschaffenburg</b>	Sanitär Heinze GmbH, Goldbacher Str. 93, 06021-4385030
06449 <b>Aschersleben</b>	HS-C.Hempelmann Schönebeck KG, Froserstr. 42, 03473-22640
85609 <b>Aschheim</b>	Richter + Frenzel GmbH & Co. KG, Karl-Hammerschmidt-Str. 51, 089-9942236
57439 <b>Attendorf</b>	atta Haustechnik GmbH & Co. KG, Kölner Str. 123, 02722-55060
57439 <b>Attendorf</b>	Schedler KG, Kölner Str. 20, 02722-63597710
08280 <b>Aue</b>	EDKI Aue KG, Dr.-Otto-Nuschke-Str. 30, 03771-59830
08209 <b>Auerbach</b>	Metall EG, Dr.-Wilhelm-Külz-Str. 10, 03744-8260-15
86167 <b>Augsburg</b>	Börner & Co., Aindlinger Str. 3, 0821-34986310
86152 <b>Augsburg</b>	Emil Grotz GmbH, Hoher Weg 28, 0821-503070

## Vaillant Ersatzteil-Depots

<b>PLZ Ort</b>	<b>Name, Straße, Telefon</b>
86154 <b>Augsburg</b>	Franz Silberhorn KG, August-Wessels-Str. 10-16, 0821-2413916
86161 <b>Augsburg</b>	Franz Silberhorn KG, Hofrat-Röhrr-Str. 14, 0821-5670417
86152 <b>Augsburg</b>	Gustl Pürsch GmbH, Holzbachstr. 4, 0821-346930
86152 <b>Augsburg</b>	Richter & Röhrig GmbH, Klinkertorstr. 8-10, 0821-2465982
86161 <b>Augsburg</b>	Richter + Frenzel GmbH & Co. KG, Stauffenbergstr. 5-9, 0821-590150
26605 <b>Aurich</b>	Arnold Lammering GmbH & Co. KG, Jadestr. 3 a, 04941-994430
26603 <b>Aurich</b>	Cordes & Graefe KG, Raiffeisenstr. 1, 04941-988120
26605 <b>Aurich</b>	Detering GmbH, Harlestr. 3, 04941-918870-0
26603 <b>Aurich</b>	G.U.T. Böwe KG, Breiter Weg 60, 04941-6050-0
71522 <b>Backnang</b>	Wilhelm Gienger GmbH & Co. KG, Karl-Ferdinand-Braun-Str. 10, 07191-9127515
57319 <b>Bad Berleburg</b>	Wohlfahrt & Wesco KG, Sählingstr. 16, 02751-4119-862
18209 <b>Bad Doberan</b>	Hermann Stitz & Co. Rostock KG, Am Waldrand 9, 038203-736112
18209 <b>Bad Doberan</b>	Wesemeyer GmbH, An der Gartenanlage 10, 038203-48971
67098 <b>Bad Dürkheim</b>	Wilhelm Gienger Mannheim KG, Bruchstr. 48 c, 06322-981034
16259 <b>Bad Freienwalde</b>	Deinzer & Weyland, Robinienstr. 4, 03344-301122
36251 <b>Bad Hersfeld</b>	Brötje Handel Hessen KG, Frankfurter Str. 3 d, 06621-794412
36251 <b>Bad Hersfeld</b>	Richter + Frenzel GmbH & Co. KG, Am Ententeich 3, 06621-172309-0
61348 <b>Bad Homburg</b>	Seegers KG, Niederstedter Weg 19, 06172-279578
53604 <b>Bad Honnef</b>	Neugart KG, Drieschweg 34, 02224-9010847
97688 <b>Bad Kissingen</b>	Karl Endrich KG, Schönbornstr. 42, 0971-6991876
97688 <b>Bad Kissingen</b>	Richter + Frenzel GmbH & Co. KG, Spitzwiese 7, 0971-6993550
55543 <b>Bad Kreuznach</b>	J. N. Koebig GmbH, Bosenheimer Str. 202-204, 0671-7962640
55545 <b>Bad Kreuznach</b>	König Eugen GmbH, Brueckes 30, 0671-80710
55543 <b>Bad Kreuznach</b>	Rath KG, Wöllsteiner Str. 7, 0671-702108
99947 <b>Bad Langensalza</b>	GC Thüringen KG, Homburger Weg 15, 03603-891063
99947 <b>Bad Langensalza</b>	Richter + Frenzel GmbH & Co. KG, Straße der Einheit 24 a, 03603-824914
61231 <b>Bad Nauheim</b>	Seegers KG, Am Taubenbaum 7, 06032-804852
53474 <b>Bad Neuenahr</b>	König Eugen GmbH, Heerstr. 138-142, 02641-917560
53474 <b>Bad Neuenahr</b>	Neugart KG, Ringener Str. 54, 02641-205276
97616 <b>Bad Neustadt</b>	Richter + Frenzel GmbH & Co. KG, Industriestr. 2, 09771-6369990

## Vaillant Ersatzteil-Depots

<b>PLZ Ort</b>	<b>Name, Straße, Telefon</b>
32547 <b>Bad Oeynhausen</b>	Cordes & Graefe KG, Mindener Str. 29, 05731-1560353
32547 <b>Bad Oeynhausen</b>	Oswald Kölling GmbH & Co. KG, Grüner Weg 13, 05731-28306
32547 <b>Bad Oeynhausen</b>	Pietsch GmbH & Co. KG, Adam-Opel-Str. 2, 05731-18617-11
23834 <b>Bad Oldesloe</b>	Paulsen Andreas, Hamburger Str. 142, 04531-8980970
23843 <b>Bad Oldesloe</b>	Wesemeyer GmbH, Teichkoppel 1, 04531-893060
31812 <b>Bad Pyrmouth</b>	Hempelmann KG, Wolradstr. 17, 05281-1601338
32105 <b>Bad Salzuflen</b>	G.U.T. Tiburzy KG, Hoffmannstr. 40, 05222-3696780
32108 <b>Bad Salzuflen</b>	Mosecker GmbH & Co. KG, Otto-Hahn-Str. 72, 05222-369020
32107 <b>Bad Salzuflen</b>	Oswald Kölling GmbH & Co. KG, Am Zubringer 10, 05221-7730
36433 <b>Bad Salzungen</b>	Blank & Seegers KG, Kopernikusstr. 3 a, 03695-621086
23795 <b>Bad Segeberg</b>	G.U.T. Liedelt & Schwanebeck KG, Esmarchstr. 6, 04551-8829990
23795 <b>Bad Segeberg</b>	Paulsen Andreas, Hamburger Str. 64, 04551-908990
23795 <b>Bad Segeberg</b>	Thiele & Fendel GmbH&Co.KG, Theodor-Storm-Str. 77, 04551-9109742
83646 <b>Bad Tölz</b>	Wilhelm Gienger München KG, Demmeljochstr. 1, 08041-7933599
61118 <b>Bad Vilbel</b>	Richter + Frenzel GmbH & Co. KG, Zeppelinstr. 20, 06101-813489-0
61118 <b>Bad Vilbel</b>	Seegers KG, Weitzesweg 20, 06101-129856
26160 <b>Bad Zwischenahn</b>	Arnold Lammering GmbH & Co. KG, Käthe-Kruse-Str. 9-11, 04403-625044
52499 <b>Baesweiler</b>	AMG-Haustechnik GmbH & Co. KG, Wilhelm-Röntgen-Str. 11, 02401-8371
72336 <b>Balingen</b>	Reisser AG, Hölzlestr. 19, 07433-17930
96052 <b>Bamberg</b>	Max Carl KG, Dr.-Robert-Pfleger-Str. 10, 0951-309540
96050 <b>Bamberg</b>	Max Carl KG, Gutenbergstr. 10, 0951-916170
96052 <b>Bamberg</b>	Richter + Frenzel GmbH & Co. KG, Kronacher Str. 100, 0951-4090-0
17429 <b>Bansin</b>	Paulsen & Eckhardt GmbH, Ahlbecker Chaussee 10, 038378-33396
22885 <b>Barsbüttel</b>	Hermann Stitz & Co. KG, Altes Feld 14, 040-67070282
30890 <b>Barsinghausen</b>	Hempelmann KG, Röntgenstr. 3 b, 05105-5229876
30890 <b>Barsinghausen</b>	Wiedemann GmbH & Co. KG, Reihekamp 28, 05105-5825990
34225 <b>Baunatal</b>	Hempelmann KG, Konrad-Adenauer Platz 1, 0561-94990-835
02625 <b>Bautzen</b>	Bergmann GmbH, Neusalzaer Str. 58 b, 035934-4721
02625 <b>Bautzen</b>	SHT Dresden KG, Edisonstr. 2, 03591-37640
95445 <b>Bayreuth</b>	Börner & Co., Peter-Henlein-Str. 9, 0921-745420-0

## Vaillant Ersatzteil-Depots

PLZ Ort	Name, Straße, Telefon
95448 Bayreuth	Hassmann KG, Dr.-Hans-Frisch-Str. 5, 0921-88050
95447 Bayreuth	Hassmann KG, Wilhelm-Busch-Str. 1, 0921-507050-77
95448 Bayreuth	Richter + Frenzel GmbH & Co. KG, Weiherstr. 3, 0921-804-0
59269 Beckum	Bach GmbH & Co. KG, Neubeckumer Str. 7 c, 02521-28315
59269 Beckum	Herbert Heldt KG, Ahlener Str.48, 02521-299270
89287 Bellenberg	Franz Scheuerle Ulm KG, Bahnhofstr. 17, 07306-9285 600
56170 Bendorf	Meier KG, Concordiastr. 94, 02622-9026697
64625 Bensheim	Mainmetall, Zeppelinstr. 5-7, 06251-770770
64625 Bensheim	Rath KG, Robert Bosch Str. 25 a, 06251-690420
18528 Bergen	Hermann Stitz & Co. Rostock KG, Tilzower Weg 46, 03838-80220
18528 Bergen	MAKRO Handels-GmbH&Co.KG, Tilzower Weg 47, 03838-82270
18528 Bergen	Paulsen & Eckhardt GmbH, Tilzower Weg 31, 03838-20290
50127 Bergheim	AMG-Haustechnik GmbH & Co. KG, Zum Frenser Feld 1, 02271-754813
50127 Bergheim	Kemmerling KG, Kölner Str. 151, 02271-6785931
50127 Bergheim	Pogenwisch GmbH & Co. KG, Im Rauland 132-143, 02271-799890
51427 Bergisch-Gladbach	Bach & Wesco KG, Ernst-Reuter-Str. 14, 02204-92090
51469 Bergisch-Gladbach	Elmer GmbH & Co. KG, Hermann-Löns-Str. 132, 02202-20040
51427 Bergisch-Gladbach	Korsing, Dr. Kurt GmbH, An der Bahn 9, 02204-482510
51465 Bergisch-Gladbach	Neugart KG, Gustav-Stresemann-Str. 5, 02202-293610
51465 Bergisch-Gladbach	Richter + Frenzel GmbH & Co. KG, Paffrather Str. 132-134, 02202-93681113
12489 Berlin-Adlershof	Lindenblatt & Gottzmann, Rudower Chaussee 44, 030-311696812
10587 Berlin-Charlottenburg	Bär & Ollenroth KG, Salzufer 14 a, 030-39902480
13627 Berlin-Charlottenburg	Bergmann & Franz, Stieffring 4, 030-26082110
10243 Berlin-Friedrichshain	Peter Hellmich KG, Palisadenstr. 49, 030-422650
12621 Berlin-Kaulsdorf	Bär & Ollenroth KG, Alt Kaulsdorf 29, 030-565862711
12621 Berlin-Kaulsdorf	Peter Hellmich KG, Wilhelmsmühlenweg 61, 030-5654150
12459 Berlin-Köpenick	Bär & Ollenroth KG, Tabbertstr. 10, 030-53780580
12559 Berlin-Köpenick	Bergmann & Franz, Allendeweg 1, 030-26082730
12555 Berlin-Köpenick	Roske & Rogge KG, Seelenbinderstr. 129-157, 030-65484900
12557 Berlin-Köpenick	Wiedemann GmbH, Pestalozzistr. 7, 030-616749328

## Vaillant Ersatzteil-Depots

PLZ Ort	Name, Straße, Telefon
10963 <b>Berlin-Kreuzberg</b>	Bär & Ollenroth KG, Obentrautstr. 72, 030-23631686
10965 <b>Berlin-Kreuzberg</b>	Paul Hintze GmbH, Fidicinstr. 29 a, 030-6936051
10365 <b>Berlin-Lichtenberg</b>	Bär & Ollenroth KG, Coppistr. 5, 030-55009346
10365 <b>Berlin-Lichtenberg</b>	Bergmann & Franz, Herzbergstr. 68, 030-26082760
10365 <b>Berlin-Lichtenberg</b>	Lindenblatt & Gottzmann, Herzbergstr. 87-99, 030-32666494
10365 <b>Berlin-Lichtenberg</b>	Roske & Rogge KG, Siegfriedstr. 60, 030-55761300
10365 <b>Berlin-Lichtenberg</b>	SHG, Siegfriedstr. 172-175, 030-551960
10365 <b>Berlin-Lichtenberg</b>	Wiedemann GmbH, Bornitzstr. 103, 030-55670815
12249 <b>Berlin-Lichtenrade</b>	G.U.T. Moldenhauer KG, Kamenzer Damm 80, 030-7688664-12
12249 <b>Berlin-Lichtenrade</b>	Peter Hellmich KG, Kamenzer Damm 85, 030-7689030
12205 <b>Berlin-Lichterfelde</b>	Bär & Ollenroth KG, Curtiusstr. 48, 030-81058230
12203 <b>Berlin-Lichterfelde</b>	Paul Hintze GmbH, Gardeschützenweg 98, 030-83406984
12623 <b>Berlin-Mahlsdorf</b>	Wiedemann GmbH, Landsberger Str. 247, 030-56598660
12277 <b>Berlin-Marienfelde</b>	Bär & Ollenroth KG, Großbeerenstr. 134, 030-761060
12277 <b>Berlin-Marienfelde</b>	Bergmann & Franz, Motzener Str. 40, 030-26082720
12277 <b>Berlin-Marienfelde</b>	Lindenblatt & Gottzmann, Kitzingstr. 26, 030-43206654
12107 <b>Berlin-Marienfelde</b>	Roske & Rogge KG, Mariendorfer Damm 433, 030-76106970
12681 <b>Berlin-Marzahn</b>	Bär & Ollenroth KG, Frank-Zappa-Str. 7, 030-54701893
12681 <b>Berlin-Marzahn</b>	Peter Hellmich KG, Alte Rhinstr., 030-817291920
12357 <b>Berlin-Neukölln</b>	Bär & Ollenroth KG, Kanalstr.103-115, 030-617948311
12059 <b>Berlin-Neukölln</b>	Bergmann & Franz, Sonnenallee 217, 030-68237630
12047 <b>Berlin-Neukölln</b>	Dröbler, Schinkestr. 12-13, 030-69008613
12357 <b>Berlin-Neukölln</b>	Peter Hellmich KG, Seidelbastweg 145, 030-311600840
13156 <b>Berlin-Pankow</b>	Bär & Ollenroth KG, Buchholzer Str. 62-65, 030-4759669511
10409 <b>Berlin-Prenzlauer Berg</b>	Bär & Ollenroth KG, Greifswalder Str. 136-137, 030-4284800
13509 <b>Berlin-Reinickendorf</b>	Bär & Ollenroth KG, Holzhauser Str. 62-68, 030-206438650
13407 <b>Berlin-Reinickendorf</b>	Bär & Ollenroth KG, Kopenhagener Str. 35-75, 030-40910064
13439 <b>Berlin-Reinickendorf</b>	Lindenblatt & Gottzmann, Quickborner Str. 40, 030-407770
13403 <b>Berlin-Reinickendorf</b>	Paul Hintze GmbH, Otisstr. 67, 030-43779888
13509 <b>Berlin-Reinickendorf</b>	Wiedemann GmbH, Miraustr. 27, 030-41707895

## Vaillant Ersatzteil-Depots

PLZ Ort	Name, Straße, Telefon
12103 <b>Berlin-Schöneberg</b>	Bär & Ollenroth KG, Eresburgstr. 24-29, 030-4170550011
10829 <b>Berlin-Schöneberg</b>	Roske & Rogge KG, Werdauer Weg 12, 030-7676510
13599 <b>Berlin-Spandau</b>	Bär & Ollenroth KG, Am Juliierturm 29, 030-35402034
13599 <b>Berlin-Spandau</b>	Bergmann & Franz, Am Juliierturm 15, 030-26082770
13585 <b>Berlin-Spandau</b>	Peter Hellmich KG, Neuendorfer Str. 64-69, 030-3699200
13585 <b>Berlin-Spandau</b>	Roske & Rogge KG, Bismarckstr. 17, 030-355304300
12157 <b>Berlin-Steglitz</b>	Bär & Ollenroth KG, Körnerstr. 48 d, 030-7974279311
12169 <b>Berlin-Steglitz</b>	Bergmann & Franz, Bismarckstr. 16 a, 030-26082210
12099 <b>Berlin-Tempelhof</b>	Bär & Ollenroth KG, Bergholzstr. 3, 030-62881477
12103 <b>Berlin-Tempelhof</b>	Bergmann & Franz, Bessemerstr. 23-29, 030-26082790
12099 <b>Berlin-Tempelhof</b>	Bergmann & Franz, Gottlieb-Dunkel-Str. 20-21, 030-26082242
12099 <b>Berlin-Tempelhof</b>	Nupnau GmbH, Oberlandstr. 10-12, 030-6260020
12109 <b>Berlin-Tempelhof</b>	Wiedemann GmbH, Ullsteinstr. 73, 030-701736913
10785 <b>Berlin-Tiergarten</b>	Bergmann & Franz, Genthiner Str. 26, 030-26082120
10551 <b>Berlin-Tiergarten</b>	Paul Hintze GmbH, Stromstr. 52, 030-39602490
10553 <b>Berlin-Tiergarten</b>	Roske & Rogge KG, Huttenstr. 33, 030-3480070
13353 <b>Berlin-Tiergarten</b>	Wiedemann GmbH, Friedrich-Krause-Ufer 16, 030-3989960
12435 <b>Berlin-Treptow</b>	Bär & Ollenroth KG, Bouchestr. 12, 030-53210494
13347 <b>Berlin-Wedding</b>	Bär & Ollenroth KG, Oudenarder Str. 16, 030-437223711
13359 <b>Berlin-Wedding</b>	Paul Hintze GmbH, Drontheimer Str. 34, 030-20009200
13359 <b>Berlin-Wedding</b>	Peter Hellmich KG, Osloer Str. 112-113, 030-4977810
13086 <b>Berlin-Weissensee</b>	Bergmann & Franz, Streustr. 104-105, 030-26082680
13088 <b>Berlin-Weissensee</b>	Wiedemann GmbH, Piesporter Str. 29-34, 030-924030514
14199 <b>Berlin-Wilmersdorf</b>	Bär & Ollenroth KG, Forckenbeckstr. 9-13, 030-51654873
10713 <b>Berlin-Wilmersdorf</b>	Bergmann & Franz, Wilhelmsäue 31, 030-26082250
16321 <b>Bernau</b>	Bär & Ollenroth KG, Maria-Goeppert-Mayer-Str. 1, 03338-39380
16321 <b>Bernau</b>	Metallgenossenschaft Bernau, Rudolf-Diesel-Str. 1, 03338-70450
06406 <b>Bernburg</b>	Bach GmbH & Co. KG, Zepziger Weg 1 d, 03471-32230
06406 <b>Bernburg</b>	Mainmetall, Zepziger Str. 65, 03471-6428870
07318 <b>Beulwitz</b>	Menningen KG, Am Hang 2, 03671-5733-12



## Vaillant Ersatzteil-Depots

<b>PLZ Ort</b>	<b>Name, Straße, Telefon</b>
88400 <b>Biberach</b>	Franz Scheuerle Ulm KG, Hubertus-Liebrecht-Str. 7, 07351-47495-0
33609 <b>Bielefeld</b>	Cordes & Graefe KG, Herforder Str. 272-278, 0521-97210-0
33647 <b>Bielefeld</b>	Elmer GmbH & Co. KG, Artur-Ladebeck-Str. 114, 0521-91500
33609 <b>Bielefeld</b>	Elmer GmbH & Co. KG, Stadtheider Str. 26, 0521-9237960
33617 <b>Bielefeld</b>	Karl Brand KG, Artur-Ladebeck-Str. 56 a, 0521-1363760
33605 <b>Bielefeld</b>	Karl Brand KG, Detmolder Str. 279, 0521-9273230
33659 <b>Bielefeld</b>	Karl Brand KG, Fabrikstr. 24, 0521-950070
33611 <b>Bielefeld</b>	Karl Brand KG, Schildscher Str. 95, 0521-40076100
33609 <b>Bielefeld</b>	Mosecker GmbH & Co. KG, Eckendorfer Str. 89, 0521-972300
33649 <b>Bielefeld</b>	Mosecker GmbH & Co. KG, Neusser Str. 8, 0521-489542-40
33609 <b>Bielefeld</b>	Oswald Kölling GmbH & Co. KG, Hakenort 65, 0521-34007
33689 <b>Bielefeld</b>	Oswald Kölling GmbH & Co. KG, Piderits Bleiche 13, 05205-970491
33659 <b>Bielefeld</b>	Pietsch GmbH & Co. KG, Fabrikstr. 11, 0521-3995503-0
33613 <b>Bielefeld</b>	Rose, Jöllenbecker Str. 316, 0521-986170
33609 <b>Bielefeld</b>	Wiedemann GmbH & Co. KG, Herforder Str. 221, 0521-982350
74321 <b>Bietigheim-Bissingen</b>	Wilhelm Gienger GmbH & Co. KG, Gustav-Rau-Str. 40, 07142-7739430
55411 <b>Bingen</b>	König Eugen GmbH, Saarlandstr. 250, 06721-49090
55411 <b>Bingen</b>	Richter + Frenzel GmbH & Co. KG, Dromersheimer Chaussee 51, 06721-9660
55459 <b>Bingen-Grolsheim</b>	Löhle KG, Carl-von-Ossietzky-Str. 2, 06721-309030
55457 <b>Bingen-Sponsheim</b>	Löhle KG, Saarlandstr., 06721-18279-12
79589 <b>Binzen</b>	Reisser AG, Am Dreispitz 1, 07621-969810
72406 <b>Bisingen</b>	Bucher KG, Conrad-Röntgen-Str. 2, 07476-9145157
54634 <b>Bitburg</b>	Braun KG, Saarstr. 44 a, 06561-9479613
06749 <b>Bitterfeld</b>	Handelshof Bitterfeld, An den Rohrwerken, 03493-608125
06749 <b>Bitterfeld</b>	SHT Leipzig KG, Hinter dem Bahnhof 2, 03493-305691
86399 <b>Bobingen</b>	Franz Silberhorn KG, Albert-Einstein-Str.14-16, 08234-9593364
71034 <b>Böblingen</b>	Reisser AG, Hanns-Klemm-Str. 21, 07031-6665352
46395 <b>Bocholt</b>	Collin KG, Gewerbehof 2, 02871-1871533
46395 <b>Bocholt</b>	Elmer GmbH & Co. KG, Am Gut Baarking 3, 02871-247780
46395 <b>Bocholt</b>	Heinrich Schmidt GmbH & Co. KG, Ewaldstr. 31, 02871-247026

## Vaillant Ersatzteil-Depots

PLZ Ort	Name, Straße, Telefon
46395 <b>Bochoft</b>	Zander GmbH & Co.KG, Dingener Str. 177, 02871-251041
44894 <b>Bochum</b>	Collin KG, Industriestr. 42, 0234-61065502
44793 <b>Bochum</b>	Collin KG, Bessemerstr. 85, 0234-5162714
44809 <b>Bochum</b>	Collin KG, Dorstener Str. 230, 0234-95082621
44867 <b>Bochum</b>	Collin KG, Fritz-Reuter-Str. 70, 02327-200868
44809 <b>Bochum</b>	Elmer GmbH & Co. KG, Seilfahrt 95, 0234-977180
44799 <b>Bochum</b>	Elmer GmbH & Co. KG, Wohlfahrtstr. 125, 0234-97718191
44793 <b>Bochum</b>	Elspermann Großhandels-GmbH & Co. KG, Bessemerstr.85, 0234-7921612-0
44805 <b>Bochum</b>	Elspermann Großhandels-GmbH & Co. KG, Steiger-Stein-Str. 1, 0234-9556-230
44805 <b>Bochum</b>	G.U.T. Glaser KG, Harpener Feld 8, 0234 95809-0
44791 <b>Bochum</b>	Heinrich Schmidt GmbH & Co. KG, Castroper Str. 202-210, 0234-9580685-0
44809 <b>Bochum</b>	Oeltec GmbH, Seilfahrt 97, 0234-9523230
44795 <b>Bochum</b>	Otto Bechem & Co. KG, Kohlenstr. 55, 0234-459010
44793 <b>Bochum</b>	Reinshagen & Schröder, Carolinenglückstr. 41, 0234-529930
44805 <b>Bochum</b>	Zander GmbH & Co.KG, Harpener Feld 4, 0234-5070134
37691 <b>Boffzen</b>	Bach GmbH & Co. KG, Bahnhofstr. 23, 05271-955164
59199 <b>Bönen</b>	Frieling GmbH, Poststr. 11, 02383-93650-0
59199 <b>Bönen</b>	Herbert Heldt KG, Marmelingshöfener Weg 20, 02383 - 9126996
53119 <b>Bonn</b>	Korsing, Dr. Kurt GmbH, Lielingsweg 82, 0228-96779323
53121 <b>Bonn</b>	Neugart KG, Am Probsthof 17, 0228-9836450
53117 <b>Bonn</b>	Neugart KG, Ernst-Robert-Curtius-Str. 27, 0228-96779575
53175 <b>Bonn</b>	Neugart KG, Sankt-Augustinus-Str. 67, 0228-93193909
53119 <b>Bonn</b>	Panno FGH Haustechnik, Vorgebirgsstr. 86, 0228-4224730
53229 <b>Bonn</b>	Richter + Frenzel GmbH & Co. KG, Alaunbachweg 27, 0228-9483560
53119 <b>Bonn</b>	Richter + Frenzel GmbH & Co. KG, Brühler Str. 26, 0228-7080
53119 <b>Bonn</b>	Schmitz Haustechnik GmbH & Co., Ellerstr. 67-69, 0228-726260
53173 <b>Bonn</b>	Strick, Anton, Friesdorfer Str. 27, 0228-950220
53227 <b>Bonn</b>	Neugart KG, Christian-Kölbach-Str. 1, 0228-4797230
53175 <b>Bonn (Bad Godesberg)</b>	Panno FGH Haustechnik, Drachenburgstr. 8, 0228-313037
46325 <b>Borken</b>	Collin KG, Siemensstr.6, 02861-9245982

## Vaillant Ersatzteil-Depots

<b>PLZ Ort</b>	<b>Name, Straße, Telefon</b>
46325 <b>Borken</b>	Elmer GmbH & Co. KG, Otto-Hahn-Str. 45, 02861-980850
46325 <b>Borken</b>	Pietsch GmbH & Co. KG, Nordring 220, 02861-9316-0
04552 <b>Borna</b>	Eidner GmbH, Gewerbepark Blumroda, 034343-70617
04552 <b>Borna</b>	SHT Leipzig KG, Gndorfer Str.33, 03433-2604361
04552 <b>Borna/OT Zedlitz</b>	Lotter Metall GmbH & Co. KG, Zedtlitzer Dreieck 1, 03433-250237
53332 <b>Bornheim</b>	Panno FGH Haustechnik, Simon-Arzt-Str. 4, 02222-96330
46240 <b>Bottrop</b>	Collin KG, Weusterstr. 29 c, 02041-764630
46240 <b>Bottrop</b>	Elmer GmbH & Co. KG, Industriestr. 44-47, 02041-1790
49565 <b>Bramsche</b>	Cordes & Graefe KG, Moltkestr. 11, 05461-9697990
14772 <b>Brandenburg</b>	Bär & Ollenroth KG, Münstersche Str. 4 a, 03381-72930
14776 <b>Brandenburg</b>	Fendel KG, Geschwister-Scholl-Str. 36, 03881-7936516
14770 <b>Brandenburg</b>	Nowaweser, Friedrich-Franz-Str. 3, 03381-793820
14772 <b>Brandenburg</b>	Wiedemann GmbH, Am Industriegelände 2, 03381-72790
38118 <b>Braunschweig</b>	Eisenvater KG, Neustadtring 4, 0531-580870
38112 <b>Braunschweig</b>	Gornig GmbH & Co.KG, Hansestr. 75, 0531-237730
38126 <b>Braunschweig</b>	Hempelmann KG, Erzberg 25, 0531-28598-0
38122 <b>Braunschweig</b>	Hempelmann KG, Theodor-Heuss-Str. 4, 0531-8863218
38102 <b>Braunschweig</b>	W + S Begau KG, Böcklerstr. 30, 0531-889275-0
38122 <b>Braunschweig</b>	Wiedemann GmbH & Co. KG, Friedrich-Seele-Str. 6, 0531-809280
38122 <b>Braunschweig</b>	Wullbrandt + Seele GmbH & Co. KG, Friedrich-Seele-Str. 20, 0531-2635395
38108 <b>Braunschweig</b>	Wullbrandt + Seele GmbH & Co. KG, Steinriedendamm 15, 0531-3905238
38112 <b>Braunschweig</b>	Bumke, Heesfeld 5, 0531-6099390
28195 <b>Bremen</b>	Cordes & Graefe KG, An der Weide 50 c, 0421-
28197 <b>Bremen</b>	Cordes & Graefe KG, Hermann-Ritter-Str. 108, 0421-2441460
28207 <b>Bremen</b>	Cordes & Graefe KG, Insterburger Str. 18, 0421-4989075
28357 <b>Bremen</b>	Cordes & Graefe KG, Kleiner Ort 9, 0421-1684783
28201 <b>Bremen</b>	Cordes & Graefe KG, Neuenlander Str. 422, 0421-871477
28325 <b>Bremen</b>	Cordes & Graefe KG, Otto-Brenner-Allee 18, 0421-42809980
28219 <b>Bremen</b>	Cordes & Graefe KG, Rosenheimer Str. 11, 0421-3989024
28717 <b>Bremen</b>	Cordes & Graefe KG, Steinacker 3, 0421-693377

## Vaillant Ersatzteil-Depots

<b>PLZ Ort</b>	<b>Name, Straße, Telefon</b>
28217 <b>Bremen</b>	Gebr. Huth KG, Utbremer Str. 70, 0421-380440
28199 <b>Bremen</b>	Koch GmbH, Paul-Feller-Str. 13, 0421-87119-0
28307 <b>Bremen</b>	Rodenburg, Theodor-Barth-Str. 29, 0421-8004090
28207 <b>Bremen</b>	Thiele & Fendel GmbH&Co.KG, Dölvesstr. 8, 0421-4309792
28199 <b>Bremen</b>	Thiele & Fendel GmbH&Co.KG, Duckwitzstr. 86, 0421-6380343
28219 <b>Bremen</b>	Thiele & Fendel GmbH&Co.KG, Hohweg 5, 0421 - 4102704
28777 <b>Bremen-Blumenthal</b>	August Brötje KG, Heidlerchenstr. 3-5, 0421-69009004
27568 <b>Bremerhaven</b>	Cordes & Graefe KG, Rudloffstr. 24, 0471-947380
27570 <b>Bremerhaven</b>	Gebr. Huth KG, Nansenstr. 1, 0471-7970
27572 <b>Bremerhaven</b>	Gebr. Huth KG, Nordstr. 69, 0471-9818415
27576 <b>Bremerhaven</b>	Rodenburg, Potsdamer Str. 33-37, 0471-954540
27432 <b>Bremervörde</b>	Cordes & Graefe Stade KG, Wesermünder Str. 119, 04761-747505
01900 <b>Bretnig</b>	Mainmetall, Gewerbering Nord 3, 035955-810
59929 <b>Brilon</b>	Heldt Sauerland KG, Oststr. 27, 02961-744940
59929 <b>Brilon</b>	Vetter & Engels GmbH & Co. KG, Bleikaule 16, 02961-977012
76646 <b>Bruchsal</b>	Gienger KG, Kammerforststr. 15 a, 07251-3020677
50321 <b>Brühl</b>	Fussel, Engelbert, Kölnstr. 208, 02232-945000
50321 <b>Brühl</b>	Kemmerling KG, Bremer Str. 21, 02232-410946
21244 <b>Buchholz</b>	Cordes & Graefe Stade KG, Müllerstr. 12, 04181-3705550
21244 <b>Buchholz</b>	Wesemeyer GmbH, Maurerstr. 38, 04181-28890
31675 <b>Bückeburg</b>	Hempelmann KG, Trompeterstr. 14, 05722-2854123
31675 <b>Bückeburg</b>	Wiedemann GmbH & Co. KG, Roecker Feld 3, 05722-95720
63654 <b>Büdingen</b>	Seegers KG, Industriestr. 32, 06042-955606
32257 <b>Bünde</b>	Cordes & Graefe KG, Borriesstr. 61, 05223-1830780
32257 <b>Bünde</b>	Koch GmbH, Strotweg 58, 05223-491310
32257 <b>Bünde</b>	Oswald Kölling GmbH & Co. KG, Moltkestr. 59, 05223-522054
32257 <b>Bünde</b>	Rose, Junkersstr. 16-20, 05223-68890
33142 <b>Büren</b>	G.U.T. Sonntag KG, Fürstenberger Str. 32, 02951-985190
39288 <b>Burg</b>	Wiedemann GmbH, Pappelweg 1, 03921-9110
31303 <b>Burgdorf</b>	Hempelmann KG, Leineweberstr.2, 05136-8784951

## Vaillant Ersatzteil-Depots

<b>PLZ Ort</b>	<b>Name, Straße, Telefon</b>
63927 <b>Bürgstadt</b>	Mainmetall, Miltenberger Str. 18-20, 09371-5090
63927 <b>Bürgstadt</b>	Mainmetall, Oberer Steffleinsgraben 2, 09371-5090
09235 <b>Burkhardtsdorf/ OT Meinersdorf</b>	Lotter Metall GmbH & Co. KG, Äußere Gewerbestr. 1, 03721-26080
64572 <b>Büttelborn</b>	Richter + Frenzel GmbH & Co. KG, Hessenring 25, 06152-984-0
64572 <b>Büttelborn</b>	Richter + Frenzel GmbH & Co. KG, Max-Planck-Str.20, 06152-984-0
35510 <b>Butzbach</b>	Peter Spies KG, Schorbachstr. 11, 06033-924459
21614 <b>Buxtehude</b>	Cordes & Graefe Stade KG, Lüneburger Schanze 24, 04161-722726
44575 <b>Castrop-Rauxel</b>	Elspermann Großhandels-GmbH & Co. KG, Gaswerkstr. 69-71, 02305-10020
44577 <b>Castrop-Rauxel</b>	Herbert Heldt KG, Merklinder Str. 12, 02305-580735
29223 <b>Celle</b>	Dobberkau FGH, Hogrevestr. 10, 05141-96901
29227 <b>Celle</b>	Hempelmann KG, Hans-Heinr.-Warnke-Str. 11, 05141-83612
29227 <b>Celle</b>	Wiedemann GmbH & Co. KG, Hannoversche Heerstr. 88 a, 05141-8881925
29227 <b>Celle</b>	Wullbrandt + Seele GmbH & Co. KG, Vogelberg 33 a, 05141-349490
09114 <b>Chemnitz</b>	EDKI Chemnitz Nord KG, Bornaer Str. 194, 0371-459718
09120 <b>Chemnitz</b>	EDKI Chemnitz Süd KG, Kauffahrtstr 19, 0371-5292-10
09130 <b>Chemnitz</b>	Pietsch Haustechnik GmbH, Dresdner Str. 48 a, 0371-27357710
09116 <b>Chemnitz</b>	Richter + Frenzel GmbH & Co. KG, Winkelhofer Str. 13 a, 0371-2780515
09114 <b>Chemnitz</b>	Sanitär Heinze GmbH, Donauwörther Str. 3 a, 0371-450460
49661 <b>Cloppenburg</b>	Arnold Lammering GmbH & Co. KG, Emsteker Str. 67, 04471-1840720
49661 <b>Cloppenburg</b>	Cordes & Graefe KG, Jümmestr. 41-43, 04471-1840977
49661 <b>Cloppenburg</b>	Elmer GmbH & Co. KG, Max-Planck-Str. 7, 04471-91310
49661 <b>Cloppenburg</b>	Frieling GmbH, Löninger Str. 61, 04471-4231
96450 <b>Coburg</b>	Max Carl KG, Wassergasse 32, 09561-815-0
96450 <b>Coburg</b>	Richter + Frenzel GmbH & Co. KG, Bamberger Str. 15, 09561-23422251
56812 <b>Cochem</b>	Meier KG, Endertstr. 80, 02671-603969
48653 <b>Coesfeld</b>	Cordes & Graefe KG, Lübbesmeyerweg 5, 02541-8004868
48653 <b>Coesfeld</b>	Pietsch GmbH & Co. KG, Boschstr. 1, 02541-7378500
35091 <b>Cölbe</b>	Brötje Handel Hessen KG, Lahnstr. 16, 06421-9839325
01640 <b>Coswig</b>	Dorow & Sohn KG, Dresdner Str. 136, 03523-533405

## Vaillant Ersatzteil-Depots

<b>PLZ Ort</b>	<b>Name, Straße, Telefon</b>
03042 <b>Cottbus</b>	Bär & Ollenroth KG, Stadtring 2 b, 0355-7530260
03046 <b>Cottbus</b>	Fendel Gebäudetechnik KG, Karl-Liebnecht-Str. 102, 0355-4937611
03042 <b>Cottbus</b>	Lindenblatt & Gottzmann, Stadtring 6, 0355-72990743
03042 <b>Cottbus</b>	Nerlich & Lesser, Am Gleiß 17, 0355-7299101
74564 <b>Crailsheim</b>	Gienger & Renz KG, Wilhelm-Maybach-Str. 5, 07951-296796
27472 <b>Cuxhaven</b>	Cordes & Graefe KG, Neufelder Str. 20, 04721-393606
27472 <b>Cuxhaven</b>	Gebr. Huth KG, Papenstr. 150, 04721-60050
85221 <b>Dachau</b>	Richter + Frenzel GmbH & Co. KG, Felix-Wankel-Str. 3, 08131-3719190
85221 <b>Dachau</b>	Wilhelm Gienger München KG, Gaußstr. 4, 08131-907858
64291 <b>Darmstadt</b>	J. N. Koebig GmbH, Röntgenstr. 28, 06151-93598-0
64293 <b>Darmstadt</b>	Reisser AG, Bunsenstr. 4, 06151-80930
64293 <b>Darmstadt</b>	Richter + Frenzel GmbH & Co. KG, Pfnorstr. 11, 06151-87670
64394 <b>Darmstadt</b>	Wesco Rhein-Main KG, Pallaswiesenstr. 122, 06152-86082-70
45711 <b>Datteln</b>	Collin KG, Wiesenstr. 6, 02363-3577-143
45711 <b>Datteln</b>	Pietsch GmbH & Co. KG, Emscher-Lippe-Str. 2-4, 02363-73380
73779 <b>Deizisau</b>	Reisser AG, Esslinger Str. 11, 07153-616036
33129 <b>Delbrück</b>	G.U.T. Sonntag KG, Bokerstr. 29 a, 05250-9369590
33129 <b>Delbrück</b>	Vetter & Engels GmbH & Co. KG, Bösendamm 10, 05250-708894-0
04509 <b>Delitzsch</b>	SHT Leipzig KG, Richardt-Wagner-Str. 18 d, 034202-300432
27755 <b>Delmenhorst</b>	Cordes & Graefe KG, Adelheider Str. 46, 04221-802023
27753 <b>Delmenhorst</b>	Cordes & Graefe KG, Oldenburger Str. 146, 04221-8500283
27749 <b>Delmenhorst</b>	Thiele & Fendel GmbH&Co.KG, Bremer Str. 51 a, 04221-998770
17109 <b>Demmin</b>	MAKRO Handels-GmbH&Co.KG, Brinkstr. 2, 03998-3619023
17109 <b>Demmin</b>	Paulsen & Eckhardt GmbH, Peenstr. 5, 03998-2826072
56307 <b>Dernbach</b>	Meier KG, Hochstr. 5, 02689-9590380
06842 <b>Dessau</b>	Fendel KG, Am Eichengarten 14, 0340-2195155
06847 <b>Dessau</b>	Haustechnikhandel Halle-Dessau KG, Triftweg 34, 0340-2201909
06847 <b>Dessau</b>	Mainmetall, Kochstedter Kreisstr. 61, 0340-55060
32758 <b>Detmold</b>	Elmer GmbH & Co. KG, Am Windbusch 3, 05231-30743-0
32758 <b>Detmold</b>	Karl Brand KG, Wittekindstr. 26, 05231-6040

## Vaillant Ersatzteil-Depots

<b>PLZ Ort</b>	<b>Name, Straße, Telefon</b>
32756 <b>Detmold</b>	Mosecker GmbH & Co. KG, Industriestr. 2, 05231-3019810
32756 <b>Detmold</b>	Oswald Kölling GmbH & Co. KG, Arminstr. 28, 05231-4581267
32756 <b>Detmold</b>	Wegener GmbH & Co. KG, Spröttauer Str. 41, 05231-91660
49356 <b>Diepholz</b>	Koch GmbH, Von-Braun-Str.4, 05441-9923843
63128 <b>Dietzenbach</b>	Richter + Frenzel GmbH & Co. KG, Robert-Bosch-Str. 7-9, 06074-3020
65582 <b>Diez</b>	Meier KG, Industriestr. 32, 06432-507251
35685 <b>Dillenburg</b>	Eisen-Fischer GmbH & Co. KG, Im Faulchen 2, 02771-83880
89407 <b>Dillingen</b>	Franz Silberhorn KG, Hans-Geiger-Str. 2, 09071-703350
66763 <b>Dillingen</b>	Holzhauser KG, Erbringer Str. 2, 06831-7610450
46539 <b>Dinslaken</b>	Collin KG, Otto-Lilienthal-Str. 19-21, 02064-470473
46537 <b>Dinslaken</b>	Mülheimer Handel Haustechnik, Gerhard-Malina-Str. 106, 02064-12611
01744 <b>Dippoldiswalde</b>	SHT Dresden KG, An der Kleinbahn 1a, 03504-642717
71254 <b>Ditzingen</b>	Wilhelm Gienger GmbH & Co. KG, Zeiss-Str. 1, 07156-1755755
04720 <b>Döbeln</b>	Dorow & Sohn KG, Dresdner Str. 30, 03431-623184
04720 <b>Döbeln</b>	Pietsch Haustechnik GmbH, Ritterstr. 46, 03431-602011
04720 <b>Döbeln</b>	SHT Leipzig KG, Riesaer Str. 1, 03431-6027910
78166 <b>Donauschingen</b>	Bucher KG, Dürrheimer Str. 37, 0771- 92945770
86609 <b>Donauwörth</b>	Franz Silberhorn KG, Alte Augsburgs-Str. 1a, 0906-705770
84405 <b>Dorfen</b>	Wilhelm Gienger München KG, Gewerbering 11, 08081-953841
41542 <b>Dormagen</b>	Elmer GmbH & Co. KG, Otto-Scholt-Str. 1, 02133-775200
41540 <b>Dormagen</b>	Gottschall & Sohn KG, Hamburger Str. 2a, 02133-47970
41540 <b>Dormagen</b>	Heinrich Schmidt GmbH & Co. KG, Hamburger Str. 11, 02133-244695
46284 <b>Dorsten</b>	Collin KG, Marien Str. 6, 02362-602029
46282 <b>Dorsten</b>	Elspermann Großhandels-GmbH & Co. KG, An der Glashütte 3, 02362-9202-0
44135 <b>Dortmund</b>	Elmer GmbH & Co. KG, Heiliger Weg 58 c, 0231-9411230
44319 <b>Dortmund</b>	Elspermann Großhandels-GmbH & Co. KG, Gernotstr. 17, 0231-534110
44309 <b>Dortmund</b>	Faustmann & Rodenkirchen, Heßlingsweg 11, 0231-95808421
44145 <b>Dortmund</b>	Faustmann & Rodenkirchen, Nordstr. 23-25, 0231-84040
44149 <b>Dortmund</b>	Herbert Heldt KG, Brennaborstr. 5, 0231-96988783
44145 <b>Dortmund</b>	Herbert Heldt KG, Eisenhüttenweg 6, 0231-9835-246

## Vaillant Ersatzteil-Depots

PLZ Ort	Name, Straße, Telefon
44265 <b>Dortmund</b>	Herbert Heldt KG, Glückaufsegenstr. 82, 0231-1896114
44269 <b>Dortmund</b>	Herbert Heldt KG, Kohlensiepenstr. 35, 0231-94111417
44309 <b>Dortmund</b>	Herbert Heldt KG, Oberste-Wilms-Str. 20, 0231-1769259
44139 <b>Dortmund</b>	Herbert Heldt KG, Schillingstr. 16, 0231-912055-51
44143 <b>Dortmund</b>	Mosecker GmbH & Co. KG, Eisenacher Str. 13, 0231-54970
44145 <b>Dortmund</b>	Pietsch GmbH & Co. KG, Bornstr. 230, 0231-5678470
44135 <b>Dortmund</b>	Reinshagen & Schröder, Schwanenstr. 32 - 34, 0231-229004-10
44149 <b>Dortmund</b>	Richter + Frenzel GmbH & Co. KG, Brennaborstr. 12, 0231 969820-600
44143 <b>Dortmund</b>	Richter + Frenzel GmbH & Co. KG, Zinkhüttenweg 1, 0231-55758140
44227 <b>Dortmund</b>	Wohlfahrt & Wesco KG, Am Spörkel 36-42, 0231-72594535
44287 <b>Dortmund</b>	Wohlfahrt & Wesco KG, Edelstahlweg 7, 0231-94531-025
44309 <b>Dortmund</b>	Zander GmbH & Co.KG, Flughafenstr. 237, 0231-993398-70
44379 <b>Dortmund</b>	Zander GmbH & Co.KG, Martener Hellweg 39, 0231-6186-0
63303 <b>Dreieich</b>	Assion KG, Voltastr. 3, 06103-2026421
01129 <b>Dresden</b>	Fendel Gebäudetechnik KG, Industriestr. 19, 0351-8533223
01067 <b>Dresden</b>	Mainmetall, Bremer Str. 49, 0351-485230
01277 <b>Dresden</b>	Pietsch Haustechnik GmbH, Enderstr. 94, 0351-7967582
01139 <b>Dresden</b>	Pietsch Haustechnik GmbH, Kötzschenbroder Str. 139, 0351-831170
01237 <b>Dresden</b>	Richter + Frenzel GmbH & Co. KG, Georg-Mehrtens-Str. 4, 0351-272940
01139 <b>Dresden</b>	Richter + Frenzel GmbH & Co. KG, Spitzhausstr. 74, 0351-2722090
01156 <b>Dresden</b>	Sanitär Heinze GmbH, Altnossener Str. 2, 0351-419090
01328 <b>Dresden</b>	SHT Dresden KG, Bahnhofstr.3, 0351-21760249
01067 <b>Dresden</b>	SHT Dresden KG, Berliner Str. 18, 0351-8679353
01099 <b>Dresden</b>	SHT Dresden KG, Charlotte-Bühler-Str. 1, 0351-2167467
01219 <b>Dresden</b>	SHT Dresden KG, Reickerstr. 38 a, 0351-2047065
01187 <b>Dresden</b>	SHT Dresden KG, Tharandter Str. 200, 0351-6418441
37115 <b>Duderstadt</b>	Bach GmbH & Co. KG, Hindenburgring 9-11, 05527-997280
37115 <b>Duderstadt</b>	Hempelman KG, Brandenburger Str. 1, 05527-914790
47269 <b>Duisburg</b>	Collin KG, Albert-Hahn-Str. 3, 0203-28900255
47059 <b>Duisburg</b>	Collin KG, Collinweg 1 / Am Schlütershof, 0203-28900250



## Vaillant Ersatzteil-Depots

<b>PLZ Ort</b>	<b>Name, Straße, Telefon</b>
47059 <b>Duisburg</b>	Collin KG, Collinweg 1 / Am Schlütershof, 0203-28900250
47057 <b>Duisburg</b>	Collin KG, Koloniestr. 74, 0203-375922
47167 <b>Duisburg</b>	Collin KG, Konrad-Adenauer-Ring 7, 0203-4827917
47228 <b>Duisburg</b>	Collin KG, Mausegatt 18-20, 02065-676996
47179 <b>Duisburg</b>	Collin KG, Schulstr. 81, 0203-47992556
47249 <b>Duisburg</b>	Gottschall & Sohn KG, Düsseldorfer Landstr. 59, 0203-73872311
47059 <b>Duisburg</b>	Heinrich Schmidt GmbH & Co. KG, Ruhrorter Str. 10, 0203-3939142
47138 <b>Duisburg</b>	Mülheimer Handel Haustechnik, Emmericher Str. 112, 0203-98531010
47249 <b>Duisburg</b>	Mülheimer Handel Haustechnik, Heiligenbaum Str. 40, 0203-4880193-0
47167 <b>Duisburg</b>	Pietsch GmbH & Co. KG, Theodor-Heuss-Str. 59, 0203-995350
47053 <b>Duisburg</b>	Richter + Frenzel GmbH & Co. KG, Paul-Esch-Str. 55, 0203-600020
47053 <b>Duisburg</b>	Zander GmbH & Co.KG, Paul-Esch-Str. 113, 0203-996280
48249 <b>Dülmen</b>	Cordes & Graefe KG, Münsterstr. 145, 02594-7830815
48249 <b>Dülmen</b>	Elting GmbH, Wierlings Esch 1, 02594-790920
48249 <b>Dülmen</b>	Pietsch GmbH & Co. KG, An der Lehmkuhle 51, 02594-782170
52353 <b>Düren</b>	AMG-Haustechnik GmbH & Co. KG, Otto-Brenner-Str. 3, 02421-2231957
52349 <b>Düren</b>	AMG-Haustechnik GmbH & Co. KG, Rurstr. 90, 02421-45683
52349 <b>Düren</b>	Bach, M. GmbH, Aachener Str. 25-29, 02421-95430
52355 <b>Düren</b>	Elmer GmbH & Co. KG, Monschauer Str. 62, 02421-2064970190
52349 <b>Düren</b>	Pogenwisch GmbH & Co. KG, Nidegger Str. 213, 02421-958900
52349 <b>Düren</b>	Richter + Frenzel GmbH & Co. KG, Nidegger Str. 152, 02421-5940
40470 <b>Düsseldorf</b>	Collin KG, Liststr. 42, 0211-6187345
40599 <b>Düsseldorf</b>	Collin KG, Paul-Thomas-Str. 48, 0211-7406247
40591 <b>Düsseldorf</b>	Gottschall & Sohn KG, Kamp Str. 8, 0211-74968890
40231 <b>Düsseldorf</b>	Gottschall & Sohn KG, Lierenfelder Str. 35, 0211-73550
40549 <b>Düsseldorf</b>	Gottschall & Sohn KG, Schießstr. 54, 0211-5375470
40223 <b>Düsseldorf</b>	Gottschall & Sohn KG, Sternwartstr. 66, 0211-230948-11
40549 <b>Düsseldorf</b>	Gritsch,Grimm&Marggraf GmbH, Kopperstr. 27, 0211-5698990
40549 <b>Düsseldorf</b>	Handelspart Armaturen GmbH, Am Ökotoj 82, 0211-569830
40237 <b>Düsseldorf</b>	Handelspart Armaturen GmbH, Rethelstr. 33, 0211-9447830

## Vaillant Ersatzteil-Depots

PLZ Ort	Name, Straße, Telefon
40211 <b>Düsseldorf</b>	Heinrich Schmidt GmbH & Co. KG, Düsseldorfthaler Str. 9, 0211-6589021
40223 <b>Düsseldorf</b>	Heinrich Schmidt GmbH & Co. KG, Ringelsweide 28, 0211-6589032
40472 <b>Düsseldorf</b>	Kohlmann + Boddem, Driburger Str. 13, 0211-1793250
40231 <b>Düsseldorf</b>	Mülheimer Handel Haustechnik, Posener Str. 156, 0211-5065940
40233 <b>Düsseldorf</b>	Otto Bechem & Co. KG, Ackerstr. 11, 0211-3883673
40231 <b>Düsseldorf</b>	Richter + Frenzel GmbH & Co. KG, Königsberger Str. 100, 0211-738500
40231 <b>Düsseldorf</b>	Sievert, Erkrather Str. 341, 0211-9937184
40219 <b>Düsseldorf</b>	Zimmer und Kellermann, Benzenbergstr. 38, 0211-90130
40599 <b>Düsseldorf</b>	Zimmer und Kellermann, Kappeler Str. 145, 0211-1799650
40233 <b>Düsseldorf</b>	Zimmer und Kellermann, Ronsdorfer Str. 135, 0211-9013180
40470 <b>Düsseldorf</b>	Zimmer und Kellermann, Vogelsanger Weg 38, 0211-220678190
16227 <b>Eberswalde</b>	Bär & Ollenroth KG, Angermünder Str. 16, 03334-352925
16227 <b>Eberswalde</b>	Bergmann & Franz, Coppistr. 1-3, 03334-385712
16225 <b>Eberswalde</b>	Lindenblatt & Gottzmann, Ackerstr. 7, 03334-526341
24340 <b>Eckernförde</b>	Paulsen Andreas, Noorstr. 5-7, 04351-8834289
24340 <b>Eckernförde</b>	Vollbrecht & Pohl, Sauerstr. 12, 04351-7674909
84307 <b>Eggenfelden</b>	Richter + Frenzel GmbH & Co. KG, Schellenbruckstr. 17, 08721-126880
89584 <b>Ehingen (Donau)</b>	Franz Scheuerle Ulm KG, Krokusweg 5, 07391-50047-0
39596 <b>Eichstedt</b>	HS-C.Hempelmann Schönebeck KG, Stendaler Chaussee 1, 03937-2510
04838 <b>Eilenburg</b>	Eidner GmbH, Weinbergstr. 9, 03423-706334
37574 <b>Einbeck</b>	Bach GmbH & Co. KG, Insterburger Str. 2, 05561-3131890
99817 <b>Eisenach</b>	Bauner KG, Herrenmühlenstr. 30, 03691-79840
99817 <b>Eisenach</b>	Blank & Seegers KG, Ringstr. 28, 03691-88360
99817 <b>Eisenach</b>	Richter + Frenzel GmbH & Co. KG, Mühlhäuser Str. 27, 03691-88040010
67304 <b>Eisenberg</b>	J. N. Koebig GmbH, Rudolf-Diesel-Str. 1-3, 06351-145207
15890 <b>Eisenhüttenstadt</b>	Bär & Ollenroth KG, Fahrstr. 18 b, 03364-773832
06295 <b>Eisleben</b>	Bach GmbH & Co. KG, Alleebreite 7-8, 03475-7760
06295 <b>Eisleben</b>	Haustechnikhandel Halle-Dessau KG, Alleebreite 1, 03475-725817
73054 <b>Eislingen</b>	Herrlinger KG, Daimlerstr. 20, 07161-960260
53783 <b>Eitorf</b>	Panno FGH Haustechnik, Forster Str. 25, 02243-917070

## Vaillant Ersatzteil-Depots

<b>PLZ Ort</b>	<b>Name, Straße, Telefon</b>
25337 <b>Elmshorn</b>	Niebuhr, Hamburger Str. 112, 04121-47720
63820 <b>Elsenfeld</b>	Richter + Frenzel GmbH & Co. KG, Am Stachus 5, 06022-71080910
02979 <b>Elsterheide</b>	Nerlich & Lesser, Sandweg 1, 03571-48480
65343 <b>Eltville</b>	Rath KG, Rohrbergstr. 3, 06123-6019-760
26723 <b>Emden</b>	Arnold Lammering GmbH & Co. KG, Dortmunder Str. 16-18, 04921-99300
26723 <b>Emden</b>	Cordes & Graefe KG, Stedinger Str. 19, 04921-8220
26721 <b>Emden</b>	Detering GmbH, Wilhelm-Raabe-Str. 16-18, 04921-894136
56281 <b>Emmelshausen</b>	Löhle KG, Poststr. 1, 06747-950131
79312 <b>Emmendingen</b>	Birk GmbH Boxenstop, Elzstr. 29, 07641-468810
46446 <b>Emmerich</b>	Collin KG, Werner-Heisenberg-Str. 4, 02822-989292
46446 <b>Emmerich</b>	Heinrich Schmidt GmbH & Co. KG, Albert-Einstein-Str. 4, 02822-9769712
82275 <b>Emmering</b>	Richter & Röhrig GmbH, Moosfeldstr. 4, 08141-63349
82275 <b>Emmering</b>	Richter + Frenzel GmbH & Co. KG, Untere Au, 08141-889727-0
48282 <b>Emsdetten</b>	Arnold Lammering GmbH & Co. KG, Jahnstr. 20, 02572-9510185
48282 <b>Emsdetten</b>	Elmer GmbH & Co. KG, Moorbrückenstr. 39, 02572-93560
58256 <b>Ennepetal</b>	Wohlfahrt & Wesco KG, Milsper Str. 17, 02333 6039 - 715
66806 <b>Ensdorf</b>	Holzhauser KG, Provinzialstr. 252, 06831-506707
50374 <b>Erfstadt</b>	Kemmerling KG, Siemensstr. 35, 02235-688063
50374 <b>Erfstadt</b>	Richter + Frenzel GmbH & Co. KG, Behrensstr. 5 a, 02235-413104
99086 <b>Erfurt</b>	Blank & Seegers KG, Salinenstr. 111, 0361-2627295
99098 <b>Erfurt</b>	Eisen-Fischer GmbH & Co. KG, In der Hochstedter Ecke 4, 0361-49230
99086 <b>Erfurt</b>	Martina Behnisch, Vollbrachtstr. 17, 0361-7450299
99085 <b>Erfurt</b>	Möller KG, Am Pulverschuppen 1-3, 0361-6570600
99089 <b>Erfurt</b>	Richter + Frenzel GmbH & Co. KG, Mittelhäuser Str. 80, 0361-65383410
99085 <b>Erfurt</b>	Walter Linss Nach. GmbH, Schlachthofstr. 81-83, 0361-6638066
84030 <b>Ergolding</b>	Wilhelm Gienger München KG, Gartenstr. 1, 0871-966627
41812 <b>Erkelenz</b>	Collin KG, Neumühle 7 a, 02431-8051166
41812 <b>Erkelenz</b>	Heinrich Schmidt GmbH & Co. KG, Gewerbestr. Süd 69, 02431-8051170
41812 <b>Erkelenz</b>	Menge GmbH & Co. KG, Straßburger Allee 14, 02431-94527-0
91056 <b>Erlangen</b>	Gienger & Funk KG, Am Hafen 2, 09131-719150

## Vaillant Ersatzteil-Depots

<b>PLZ Ort</b>	<b>Name, Straße, Telefon</b>
91056 <b>Erlangen</b>	Richter + Frenzel GmbH & Co. KG, Frauenaauracher Str. 75, 09131-902900
65760 <b>Eschborn</b>	Mainmetall, Ludwig-Erhard-Str. 1 a, 06196-777555
65760 <b>Eschborn</b>	Richter + Frenzel GmbH & Co. KG, Elly-Beinhorn-Str. 4, 06196-9983718
37269 <b>Eschwege</b>	Bach GmbH & Co. KG, Thüringer Str. 25, 05651-227100
37269 <b>Eschwege</b>	Richter + Frenzel GmbH & Co. KG, Thüringer Str. 26, 05651-335587-0
52249 <b>Eschweiler</b>	AMG-Haustechnik GmbH & Co. KG, An der Wasserwiese 6, 02403-502220
52249 <b>Eschweiler</b>	Bach, M. GmbH, Bergrather Str. 91-95, 02403-79090
52249 <b>Eschweiler</b>	Eisen - Jansen GmbH & Co. KG, Dechant-Deckers-Str. 19, 02403-702910
52249 <b>Eschweiler</b>	Richter + Frenzel GmbH & Co. KG, Stolberger Str. 105, 02403-55522105
45355 <b>Essen</b>	Collin KG, Bocholder Str. 185, 0201-17848153
45127 <b>Essen</b>	Collin KG, Helmut-Käutner-Str. 1, 0201-8273960
45329 <b>Essen</b>	Collin KG, Lohwiese 9, 0201-36442886
45136 <b>Essen</b>	Collin KG, Rellinghauser Str. 334 c, 0201-1789018
45139 <b>Essen</b>	Collin KG, Am Schacht Hubert 21, 0201-20180381
45326 <b>Essen</b>	Elmer GmbH & Co. KG, Weigelwerkstr. 13, 0201-833410
45143 <b>Essen</b>	Mosecker GmbH & Co. KG, Haedenkampstr. 71-73, 0201-72657220
45136 <b>Essen</b>	Mülheimer Handel Haustechnik, Max-Keith-Str. 33, 0201-4375290
45130 <b>Essen</b>	Otto Bechem & Co. KG, Dorotheenstr. 26, 0201-8326295
45141 <b>Essen</b>	Otto Bechem & Co. KG, Karolingerstr. 51, 0201-83260
45277 <b>Essen</b>	Otto Bechem & Co. KG, Langenberger Str. 436, 0201-582074
45143 <b>Essen</b>	Pederzani Sanitär GmbH, In der Hagenbeck 37, 0201-862180
45143 <b>Essen</b>	Pietsch GmbH & Co. KG, Westendstr. 14 d, 0201-865770
45145 <b>Essen</b>	Richter + Frenzel GmbH & Co. KG, Am Funkturm 2, 0201-834420
45141 <b>Essen</b>	Zander GmbH & Co. KG, Nünning Str. 1, 0201-1704-0
45131 <b>Essen</b>	Zander GmbH & Co. KG, Walpurgisstr. 1 a, 0201-720490
45139 <b>Essen</b>	Hans Peter Mlinarzik GmbH, Glashüttenstr. 30-34, 0201-8207720
73457 <b>Essingen</b>	Herrlinger KG, Margarete-Steiff-Str. 16, 07365-92390-17
73730 <b>Esslingen-Zell</b>	Wilhelm Gienger GmbH & Co. KG, Alleinstr. 29, 07111-9305947
77955 <b>Ettenheim</b>	Bucher KG, Rudolf Hell Str. 4, 07822-4489-341
76275 <b>Ettlingen</b>	Gienger KG, Hertzstr. 39, 07243-72535-250

## Vaillant Ersatzteil-Depots

<b>PLZ Ort</b>	<b>Name, Straße, Telefon</b>
53879 <b>Euskirchen</b>	AMG-Haustechnik GmbH & Co. KG, Josef-Ruhr-Str. 30, 02251-6507380
53879 <b>Euskirchen</b>	AMG-Haustechnik GmbH & Co. KG, Römerstr. 4, 02251-961096
53881 <b>Euskirchen</b>	Panno FGH Haustechnik, Rudolf-Diesel-Str. 1, 02251-125980
53881 <b>Euskirchen</b>	Schmitz Haustechnik GmbH & Co., Felix-Wankel-Str. 18, 02251-1461290
14612 <b>Falkensee</b>	Bär & Ollenroth KG, Straße der Einheit 110, 033221-2865211
14612 <b>Falkensee</b>	ELGORA, Falkenhagener Str. 85, 03322-421597
14612 <b>Falkensee</b>	Paul Hintze GmbH, Spandauer Str. 112, 03322-424842
83620 <b>Feldkirchen- Westerhan</b>	Gienger München KG, Ludwig-Erhardt-Str. 1, 0806-32003862
70736 <b>Fellbach</b>	Reisser AG, Salierstr. 51-53, 0711-51060
70794 <b>Filderstadt- Bernhausen</b>	G.U.T. Zepf KG., Echterdinger Str. 57, 0711-48969398
57413 <b>Finnentrop</b>	Tigges & Zepke GmbH & Co. KG, Baumschulweg 7, 02395-9180190
03238 <b>Finsterwalde-Massen</b>	Bär & Ollenroth KG, Otto-Hahn-Str. 1, 03531-79800
L-3895 <b>Foetz (Luxemburg)</b>	Leysser GmbH, 6, rue de commerce, 00352-55151524
91301 <b>Forchheim</b>	Max Carl KG, Daimlerstr. 28, 09191-1636-849
91301 <b>Forchheim</b>	Richter + Frenzel GmbH & Co. KG, Daimlerstr. 22, 09191-9778060
03149 <b>Forst</b>	HG Metall Forst, Weststr. 8, 03562-98150
67227 <b>Frankenthal</b>	Deinzer & Weyland, Adam-Opel-Str. 20, 06233-374386
67227 <b>Frankenthal</b>	Wilhelm Gienger Mannheim KG, Carl-Benz-Str. 14, 06233-375033
60327 <b>Frankfurt</b>	Carl Kraus Niederl. der Wiedemann Burg GmbH, Gutleustr. 322, 069-271388830
60433 <b>Frankfurt</b>	Erhart KG, August Schanzstr. 29, 069-95415918
60389 <b>Frankfurt</b>	Erhart KG, Friedberger Landstr. 235, 069-13023937
60314 <b>Frankfurt</b>	Erhart KG, Hanauer Landstr. 208-216, 069-43088713
60439 <b>Frankfurt</b>	Erhart KG, Heddenheimer Landstr. 145, 069-95820617
60329 <b>Frankfurt</b>	Erhart KG, Mainzer Landstr. 170, 069-758458-26
60388 <b>Frankfurt</b>	Erhart KG, Röntgenstr. 12-18, 06109-377669
60528 <b>Frankfurt</b>	Erhart KG, Saonstr. 10, 069-96121481
65936 <b>Frankfurt</b>	Erhart KG, Wilhelm-Fay-Str. 3, 069-34058518
60389 <b>Frankfurt</b>	J. N. Koebig GmbH, Friedberger Landstr. 308, 069-9596455
60388 <b>Frankfurt</b>	KFK Kayser, Victor-Slotosch-Str. 22, 06109-73320
60437 <b>Frankfurt</b>	König Eugen GmbH, Heinrich-Lanz-Allee 10, 069-920016-60

## Vaillant Ersatzteil-Depots

PLZ Ort	Name, Straße, Telefon
60433 <b>Frankfurt</b>	Mainmetall, August Schanzstr. 22, 069-95454710
60318 <b>Frankfurt</b>	Richter + Frenzel GmbH & Co. KG, Rappstr. 7-9, 069-550801
65929 <b>Frankfurt</b>	Richter + Frenzel GmbH & Co. KG, Silostr. 39 b, 069-300061
60388 <b>Frankfurt</b>	Walter Linss Nach. GmbH, Friesstr. 7-9, 069-426967535
60599 <b>Frankfurt</b>	Wesco Rhein-Main KG, Länderweg 23, 069-60504250
15234 <b>Frankfurt/Oder</b>	Bär & Ollenroth KG, Markendorfer Str.16, 0335-4007380
15234 <b>Frankfurt/Oder</b>	Deinzer & Weyland, Schubertstr. 49, 0335-413540
15234 <b>Frankfurt/Oder</b>	Lindenblatt & Gottzmann, Goethestr. 11 a, 0335-4016615
50226 <b>Frechen</b>	Elmer GmbH & Co. KG, Johannisstr. 37, 02234-98891211
50226 <b>Frechen</b>	Kemmerling KG, Hubert-Protz-Str. 3, 02234-2017135
50226 <b>Frechen</b>	Pogenwisch GmbH & Co. KG, Kölner Str. 182, 02234-2022049
09599 <b>Freiberg</b>	Pietsch Haustechnik GmbH, Karl-Kegel-Str. 20 a, 03731-1619641
09599 <b>Freiberg</b>	SHT Dresden KG, Hilliger Str. 1, 03731-691844
79108 <b>Freiburg</b>	Bucher KG, Tullastr. 53, 0761-55940250
79108 <b>Freiburg</b>	Glatt GmbH & Co. KG, Robert-Bunsen-Str. 4, 0761-50300
79111 <b>Freiburg</b>	Reisser AG, Jechtinger Str. 7, 0761-4546235
85356 <b>Freising</b>	Richter + Frenzel GmbH & Co. KG, Clemensänger-Ring 24, 08161-984930
85356 <b>Freising</b>	Sanitär Heinze GmbH, Clemensänger-Ring 6, 08161-9849116
85356 <b>Freising</b>	Wilhelm Gienger München KG, Rudolf-Diesel-Str. 1, 08161-885521
86316 <b>Friedberg</b>	Franz Silberhorn KG, Sebastian-Mayr-Str. 1, 0821-5585111
61169 <b>Friedberg</b>	Seegers KG, Pfingstweide 43, 06031-6849630
61381 <b>Friedrichsdorf</b>	Wesco Rhein-Main KG, Max-Planck-Str. 9, 06172-28729-25
88046 <b>Friedrichshafen</b>	Schuster GmbH & Co. KG, Lindauer Str. 110, 07541-307859
26169 <b>Friesoythe</b>	Cordes & Graefe KG, Elbestr. 5-7, 04491-9345945
34560 <b>Fritzlar</b>	Bach GmbH & Co. KG, Haddamarweg 9, 05622-910501
34560 <b>Fritzlar</b>	CL. Bergmann GmbH & Co. KG, Alte Weildunger Str. 22, 05622-79803-0
36039 <b>Fulda</b>	Brötje Handel Hessen KG, Daimler-Benz-Str. 19, 0661-92833-15
36043 <b>Fulda</b>	Brötje Handel Hessen KG, Frankfurter Str. 131, 0661-94250257
15517 <b>Fürstenwalde</b>	Bär & Ollenroth KG, Am Heizwerk 10, 03361-36280
15517 <b>Fürstenwalde</b>	Lindenblatt & Gottzmann, An der Bahn 13, 03361-739602

## Vaillant Ersatzteil-Depots

<b>PLZ Ort</b>	<b>Name, Straße, Telefon</b>
90763 <b>Fürth</b>	Gienger & Funk KG, Frommüller Str. 71, 0911-9772390
30827 <b>Garbsen</b>	Hempelmann KG, Bauboulevard 1, 05131-4479995
30827 <b>Garbsen</b>	Wiedemann GmbH & Co. KG, Hertzstr. 10, 05131-4612656
39638 <b>Gardelegen</b>	HS-C.Hempelmann Schönebeck KG, Holzweg 2, 03907-779920
82467 <b>Garmisch Partenkirchen</b>	Gienger München KG, Hauptstr. 36, 08821-7301382
71116 <b>Gärtringen</b>	Wilhelm Gienger GmbH & Co. KG, Erich-Kiefer-Str. 7, 07034-253697
21502 <b>Geesthacht</b>	Hermann Stitz & Co. KG, Gerstenblöcken 25, 04152-8885868
21502 <b>Geesthacht</b>	Rudolf Sievers, Wärdenerstr. 8, 04152-139620
52511 <b>Geilenkirchen</b>	AMG-Haustechnik GmbH & Co. KG, Gutenbergstr. 26, 02451-4820393
52511 <b>Geilenkirchen</b>	Eisen - Jansen GmbH & Co. KG, Albert-Jansen-Str. 8, 02451-999280
73312 <b>Geislingen</b>	Herrlinger KG, Neuwiesenstr. 4, 07331-303915
47608 <b>Geldern</b>	Collin KG, Walbecker Str. 182, 02831-2670
47608 <b>Geldern</b>	Elmer GmbH & Co. KG, Max-Planck-Str. 45, 02831-134120
47608 <b>Geldern</b>	Heinrich Schmidt GmbH & Co. KG, Zeppelinstr. 38, 02831-1321070
63571 <b>Gelnhausen</b>	Seegers KG, Altenhaslauer Str. 128, 06051-72397
45894 <b>Gelsenkirchen</b>	Collin KG, Pastor-Franke-Str. 9, 0209-35976481
45881 <b>Gelsenkirchen</b>	Collin KG, Wilhelminenstr. 165-167, 0209-155070
45891 <b>Gelsenkirchen</b>	Elmer GmbH & Co. KG, Emscherstr. 56 a, 0209-97623190
45888 <b>Gelsenkirchen</b>	Elspermann Großhandels-GmbH & Co. KG, Auf Böhlingshof 18, 0209-179520
45883 <b>Gelsenkirchen</b>	Otto Bechem & Co. KG, Am Maibusch 108, 0209-409020
45894 <b>Gelsenkirchen</b>	Pietsch GmbH & Co. KG, Nordring 9, 0209-1497484-0
45894 <b>Gelsenkirchen</b>	Richter + Frenzel GmbH & Co. KG, Feldhauser Str. 91, 0209-3181217
45883 <b>Gelsenkirchen</b>	Zander GmbH & Co.KG, Grothusstr. 50, 0209-17739811
49124 <b>Georgsmarienhütte</b>	Mosecker GmbH & Co. KG, Erzlager 7, 05401-497800
07546 <b>Gera</b>	EDKI Sächsische HT KG, Gaswerkstr. 13, 0365-73775-17
07547 <b>Gera</b>	König Eugen GmbH, Arminiusstr. 13 a, 0365-71293080
07548 <b>Gera</b>	Menningen KG, Fasaneninsel 3, 0365-2907338
07552 <b>Gera-Bieblach</b>	Richter + Frenzel GmbH & Co. KG, Carl-Zeiss-Str. 2, 0365-71293070
82110 <b>Germering</b>	Wilhelm Gienger München KG, Landsberger Str. 23, 089-84102117
54568 <b>Gerolstein</b>	Braun KG, Raiffeisenstr. 7, 06591-983916

## Vaillant Ersatzteil-Depots

<b>PLZ Ort</b>	<b>Name, Straße, Telefon</b>
59590 <b>Geseke</b>	Vetter & Engels GmbH & Co. KG, Kahrweg 23, 02942-98 89-50
58285 <b>Gevelsberg</b>	Fohrer GmbH & Co. KG, Hagener Str. 301 a-b, 02332-6377
58285 <b>Gevelsberg</b>	Herbert Heldt KG, An der Drehbank 6, 02332-757334
58285 <b>Gevelsberg</b>	Reinshagen & Schröder, Mühlenstr. 25, 02332-920550
35398 <b>Giessen</b>	Eisen-Fischer GmbH & Co. KG, Karl-Benz-Str. 3, 0641-9845962-0
35394 <b>Giessen</b>	Peter Spies KG, Sandkauterweg 15, 0641-9754321
35398 <b>Giessen</b>	Richter + Frenzel GmbH & Co. KG, Gottlieb-Daimler-Str. 8, 0641-60060
35396 <b>Giessen</b>	Walter Linss Nach. GmbH, Teichenweg 5, 0641-797090
38518 <b>Gifhorn</b>	Eisenvater KG, Braunschweiger Str. 138, 05371-740656
65462 <b>Ginsheim-Gustavsburg</b>	König Eugen GmbH, Im Weiherfeld 19-21, 0261-8071364
45964 <b>Gladbeck</b>	Richter + Frenzel GmbH & Co. KG, Hornstr. 28, 02043-9366940
08371 <b>Glauchau</b>	EDKI Glauchau KG, Güterbahnhofstr.6, 03763-402300
21509 <b>Glinde</b>	Liedelt D.F., Beim Zeugamt 2, 040-71008450
47574 <b>Goch</b>	Collin KG, Tichelweg 1 b, 02823-18205
73037 <b>Göppingen</b>	Reisser AG, Holzheimer Str. 17, 07161-978290
02826 <b>Görlitz</b>	LHS, Cottbuser Str. 28-30, 03581-876961
02827 <b>Görlitz</b>	SHT Dresden KG, Reichenbacher Str. 4, 03581-48630
38644 <b>Goslar</b>	Gornig GmbH & Co.KG, Alte Heerstr. 2, 05321-686650
38644 <b>Goslar</b>	Hempelmann KG, Doerntener Str. 7, 05321-37390
38644 <b>Goslar</b>	Wiedemann GmbH & Co. KG, Gerhard-Weule-Str. 5, 05321-3173410
38644 <b>Goslar</b>	Wullbrandt + Seele GmbH & Co. KG, Im Schleeke 100, 05321-3170210
99867 <b>Gotha</b>	Haustechnik - Handel Gotha GmbH, Oskar-Gründer-Str.4, 03621-30610
99867 <b>Gotha</b>	Mennigen KG, Salzgitterstr. 4, 03621-746969
99867 <b>Gotha</b>	Richter + Frenzel GmbH & Co. KG, Friemarier Str. 65, 03621-7376710
37075 <b>Göttingen</b>	Bach GmbH & Co. KG, An der Lutter 30, 0551-389334-70
37079 <b>Göttingen</b>	Bach GmbH & Co. KG, Florenz-Sartorius-Str. 3, 0551-504890
37077 <b>Göttingen</b>	Hempelmann KG, Werner-von-Siemens-Str. 3, 0551-30663380
37079 <b>Göttingen</b>	Hempelmann KG, Wilhelm-Lambrecht-Str. 3, 0551-78951-25
37079 <b>Göttingen</b>	Wiedemann GmbH & Co. KG, Adolf-Hoyer-Str. 3, 0551-504930
83355 <b>Grabenstädt</b>	Wilhelm Gienger KG, Innerlohener Str. 3, 0861-7040



## Vaillant Ersatzteil-Depots

<b>PLZ Ort</b>	<b>Name, Straße, Telefon</b>
82166 <b>Gräfelfing</b>	Richter + Frenzel GmbH & Co. KG, Seeholzenstr. 5, 089-854870
85567 <b>Grafing</b>	Wilhelm Gienger München KG, Münchner Str. 55, 08092-2324534
17489 <b>Greifswald</b>	Handelshof Vorpommern, An den Wurthen, 03834-594726
17489 <b>Greifswald</b>	Hermann Stitz & Co. Rostock KG, Eckhardsberg 2-4, 03834-58080
17489 <b>Greifswald</b>	MAKRO Handels-GmbH&Co.KG, Am Koppelberg 19, 03834-573721
17489 <b>Greifswald</b>	Paulsen & Eckhardt GmbH, Am Gorzberg 25, 03834-513116
17489 <b>Greifswald</b>	Rollwitzer HSB, Am Helmshäger Berg 2, 03834-513311
17489 <b>Greifswald</b>	Wesemeyer GmbH, Ziegelhof 5, 03834-57510
48268 <b>Greven</b>	Cordes & Graefe KG, Hansaring 135, 02571-5806643
41516 <b>Grevenbroich</b>	Collin KG, An der Zuckerfabrik 17, 02181-750013
41516 <b>Grevenbroich</b>	Gottschall & Sohn KG, Talstr. 130, 02182-5781263
41515 <b>Grevenbroich</b>	Heinrich Schmidt GmbH & Co. KG, Am Hammerwerk 35, 02181-2130758
41516 <b>Grevenbroich</b>	Menge GmbH & Co. KG, Langwadener Str. 42, 02181-270780
23936 <b>Grevesmühlen</b>	Friedrich Lange GmbH, Degtower Weg 8, 03881-7566281
04668 <b>Grimma</b>	Dorow & Sohn KG, Gerichtsweg 22, 03437-92020
04668 <b>Grimma</b>	SHT Leipzig KG, Leipziger Str. 51, 03437-701061
48599 <b>Gronau</b>	Cordes & Graefe KG, Jöbkesweg 1, 02562-7015964
48599 <b>Gronau</b>	Mosecker GmbH & Co. KG, Borsigstr. 21, 02562-93000
30938 <b>Groß Burgwedel</b>	Hempelmann KG, Kokenhorststr. 23, 05139-9574343
02694 <b>Großdubrau-Sdier</b>	Bergmann GmbH, Bad Muskauer Str.38, 035934-470
01588 <b>Großenhain</b>	SHT Dresden KG, Parkstr. 1, 03522-5269016
63868 <b>Groß-Wallstadt</b>	Mainmetall, Am Neubergsweg 4 a, 06022-661410
67269 <b>Grünstadt</b>	Haas KG, Daimlerstr. 9 a, 06359-924590
03172 <b>Guben</b>	HG Metall Forst, Cottbuser Str. 1, 03561-685280
51645 <b>Gummersbach</b>	Neugart KG, Hardt Str. 2 b, 02261-701724
51643 <b>Gummersbach</b>	Reinshagen & Schröder, Gummerother Str. 2-10, 02261-92920
51645 <b>Gummersbach</b>	Wesco KG, Kölner Str. 100, 02261-95680
89312 <b>Günzburg</b>	Franz Scheuerle Ulm KG, Junkersstr. 4, 08221-369870
18273 <b>Güstrow</b>	Friedrich Lange GmbH, Lindbruch 11, 03843-7286460
18273 <b>Güstrow</b>	Hermann Stitz & Co. Rostock KG, Industriegelände 18, 03843-46530

## Vaillant Ersatzteil-Depots

PLZ Ort	Name, Straße, Telefon
18273 <b>Güstrow</b>	Paulsen & Eckhardt GmbH, Rövertannen 17, 03843-29810
33332 <b>Gütersloh</b>	Bach GmbH & Co. KG, Wiedenbrücker Str.16, 05241-99406150
33334 <b>Gütersloh</b>	Karl Brand KG, Robert-Bosch-Str. 17, 05241-99440
33330 <b>Gütersloh</b>	Karl Brand KG, Westring 65, 05241-9944444
33332 <b>Gütersloh</b>	Koch GmbH, Verler Str. 244, 05241-94030
33334 <b>Gütersloh</b>	Pietsch GmbH & Co. KG, Hülsbrockstr. 79, 05241-97180
42781 <b>Haan</b>	Gottschall & Sohn KG, Flurstr. 63 (Einfahrt hinter Aral), 02129-346690
57627 <b>Hachenburg</b>	Tigges & Zepke GmbH & Co. KG (Elmer), Koblenzer Str. 38 c, 02662-94879-0
58093 <b>Hagen</b>	Elspermann Großhandels-GmbH & Co. KG, Wasserloses Tal 23, 02331-91290
58089 <b>Hagen</b>	Faustmann & Rodenkirchen, Rehstr. 33-35, 02331-397550
58097 <b>Hagen</b>	Herbert Heldt KG, Friedensstr. 127, 02331-4734239
58089 <b>Hagen</b>	Herbert Heldt KG, Sporbecker Weg 7, 02331-9395-13
58119 <b>Hagen</b>	Herbert Heldt KG, Stennertstr. 10-12, 02334-443197
58135 <b>Hagen</b>	Richter + Frenzel GmbH & Co. KG, Hochofenstr. 1, 02331-946561
58095 <b>Hagen</b>	Richter + Frenzel GmbH & Co. KG, Körnerstr. 84, 02331-91640
58095 <b>Hagen</b>	Wohlfahrt & Wesco KG, Frankfurter Str. 28, 02331-2041304
58135 <b>Hagen</b>	Wohlfahrt & Wesco KG, Preusserstr. 8, 02331-473320
58095 <b>Hagen</b>	Zander GmbH & Co.KG, Grabenstr. 28, 02331-37663-0
19230 <b>Hagenow Heide</b>	Rudolf Sievers, Steegener Chaussee 11 b, 03883-61120
38820 <b>Halberstadt</b>	HS-C.Hempelmann Schönebeck KG, Schützenstr. 8, 03941-625530
38820 <b>Halberstadt</b>	Wullbrandt + Seele GmbH & Co. KG, Langensteiner Str. 2, 03941-6789877
39340 <b>Haldensleben</b>	HS-C.Hempelmann Schönebeck KG, Industriest.7, 03904-710130
06116 <b>Halle</b>	Handelshof Bitterfeld, Delitzscher Str. 69 a, 0345-575740
06110 <b>Halle</b>	Haustechnikhandel Halle-Dessau KG, Beesener Str. 40, 0345-1227273
06116 <b>Halle</b>	Haustechnikhandel Halle-Dessau KG, Otto-Stomps-Str. 86-90, 0345-5753750
06118 <b>Halle</b>	Haustechnikhandel Halle-Dessau KG, Trothaer Str. 14, 0345-5235513
06126 <b>Halle</b>	Haustechnikhandel Halle-Dessau KG, Weststr. 35, 0345-6816489
06112 <b>Halle</b>	Mainmetall, Delitzscher Str. 63, 0345-6810166
06116 <b>Halle</b>	Richter + Frenzel GmbH & Co. KG, Reideburger Str. 55-57, 0345-6825010
06126 <b>Halle</b>	Richter + Frenzel GmbH & Co. KG, Weststr. 31, 0345-68235350

## Vaillant Ersatzteil-Depots

<b>PLZ Ort</b>	<b>Name, Straße, Telefon</b>
33790 <b>Halle</b>	Pietsch GmbH & Co. KG, Goebenstr. 53, 05201-856608-0
96103 <b>Hallstadt</b>	Börner & Co., Biegenhofstr. 18, 0951-60590
45721 <b>Haltern am See</b>	Collin KG, Schultenbusch 2, 02364-5058587
45721 <b>Haltern am See</b>	Elting GmbH, Annabergstr. 156, 02364-92770
22145 <b>Hamburg</b>	Feldtmann Gebäudetechnik KG, Bei der Neuen Münze 23, 040-27146717
22305 <b>Hamburg</b>	Feldtmann Gebäudetechnik KG, Bramfelder Str. 80, 040-6116000
22549 <b>Hamburg</b>	Feldtmann Gebäudetechnik KG, Brandstücken 31, 040-807200
22457 <b>Hamburg</b>	Feldtmann Gebäudetechnik KG, Pinneberger Str. 52-56, 040-41918008
22761 <b>Hamburg</b>	Friedrich Lange GmbH, Bornkampsweg 58, 040-8996630
22303 <b>Hamburg</b>	Friedrich Lange GmbH, Gertigstr. 60-64, 040-69659370
22179 <b>Hamburg</b>	Friedrich Lange GmbH, Haldesdorfer Str. 46, 040-6460470
21029 <b>Hamburg</b>	Friedrich Lange GmbH, Lehfeld 1, 040-41626640
21149 <b>Hamburg</b>	G.U.T. Hennecke KG, Försterkamp 5, 040-796877020
22769 <b>Hamburg</b>	Hermann Stitz & Co. KG, Haferweg 42, 040-8519750
22309 <b>Hamburg</b>	Hermann Stitz & Co. KG, Hermann-Buck-Weg 6, 040-870853110
22081 <b>Hamburg</b>	Hermann Stitz & Co. KG, Holsteinischer Kamp 93, 040-29993939
22045 <b>Hamburg</b>	Hermann Stitz & Co. KG, Kühnstr. 75, 040-63665880
21033 <b>Hamburg</b>	Hermann Stitz & Co. KG, Kurt-A.-Körber-Chaussee 73, 040-72106590
21079 <b>Hamburg</b>	Hermann Stitz & Co. KG, Nartenstr. 18, 040-7666340
22529 <b>Hamburg</b>	Hermann Stitz & Co. KG, Osterfeldstr. 12-14, 040-41357510
22111 <b>Hamburg</b>	Hermann Stitz & Co. KG, Schiffbeker Weg 37, 040-29187300
20537 <b>Hamburg</b>	Hermann Stitz & Co. KG, Sorbenstr. 41, 040-25329505
22459 <b>Hamburg</b>	Hermann Stitz & Co. KG, Sperberhorst 14, 040-59354910
22393 <b>Hamburg</b>	Hermann Stitz & Co. KG, Volksdorfer Weg 180, 040-291870
21073 <b>Hamburg</b>	Liedelt D.F., Buxtehuder Str. 56, 040-76699950
22767 <b>Hamburg</b>	Liedelt D.F., Holstenstr. 79-81, 040-432824780
22043 <b>Hamburg</b>	Liedelt D.F., Schimmelmanstr. 147, 040-65039490
22309 <b>Hamburg</b>	Liedelt D.F., Steilshooper Allee 49-53, 040-8708540
22589 <b>Hamburg</b>	Liedelt D.F., Sülldorfer Landstr. 128, 040-80050866
22089 <b>Hamburg</b>	Liedelt D.F., Wandsbeker Chaussee 68, 040-25151455

## Vaillant Ersatzteil-Depots

<b>PLZ Ort</b>	<b>Name, Straße, Telefon</b>
22525 <b>Hamburg</b>	Liedelt D.F., Warnstedtstr. 10, 040-280952880
22045 <b>Hamburg</b>	Oeltec GmbH, Albert-Schweitzer-Ring 31, 040-668550
20537 <b>Hamburg</b>	Peter Jensen GmbH, Borgfelder Str. 19-23, 040-257930
22143 <b>Hamburg</b>	Peter Jensen GmbH, Heestweg 41, 040-6759560
22339 <b>Hamburg</b>	Peter Jensen GmbH, Lademannbogen 14, 040-3801160
21075 <b>Hamburg</b>	Peter Jensen GmbH, Stader Str. 332, 040-7611560
22529 <b>Hamburg</b>	Peter Jensen GmbH, Vizelinstr. 10, 040-5600770
21035 <b>Hamburg</b>	Peter Jensen GmbH, Weidenbaumsweg 65-69, 040-72565451
20257 <b>Hamburg</b>	Thiele & Fendel GmbH&Co.KG, Charlottenstr. 26-28, 040-4906090
22047 <b>Hamburg</b>	Thiele & Fendel GmbH&Co.KG, Friedrich-Ebert-Damm 204, 040-18069603
22081 <b>Hamburg</b>	Wesemeyer GmbH, Alter Teichweg 37, 040-278320
22549 <b>Hamburg</b>	Wesemeyer GmbH, Brandstücken 41, 040-703848919
22525 <b>Hamburg</b>	Wesemeyer GmbH, Holstenkamp 54-56, 040-8078770
31785 <b>Hameln</b>	Bach GmbH & Co. KG, Wehrberger Str. 55, 05151-7844490
31785 <b>Hameln</b>	Der-Express, Stüvestr. 42, 05151-5890
31789 <b>Hameln</b>	Hempelmann KG, Langes Feld 23, 05151-578219
31785 <b>Hameln</b>	HSH Pockrandt, Osterwall 22 a, 05151-106116
31785 <b>Hameln</b>	W & S Lorenz KG, Ruthestr. 16-18, 05151-40790-38
31785 <b>Hameln</b>	Wiedemann GmbH & Co. KG, Stüvestr. 42, 05151-105140
59063 <b>Hamm</b>	Elmer GmbH & Co. KG, Östingstr. 14, 02381-491539211
59069 <b>Hamm</b>	Frieling GmbH, Oberster Kamp 10, 02385-9213
59071 <b>Hamm</b>	Herbert Heldt KG, Alter Uentropser Weg 148, 02381-5449841
59075 <b>Hamm</b>	Herbert Heldt KG, An den Fördertürmen 9, 02381-9739710
59065 <b>Hamm</b>	Herbert Heldt KG, Werler Str. 41, 02381-498613
59063 <b>Hamm</b>	Mosecker GmbH & Co. KG, Östingstr. 1, 02381-9402221
59067 <b>Hamm</b>	Pietsch GmbH & Co. KG, Küferstr. 24, 02381-94253-0
59067 <b>Hamm</b>	Frieling GmbH, Wilhelmstr. 196, 02381-3049636
63452 <b>Hanau</b>	Richter + Frenzel GmbH & Co. KG, Moselstr. 47, 06181-91760
63452 <b>Hanau</b>	Seegers KG, Moselstr. 29, 06181-1806735
34346 <b>Hann. Münden</b>	CL. Bergmann GmbH & Co. KG, Am Rodland 12, 05541-70010

## Vaillant Ersatzteil-Depots

<b>PLZ Ort</b>	<b>Name, Straße, Telefon</b>
34346 <b>Hann. Münden</b>	Richter + Frenzel GmbH & Co. KG, Hinter der Blume 86, 05541-9098280
30165 <b>Hannover</b>	Brauns P.H., Grambartstr. 30, 0511-9596200
30419 <b>Hannover</b>	Bumke, Rudolf-Diesel-Weg 3, 0511-9718339
30163 <b>Hannover</b>	Gornig GmbH & Co.KG, Möckernstr. 31, 0511-963530
30453 <b>Hannover</b>	Hempelmann KG, Franz-Nause-Str. 1-3, 0511-21359805
30455 <b>Hannover</b>	Hempelmann KG, Hagenbleckstr. 50, 0511-47320901
30161 <b>Hannover</b>	Hempelmann KG, Kriegerstr. 40, 0511-33659671
30171 <b>Hannover</b>	Hempelmann KG, Tiestestr. 14, 0511-854911
30179 <b>Hannover</b>	Holtzmann & Sohn GmbH, Lilienthalstr. 2, 0511-67668730
30165 <b>Hannover</b>	Küster-Nord, Neanderstr. 16, 0511-358980
30173 <b>Hannover</b>	Küster-Süd, An der Weide 6, 0511-880002
30179 <b>Hannover</b>	Wiedemann GmbH & Co. KG, Industrieweg 28 a, 0511-8995970
30519 <b>Hannover</b>	Wiedemann GmbH & Co. KG, Zeiþstr. 14, 0511-98459780
30519 <b>Hannover</b>	Wullbrandt + Seele GmbH & Co. KG, Am Eisenwerk 23, 0511-47566780
30453 <b>Hannover</b>	Wullbrandt + Seele GmbH & Co. KG, Badenstedter Str. 52, 0511-21976461
30629 <b>Hannover/OT Misburg</b>	Hempelmann KG, Hannoversche Str. 39, 0511-5421762
08118 <b>Hartenstein/OT Thierfeld</b>	EDKI Thierfeld KG, Hartensteiner Str. 133, 037605-78234
04746 <b>Hartha</b>	Richter + Frenzel GmbH & Co. KG, Töpelstr. 20, 034328-660090
09232 <b>Hartmannsdorf</b>	Lotter Metall GmbH & Co. KG, Ernst-Lässig-Str. 6, 03722-716620
97437 <b>Haßfurt</b>	Karl Endrich KG, Philip-Reis-Str. 2, 09521-95280-13
67454 <b>Haßloch</b>	Schramm KG, August-Bebel-Str. 17, 06324-5930-339
45527 <b>Hattingen</b>	Collin KG, Werksstr. 2-4, 02324-392361
45525 <b>Hattingen</b>	Elspermann Großhandels-GmbH & Co. KG, Kreisstr. 35, 02324-23931-0
45527 <b>Hattingen</b>	Elting GmbH, An der Becke 11, 02324-963340
45527 <b>Hattingen</b>	Haarmann GmbH, Auf dem Haidchen 37, 02324-96940
45525 <b>Hattingen</b>	Reinshagen & Schröder, Weg zum Wasserwerk 7, 02324-345400
25746 <b>Heide</b>	Paulsen Andreas, Feldstr. 1-3, 0481-789626
25746 <b>Heide</b>	Vollbrecht & Pohl, Weddingstedter Str. 52, 0481-78779980
69115 <b>Heidelberg</b>	Hans Emmel GmbH & Co. KG, Czernyring 30-32, 06221-600957
89520 <b>Heidenheim</b>	Fischer Bad und Bau, Badenbergr. 16, 07321-35040

## Vaillant Ersatzteil-Depots

<b>PLZ Ort</b>	<b>Name, Straße, Telefon</b>
89520 <b>Heidenheim-Schnaitheim</b>	Herrlinger KG, In den Tieräckern 9, 07321-273781
25746 <b>Heide-Wesseln</b>	Hansen G.C., Von-Humboldt-Str. 2, 0481-5998040
37308 <b>Heilbad Heiligenstadt</b>	Hempelmann KG, Brüsseler Str. 1 b, 03606-6075010
37308 <b>Heilbad Heiligenstadt</b>	Walter Linss Nach. GmbH, Brüder-Grimm-Str. 1, 03606-67970
74076 <b>Heilbronn</b>	Reisser AG, Etzelstr. 41, 07131-1581480
74081 <b>Heilbronn</b>	Schrade GmbH, Helmuth-Hirth-Str. 10, 07131-20390-0
74080 <b>Heilbronn- Böckingen</b>	Gienger & Renz KG, Hünder Staße 2, 07131-2037346
52525 <b>Heinsberg</b>	AMG-Haustechnik GmbH & Co. KG, Humboldtstr. 3, 02452-21731
52525 <b>Heinsberg</b>	Bach, M. GmbH, Rudolf-Diesel-Str. 1, 02452-157010
52525 <b>Heinsberg</b>	Eisen - Jansen GmbH & Co. KG, Ferdinand-Porsche-Str. 3, 02452-9786220
38350 <b>Helmstedt</b>	Gornig GmbH & Co.KG, Braunschweiger Tor 17, 05351-399051
38350 <b>Helmstedt</b>	Hempelmann KG, Emmerstedter Str. 20, 05351-5539002
38350 <b>Helmstedt</b>	Holtzmann & Sohn GmbH, Werner-von-Siemens-Str. 4, 05351-55850
58675 <b>Hemer</b>	Herbert Heldt KG, Hönnetal Str. 13, 02372-503419
30966 <b>Hemmingen</b>	Hempelmann KG, Wilhelm-Röntgen-Str. 5, 0511-4202325
21745 <b>Hemmoor</b>	Cordes & Graefe Stade KG, Stader Str. 113, 04771-5809780
53773 <b>Hennef</b>	Neugart KG, Josef-Dietzgen-Str. 22, 02242-869076
53773 <b>Hennef</b>	Neugart KG, Max-Planck-Str. 2, 02242-90500
15378 <b>Hennickendorf</b>	Angermünder Fachgroßhandel, Rehfelder Str. 15, 033434-149115
24558 <b>Hennstedt-Ulzburg</b>	Liedelt D.F., Heidekoppel 16, 04193-7584620
88518 <b>Herbertingen</b>	Bertsche GmbH, Obere Bergenstr. 5, 07586-9218505
35745 <b>Herborn</b>	Balzer Nassauer GmbH & Co. KG., Walther-Rathenau-Str. 71, 02772-9300
35745 <b>Herborn</b>	Schedler KG, Gewinn 20, 02772-5755710
89542 <b>Herbrechtingen</b>	Franz Scheuerle Ulm KG, Eiffelstr. 1, 07324-984070
32051 <b>Herford</b>	Cordes & Graefe KG, Obere Kreienbreite 26-28, 05221-59010
32052 <b>Herford</b>	G.U.T. Tiburzy KG, Elverdisser Str. 53-55, 05221-1871658
32049 <b>Herford</b>	Mosecker GmbH & Co. KG, Schwarzenmoorstr.4-11, 05221-1022610
32049 <b>Herford</b>	Oswald Kölling GmbH & Co. KG, Waltgeristr. 42, 05221-855406
44652 <b>Herne</b>	Collin KG, Herner Str. 69, 02325-5832996
44629 <b>Herne</b>	Collin KG, Roonstr. 23, 02323-1460246

## Vaillant Ersatzteil-Depots

<b>PLZ Ort</b>	<b>Name, Straße, Telefon</b>
44653 <b>Herne</b>	Elsperrmann Großhandels-GmbH & Co. KG, Resserstr. 47-49, 02325-74298
44653 <b>Herne</b>	Otto Bechem & Co. KG, Forellstr. 145, 02323-92630
44652 <b>Herne</b>	Richter + Frenzel GmbH & Co. KG, Herner Str. 58-60, 02325-944290
45699 <b>Herten</b>	Richter + Frenzel GmbH & Co. KG, Carl-Bosch-Str. 1-5, 02237-6590
37412 <b>Herzberg</b>	Wiedemann GmbH & Co. KG, Gartenstr.11, 05521-851780
52134 <b>Herzogenrath</b>	AMG-Haustechnik GmbH & Co. KG, Industriestr. 7, 02407-9517647
52134 <b>Herzogenrath</b>	Eisen - Jansen GmbH & Co. KG, Konrad-Zuse-Str. 5, 02407-913390
98646 <b>Hildburghausen</b>	Bauner KG, Kaltenborner Weg 8, 03685-401045
98646 <b>Hildburghausen</b>	MEHAG e.G., Kaltenborner Weg 1, 03685-702260
40721 <b>Hilden</b>	Gottschall & Sohn KG, Ellerstr. 101, 02103-368580
40724 <b>Hilden</b>	Mülheimer Handel Haustechnik, Itterpark 6, 02103-97826-31
31137 <b>Hildesheim</b>	Bach GmbH & Co. KG, Hafenstr. 16, 05121-2893120
31135 <b>Hildesheim</b>	Hempelmann KG, Daimlerring 25, 05121-743320
31139 <b>Hildesheim</b>	Hempelmann KG, Rex-Brauns-Str. 8, 05121-2899030
31137 <b>Hildesheim</b>	Stulle-Küster GmbH, Käthe-Paulus-Str.9, 05121-16050
31137 <b>Hildesheim</b>	W + S Begau KG, Ruscheplatenstr. 4, 05121-696660
31139 <b>Hildesheim</b>	Wiedemann GmbH & Co. KG, Rex-Brauns-Str. 13, 05121-2080890
31137 <b>Hildesheim</b>	Wullbrandt + Seele GmbH & Co. KG, Hildesheimer Str. 20, 05121-6955021
54576 <b>Hillesheim</b>	Bach, M. GmbH, Handwerker Str. 2, 06593-988420
65239 <b>Hochheim</b>	Rath KG, Dr.-Ruben-Rausing-Str. 11, 06146-6090
68766 <b>Hockenheim</b>	Wilhelm Gienger Mannheim KG, Mannheimer Str. 17, 06205-104168
95030 <b>Hof</b>	Hassmann KG, Leopoldstr. 50, 09281-608307
65719 <b>Hofheim</b>	Wesco Rhein-Main KG, Casteller Str. 95, 06192-9774-0
09337 <b>Hohenstein-Ernstthal</b>	EDKI Sächsische HT KG, Lungwitzer Str.43, 03723-7787911
83607 <b>Holzkirchen</b>	Sanitär Heinze GmbH, Gewerbering 5, 08024-90680
83607 <b>Holzkirchen</b>	Wilhelm Gienger München KG, Raiffeisenstr. 2-4, 08024-4774630
37603 <b>Holzminden</b>	Bach GmbH & Co. KG, Zeppelinstr. 6, 05531-1214990
66424 <b>Homburg</b>	Holzhauser KG, Berliner Str. 80, 06841-7030011
63768 <b>Hösbach</b>	Mainmetall, Siemensstr. 11, 06021-454920
37671 <b>Höxter</b>	Bach GmbH & Co. KG, Zur Lürre 43, 05271-695766-0

## Vaillant Ersatzteil-Depots

<b>PLZ Ort</b>	<b>Name, Straße, Telefon</b>
37671 <b>Höxter</b>	Karl Brand KG, Zur Lüre 27, 05271-6999299
37671 <b>Höxter</b>	Wegener GmbH & Co. KG, Corveyer Allee 25 a, 05271-973334
37671 <b>Höxter</b>	Wiedemann GmbH & Co. KG, Zur Lüre 47, 05271-96610
02977 <b>Hoyerswerda</b>	Dorow & Sohn KG, Ackerstr. 16, 03571-48150
02977 <b>Hoyerswerda</b>	SHT Dresden KG, Dresdner Str. 2, 03571-478713
41836 <b>Hückelhoven</b>	Gottschall & Sohn KG, Neckarstr. 2, 02433-443030
50354 <b>Hürth</b>	Pogenwisch GmbH & Co. KG, Max-Planck-Str. 15, 02233-928490
25813 <b>Husum</b>	Hansen G.C., Marienhofweg 133-135, 04841-77155
25813 <b>Husum</b>	Paulsen Andreas, Süderstr. 46, 04841-6655979
25813 <b>Husum</b>	Vollbrecht & Pohl, Dieselstr. 1, 04841 - 6690221
49479 <b>Ibbenbüren</b>	Arnold Lammering GmbH & Co. KG, Gustav-Deiters-Str. 1, 05451-896553
49477 <b>Ibbenbüren</b>	Cordes & Graefe KG, Werthmühlenstr. 45, 05451-505353
49479 <b>Ibbenbüren</b>	Pietsch GmbH & Co. KG, Rudolf-Diesel-Str. 18, 05451-49980-0
55743 <b>Idar-Oberstein</b>	Leysser GmbH, Industriestr. 10, 06784-904214
55743 <b>Idar-Oberstein</b>	Löhle KG, Carl-Benz-Str. 5, 06781-4579170
65510 <b>Idstein</b>	Richter + Frenzel GmbH & Co. KG, Black-u.-Decker-Str. 42, 06126-94430
98693 <b>Ilmenau</b>	Blank & Seegers KG, Grenzhammer 4, 03677-841196
98693 <b>Ilmenau</b>	Richter + Frenzel GmbH & Co. KG, Weimarer Str. 67, 03677-4663680
55218 <b>Ingelheim</b>	Rath KG, Nahering 8-10, 06132-43580
85053 <b>Ingolstadt</b>	Börner & Co., Messerschmittstr. 5, 0841-6580
85053 <b>Ingolstadt</b>	G.U.T. Hahn KG, Eriagstr. 56, 0841-993430
85053 <b>Ingolstadt</b>	Richter + Frenzel GmbH & Co. KG, Eriagstr. 11, 0841-96614450
85055 <b>Ingolstadt</b>	Wilhelm Gienger München KG, Römerstr. 52, 0841-9933618
39167 <b>Irxleben</b>	Ahlers & Bobach Handels-GmbH, Am Graben 3, 039204-7980
58636 <b>Iserlohn</b>	Frieling GmbH, Baarstr. 39, 02371-7894235
58638 <b>Iserlohn</b>	Herbert Heldt KG, Memelstr. 1-7, 02371-80990
58636 <b>Iserlohn</b>	Mosecker GmbH & Co. KG, Im Lau 4, 02371-9070
58644 <b>Iserlohn</b>	Richter + Frenzel GmbH & Co. KG, Untergrüner Str. 37, 02374-5056862
25524 <b>Itzehoe</b>	MAKRO Handels-GmbH&Co.KG, Am Brookhafen 12, 04821-68957
25524 <b>Itzehoe</b>	Paulsen Andreas, Lise-Meitner-Str. 4, 04821-4070743



## Vaillant Ersatzteil-Depots

<b>PLZ Ort</b>	<b>Name, Straße, Telefon</b>
25524 <b>Itzehoe</b>	Peter Jensen GmbH, Am Brookhafen 14, 04821-64625
25524 <b>Itzehoe</b>	Vollbrecht & Pohl, Gasstr. 7, 04821-799660
07745 <b>Jena</b>	Menningen KG, Keßlerstr. 19, 03641-217821
07749 <b>Jena</b>	METHAG e.G., Tümpfingstr. 14, 03641-595931
07743 <b>Jena</b>	Richter + Frenzel GmbH & Co. KG, Unstrutweg 1, 03641-880121
89343 <b>Jettingen-Scheppach</b>	Franz Silberhorn KG, Burgauer Weg 6, 08225-95845-35
26441 <b>Jever</b>	Arnold Lammering GmbH & Co. KG, Am Hillersen Hamm 89, 04461-965910
26441 <b>Jever</b>	Cordes & Graefe KG, Am Hillersen Hamm 2, 04461-7430820
26441 <b>Jever</b>	Thiele & Fendel GmbH&Co.KG, Am Bullhamm 6, 04461-7789205
52428 <b>Jülich</b>	AMG-Haustechnik GmbH & Co. KG, Aachener Str. 3-7, 02461-6980
52428 <b>Jülich</b>	Kemmerling KG, Margaretenstr. 11, 02461-3407952
52428 <b>Jülich</b>	Pogenwisch GmbH & Co. KG, Koenigskamp 1, 02461-97160
41564 <b>Kaarst</b>	Gottschall & Sohn KG, Keplerstr. 5 a, 02131-368450
67657 <b>Kaiserslautern</b>	Holzhauser KG, Hertelsbrunnenring 11, 0631-3421111
67655 <b>Kaiserslautern</b>	Hornung GmbH, Barbarossastr. 31, 0631-840010
67657 <b>Kaiserslautern</b>	Kopp & Krauss KG, Ludwigstr. 36, 0631-8400352
67657 <b>Kaiserslautern</b>	Leysser GmbH, Hertelsbrunnenring 14, 0631-62487140
67661 <b>Kaiserslautern</b>	Löhle KG, Altes Forsthaus 5, 0631-41408420
24568 <b>Kaltenkirchen</b>	Arens & Stitz KG, Grashofstr. 2, 04191-9097853
24568 <b>Kaltenkirchen</b>	Wesemeyer GmbH, Werner-von-Siemens-Str. 9, 04191-91040
59174 <b>Kamen</b>	Elmer GmbH & Co. KG, Kamen Karree 19, 02307-924230
59174 <b>Kamen</b>	Herbert Heldt KG, Herbert-Wehner-Str. 9, Tel. 02307-9107206
59174 <b>Kamen</b>	Zander GmbH & Co.KG, Poststr.16, 02307-9646-0
47475 <b>Kamp-Lintfort</b>	Collin KG, Friedrichstr. 92, 02842-9030348
47475 <b>Kamp-Lintfort</b>	Richter + Frenzel GmbH & Co. KG, Oststr. 77, 02842-13050
76185 <b>Karlsruhe</b>	Gienger KG, Daimlerstr. 15, 0721-942656-0
76185 <b>Karlsruhe</b>	Reisser AG, Liststr. 22, 0721-9578190
76146 <b>Karlsruhe</b>	Stober Willi KG, Am Zinken 2, 0721-78080
97753 <b>Karlstadt</b>	Richter + Frenzel GmbH & Co. KG, Julius-Echter-Str. 57, 09753-982353-0
34123 <b>Kassel</b>	CL. Bergmann GmbH & Co. KG, Falderbaumstr. 33, 0561-58030

## Vaillant Ersatzteil-Depots

<b>PLZ Ort</b>	<b>Name, Straße, Telefon</b>
34123 <b>Kassel</b>	Hempelman KG, Heinrich-Hertz-Str. 54, 0561-570840
34125 <b>Kassel</b>	Hempelman KG, Sommerweg 25, 0561-579870
34123 <b>Kassel</b>	Richter + Frenzel GmbH & Co. KG, Gobietstr. 5, 0561-589050
34117 <b>Kassel</b>	Walter Linss Nach. GmbH, Schillerstr. 50-52, 0561-784340
87600 <b>Kaufbeuren</b>	Richter + Frenzel GmbH & Co. KG, Moosmangstr. 19, 08341-90110
18196 <b>Kavelsdorf</b>	Hermann Stitz & Co. Rostock KG, Silder Moor 9, 038208-660
77694 <b>Kehl-Sundheim</b>	Bucher KG, Boschstr. 4, 07851-8851982
65779 <b>Kelkheim</b>	Richter + Frenzel GmbH & Co. KG, Siemensstr. 6, 06195-608151
65451 <b>Kelsterbach</b>	Erhart KG, Im Taubengrund 27-29, 06107-7569120
65451 <b>Kelsterbach</b>	Richter + Frenzel GmbH & Co. KG, Im Taubengrund 31-33, 06107-9814620
47906 <b>Kempen</b>	Collin KG, Industriering Ost 31 a, 02152-553940
47906 <b>Kempen</b>	Wilhelm Arretz & Co. GmbH, Donkring 63, 02152-916722
87437 <b>Kempton</b>	G.U.T. Kempton KG, Friedrich Str. 14, 0831-512500-52
87439 <b>Kempton</b>	Reisser AG, Rottachstr. 75, 0831-98920
87437 <b>Kempton</b>	Richter + Frenzel GmbH & Co. KG, Bleicherstr. 36, 0831-571570
50170 <b>Kerpen</b>	Kemmerling KG, Marie-Curie-Str. 4, 02273-9533830
50171 <b>Kerpen</b>	Korsing, Dr. Kurt GmbH, Friedhofstr. 8, 02237-2008+9
50169 <b>Kerpen</b>	Richter + Frenzel GmbH & Co. KG, Heisenbergstr. 26-40, 02237-659180
50170 <b>Kerpen</b>	Richter + Frenzel GmbH & Co. KG, Kerpener Str. 148, 02273-566135
99198 <b>Kerspleben</b>	Richter + Frenzel GmbH & Co. KG, Fichterweg 2, 036203-565
47623 <b>Kevelaer</b>	Heinrich Schmidt GmbH & Co. KG, Hoogeweg 119, 02832-973196
24118 <b>Kiel</b>	Friedrich Lange GmbH, Holzkoppelweg 8-12, 0431-54080
24148 <b>Kiel</b>	Paulsen Andreas, Klausdorfer Weg 171, 0431-2593260
24109 <b>Kiel</b>	Paulsen Andreas, Wittland 14-18, 0431-58630
24113 <b>Kiel</b>	Peter Jensen GmbH, Tonberg 25, 0431-705300
24118 <b>Kiel</b>	Vollbrecht & Pohl, Holzkoppelweg 33, 0431-200693
24143 <b>Kiel</b>	Vollbrecht & Pohl, Zum Brook 1-3, 0431-7097780
24113 <b>Kiel</b>	Wesemeyer GmbH, Speckenbeker Weg 143, 0431-6499360
66862 <b>Kindsbach</b>	Hornung GmbH, Industriestr. 27-31, 06371-8080
67292 <b>Kirchheimbolanden</b>	Haas KG, Woogmorgen 3, 06352-7024-957

## Vaillant Ersatzteil-Depots

<b>PLZ Ort</b>	<b>Name, Straße, Telefon</b>
55606 <b>Kirn</b>	König Eugen GmbH, In Allweiden 1, 06752-169010
97318 <b>Kitzingen</b>	Deinzer & Weyland, Lochweg 17, 09321-93660
97318 <b>Kitzingen</b>	Karl Endrich KG, Hindenburgring Wes 11, 09321-26713-24
63801 <b>Kleinostheim</b>	Wesco KG, Saaläckerstr. 2, 06027-40905-30
47533 <b>Kleve</b>	Collin KG, Huissener Str. 7, 02821-745020
47533 <b>Kleve</b>	Elmer GmbH & Co. KG, Fujistr. 2, 02821-75090
47533 <b>Kleve</b>	Lievertz, Thaerstr. 4 a, 02821-589172
47533 <b>Kleve</b>	Pietsch GmbH & Co. KG, Flutstr. 41, 02821-751640
01665 <b>Klipphausen</b>	SHT Dresden KG, Bremer Str. 2, 035204-430
56073 <b>Koblenz</b>	König Eugen GmbH, David-Röntgen-Str. 6, 0261-13490130
56070 <b>Koblenz</b>	König Eugen GmbH, Friedrich-Mohr-Str. 13-15, 0261-80710
56070 <b>Koblenz</b>	Löhle KG, Friedrich-Mohr-Str. 7, 0261-98397-343
56070 <b>Koblenz</b>	Meier KG, Ernst-Sachs-Str. 16, 0261-9885952
25335 <b>Köln-Reisiek</b>	Arens & Stitz KG, Neuenkampsweg 7, 04121-571800
50674 <b>Köln</b>	Armaturen-Zentrale, Görresstr. 8, 0221-241979
50739 <b>Köln</b>	Bach & Wesco KG, Bergstr. 14 a, 0221-20045907
50968 <b>Köln</b>	Bach & Wesco KG, Bonner Str. 232, 0221-36798347
51149 <b>Köln</b>	Bach & Wesco KG, Hansestr. 1, 02203-9803673
50827 <b>Köln</b>	Bach & Wesco KG, Venloer Str. 713, 0221-17099366
50933 <b>Köln</b>	Elmer GmbH & Co. KG, Eupener Str. 135, 0221-9499190
50969 <b>Köln</b>	Elmer GmbH & Co. KG, Gottesweg 56-62, 0221-36770
50735 <b>Köln</b>	Elmer GmbH & Co. KG, Hansekai 3, 0221-9765860
51103 <b>Köln</b>	Elmer GmbH & Co. KG, Wipperfürther Str. 33, 0221-6308940
50674 <b>Köln</b>	Kemmerling KG, Aachener Str. 82-84, 0221-58919274
50859 <b>Köln</b>	Kemmerling KG, Am Rapohl 46, 02234-2025739
50677 <b>Köln</b>	Kemmerling KG, Bonner Wall 110, 0221-8011123
50999 <b>Köln</b>	Kemmerling KG, Industriestr. 168, 02236-381357
50858 <b>Köln</b>	Kemmerling KG, Max-Planck-Str. 40, 02234-2130
50733 <b>Köln</b>	Kemmerling KG, Neusser Str. 410, 0221-762056
50969 <b>Köln</b>	Kemmerling KG, Paul-Nießen-Str. 25, 0221-28075599

## Vaillant Ersatzteil-Depots

PLZ Ort	Name, Straße, Telefon
50739 Köln	Kemmerling KG, Robert-Perthel-Str. 21, 0221-175342
50829 Köln	Kemmerling KG, Von-Hünefeld-Str. 43, 0221-5347379
50825 Köln	Kemmerling KG, Widdersdorfer Str. 184-186, 0221-5467146
51067 Köln	Korsing, Dr. Kurt GmbH, Bergisch Gladbacher Str. 737, 0221-96399014
50968 Köln	Korsing, Dr. Kurt GmbH, Bonner Str. 324, 0221-3401886
51105 Köln	Korsing, Dr. Kurt GmbH, Gießener Str. 85-89, 0221-8026724
50739 Köln	Korsing, Dr. Kurt GmbH, Robert-Perthel-Str. 38, 0221-17770
51065 Köln	Neugart KG, Ackerstr. 92-94, 0221-6650783
51145 Köln	Neugart KG, Kaiserstr. 105, 02203-1017652
51103 Köln	Neugart KG, Olpener Str. 250, 0221-8700331
51107 Köln	Neugart KG, Pauline-Christmann-Str. 3, 0221-83008905
51105 Köln	Neugart KG, Rolshover Str. 45, 0221-9857162
50827 Köln	Oster, Karl GmbH, Mathias-Brüggen-Str. 45, 0221-9564510
51149 Köln	Richter + Frenzel GmbH & Co. KG, Hansestr. 99, 02203-977280
50825 Köln	Richter + Frenzel GmbH & Co. KG, Widdersdorfer Str. 205, 0221-54040
51069 Köln	Neugart KG, Rönsahler Str. 30, 0221-68009546
15711 Königs Wusterhausen	Bergmann & Franz, An der Eisenbahn 25, 03375-21870
53639 Königswinter	Neugart KG, Humboldtstr. 14, 02244-9020202
78467 Konstanz	Bertsche GmbH, Max-Stromeyer-Str. 146, 07531-8929990
78467 Konstanz	Schuster GmbH & Co. KG, August-Borsig-Str. 20, 07531/942978-0
34497 Korbach	CL. Bergmann GmbH & Co. KG, Itterstr. 20, 05631-5015840
70806 Kornwestheim	Wilhelm Gienger GmbH & Co. KG, Lise-Meitner-Str. 2, 07154-1360
47805 Krefeld	Collin KG, Diessemer Bruch 83, 02151-762157
47803 Krefeld	Gottschall & Sohn KG, Weyerhofstr. 71, 02151-6583660
47829 Krefeld	Heinrich Schmidt GmbH & Co. KG, Adolf-Dembach-Str. 22-d, 02151-5240460
47805 Krefeld	Heinrich Schmidt GmbH & Co. KG, Untergath 177, 02151-37370
47803 Krefeld	Heinrich Schmidt GmbH & Co. KG, Weyerhofstr. 65, 02151-1544170
47809 Krefeld	Lievertz, Bischofstr. 94, 02151-1520811
47805 Krefeld	Zimmer und Kellermann, Ritterstr. 5, 02151-80530
57223 Kreuztal	Schedler KG, Siegener Str. 69, 02732-76876-33

## Vaillant Ersatzteil-Depots

<b>PLZ Ort</b>	<b>Name, Straße, Telefon</b>
57223 <b>Kreuztal</b>	Wesco KG, Weidengarten 6, 02732-2032698
18198 <b>Kritzow</b>	Paulsen & Eckhardt GmbH, Rothbäk 7, 038207-7910
96317 <b>Kronach</b>	Hassmann KG + Max Carl KG, Paul-Keller-Str. 6, 09261-500676
61479 <b>Kronberg</b>	König Eugen GmbH, Am Auerberg 6, 06173-995566-0
95326 <b>Kulmbach</b>	Georg Heinlein GmbH, Lichtenfelser Str. 63, 09221-640160
36093 <b>Künzell</b>	Walter Linss Nach. GmbH, Am Frankengrund 11, 0661-2502690
16866 <b>Kyritz</b>	ELGORA, Westfahlenallee 9, 033971-308282
30880 <b>Laatzen</b>	Hempelmann KG, Magdeburger Str. 9 a, 05102-673961
56112 <b>Lahnstein</b>	König Eugen GmbH, Schwarzer Weg 4, 02621-500980
56112 <b>Lahnstein</b>	Meier KG, Didierpark 7, 02621-187125
89150 <b>Laichingen</b>	Franz Scheuerle Ulm KG, Rudolf-Diesel-Str. 11, 07333-95090-11
76829 <b>Landau</b>	Wilhelm Gienger Mannheim KG, Albert-Einstein-Str. 5, 06341-144473
76829 <b>Landau</b>	Schramm KG, In den Grabengärten 5, 06341- 6482-0
06188 <b>Landsberg</b>	Wiedemann GmbH, Zörbiger Str. 4, 034602-21397
84030 <b>Landshut</b>	Richter + Frenzel GmbH & Co. KG, Industriestr. 18 a, 0871-758107
40764 <b>Langenfeld</b>	Gottschall & Sohn KG, Industriestr. 35, 02173-91380
40764 <b>Langenfeld</b>	Zimmer und Kellermann, Lise-Meitner-Str. 19, 02173-9738211
30855 <b>Langenhagen</b>	Hempelmann KG, Bayernstr. 6, 0511-740930
97922 <b>Lauda-Königshofen</b>	Richter + Frenzel GmbH & Co. KG, Deubacher Str. 10, 09343-6219-0
21481 <b>Lauenburg</b>	Liedelt D.F., Reeperbahn 35, 04153-5988950
91207 <b>Lauf</b>	Gienger & Funk KG, Westendstr. 1, 09123-960690
66822 <b>Lebach</b>	Holzhauser KG, Dillinger Str. 20, 06881-537583
26789 <b>Leer</b>	Arnold Lammering GmbH & Co. KG, Bremer Str. 72, 0491-9991155
26789 <b>Leer</b>	Cordes & Graefe KG, Deichstr. 26, 0491-9799200
26789 <b>Leer</b>	Detering GmbH, Deichstr. 30, 0491-919650
31275 <b>Lehrte</b>	W & S Lorenz KG, Hagenstr. 1, 05132-8889684
31275 <b>Lehrte</b>	Wullbrandt + Seele GmbH & Co. KG, Backhausstr. 2, 05132-856873
69181 <b>Leimen</b>	Hans Emmel GmbH & Co. KG, Stralsunder Ring 3-7, 06224-97470
37327 <b>Leinefelde</b>	Möller KG, Breitenhölzer Str. 3, 03605-5439642
04288 <b>Leipzig</b>	Deinzer & Weyland, Grosspösnaer Str.10-16, 034297-63044

## Vaillant Ersatzteil-Depots

<b>PLZ Ort</b>	<b>Name, Straße, Telefon</b>
04319 <b>Leipzig</b>	Dorow & Sohn KG, Knorrstr. 2, 0341-2519533
04277 <b>Leipzig</b>	Dorow & Sohn KG, Simildenstr. 20, 0341-2257920
04129 <b>Leipzig</b>	Lotter Metall GmbH & Co. KG, Bitterfelder Str. 1, 0341-904070
04229 <b>Leipzig</b>	Mainmetall, Zschochersche Str. 79 a, 0341-2534710
04347 <b>Leipzig</b>	Pietsch Haustechnik GmbH, Föpplstr. 8, 0341-7107616
04179 <b>Leipzig</b>	Pietsch Haustechnik GmbH, Merseburger Str. 200, 0341-52902500
04316 <b>Leipzig</b>	Richter + Frenzel GmbH & Co. KG, Paunsdorfer Str. 5, 0341-652337910
04179 <b>Leipzig</b>	Richter + Frenzel GmbH & Co. KG, Saarländer Str. 1-3, 0341-87065980
04103 <b>Leipzig</b>	Sanitär Heinze GmbH, Zwickauer Str. 54, 0341-71070141
04129 <b>Leipzig</b>	SHT Leipzig KG, Berliner Str. 73, 0341-9119020
04317 <b>Leipzig</b>	SHT Leipzig KG, Dauthestr. 6, 0341-2258651
04229 <b>Leipzig</b>	SHT Leipzig KG, Erich-Zeigner-Allee 69-73, 0341-4785632
04159 <b>Leipzig</b>	SHT Leipzig KG, Georg-Schumann-Str. 335, 0341-4627029
04319 <b>Leipzig</b>	SHT Leipzig KG, Hugo-Aurig-Str. 9, 0341-6517772
04179 <b>Leipzig</b>	SHT Leipzig KG, Ludwig-Hupfeld-Str. 13, 0341-44219830
32657 <b>Lemgo</b>	Karl Brand KG, Am Bauhof 30, 05261-946913
32657 <b>Lemgo</b>	Oswald Kölling GmbH & Co. KG, Lagesche Str. 8, 05261-15820
32657 <b>Lemgo</b>	Mosecker GmbH & Co. KG, Lagesche Str. 45 a, 05261-97472-15
49525 <b>Lengerich</b>	Frieling GmbH, Fritz-Reuter-Str. 25, 05481-93900
57368 <b>LenneStadt</b>	Schedler KG, Thetener Str. 2 a, 02721-983810
06237 <b>Leuna</b>	Richter + Frenzel GmbH & Co. KG, Kötschener Weg 2-4, 0346182292-11
51379 <b>Leverkusen</b>	Bach & Wesco KG, Campusallee 14, 0151-52669269
51381 <b>Leverkusen</b>	Elmer GmbH & Co. KG, Schlebuscher Str. 95, 02171-50420
51379 <b>Leverkusen</b>	Gottschall & Sohn KG, Düsseldorfer Str. 175-177, 02171-5823460
51381 <b>Leverkusen</b>	Heinrich Schmidt GmbH & Co. KG, Benzstr. 5, 02171-50040
51377 <b>Leverkusen</b>	Korsing, Dr. Kurt GmbH, Stixchesstr. 179, 0214-75157
51373 <b>Leverkusen</b>	Neugart KG, Adolf-Kaschny-Str. 18, 0214-26001916
51373 <b>Leverkusen</b>	Richter + Frenzel GmbH & Co. KG, Robert-Blum-Str. 21, 0214-31167720
96215 <b>Lichtenfels</b>	Max Carl KG, Reundorferstr. 7, 09571-72888
28865 <b>Lilienthal</b>	Gebr. Huth KG, Am Wolfsberg 7, 04298-4190053

## Vaillant Ersatzteil-Depots

<b>PLZ Ort</b>	<b>Name, Straße, Telefon</b>
28845 <b>Lilienthal</b>	Thiele & Fendel GmbH&Co.KG, Falkenberger Landstr. 68, 04298-467980
65555 <b>Limburg</b>	Eisen-Fischer GmbH & Co. KG, Limburger Str. 47, 06431-5020
65549 <b>Limburg</b>	König Eugen GmbH, Dieselstr. 8, 06431-21110
65549 <b>Limburg</b>	Meier KG, Auf der Heide 18, 06431-77960
35440 <b>Linden</b>	Mainmetall, Robert-Bosch-Str. 22, 06403-77855-0
49811 <b>Lingen</b>	Cordes & Graefe KG, Schillerstr. 2, 0591-912880
49809 <b>Lingen</b>	Mosecker GmbH & Co. KG, Beckstr. 26, 0591-97500
49808 <b>Lingen-Schepsdorf</b>	Pietsch GmbH & Co. KG, Herzforder Str. 1, 0591-120702-20
59557 <b>Lippstadt</b>	Bach GmbH & Co. KG, Am Mondschein 30, 02941-983450
59557 <b>Lippstadt</b>	Frieling GmbH, Nikolaus-Otto-Str. 7 a, 02941-281814
59557 <b>Lippstadt</b>	Heldt Sauerland KG, Gaußstr. 22, 02941-283581
59557 <b>Lippstadt</b>	Pietsch GmbH & Co. KG, Rixbecker Str. 124, 02941-27416-0
02708 <b>Löbau</b>	LHS, Theodor-Körner-Str. 2, 03585-470814
49393 <b>Lohne</b>	Frieling GmbH, Gewerbering 5, 04442-9440
49393 <b>Lohne</b>	G.U.T. Handel KG, Wicheler Str. 44, 04442-7389062
32584 <b>Löhne</b>	Brötje Handel Breuer KG, Oeynhausener Str. 56, 05732-96821-0
32584 <b>Löhne</b>	Elmer GmbH & Co. KG, Oeynhausener Str. 48 - 54, 05732-68278211
79539 <b>Lörrach</b>	Glatt GmbH & Co. KG, Blüchersstr. 26, 07621-14384
32312 <b>Lübbecke</b>	Elmer GmbH & Co. KG, Carl-Vogeler-Str. 1, 05741-315860
32312 <b>Lübbecke</b>	Koch GmbH, Jockweg 32, 05741-236260
32312 <b>Lübbecke</b>	Oswald Kölling GmbH & Co. KG, Zeiss-Str. 2, 05741-4582
15907 <b>Lübben</b>	Bär & Ollenroth KG, Bergstr. 9, 03546-27847211
15907 <b>Lübben</b>	ELG Metall Lübben, Majoransheide 13, 03546-272815
23556 <b>Lübeck</b>	Feldtmann & Kulse KG, Grapengießerstr. 17, 0451-89020
23560 <b>Lübeck</b>	Friedrich Lange GmbH, Hinter den Kirschkatzen 28, 0451-50572961
23554 <b>Lübeck</b>	Hermann Stitz & Co. KG, Josephinenstr. 27-45, 0451-40316
23556 <b>Lübeck</b>	Hermann Stitz & Co. KG, Schwertfegerstr. 1-3, 0451-81000
23566 <b>Lübeck</b>	Paulsen Andreas, Grootkoppel 23, 0451-5808811
23552 <b>Lübeck</b>	Paulsen Andreas, Kanalstr. 62-64, 0451-70738160
23569 <b>Lübeck</b>	Paulsen Andreas, Möllerrung 2, 0451-39689455

## Vaillant Ersatzteil-Depots

<b>PLZ Ort</b>	<b>Name, Straße, Telefon</b>
23560 <b>Lübeck</b>	Peter Jensen GmbH, Bei der Gasanstalt 3 a, 0451-504980
23556 <b>Lübeck</b>	Wesemeyer GmbH, Krempelsdorfer Allee 62, 0451-499090
29439 <b>Lüchow</b>	Gornig GmbH & Co.KG, Berthold-Roggan-Ring 3, 05841-1280
15926 <b>Luckau</b>	BHG Handelszentren, Am Damm 10, 03544-557448
14943 <b>Luckenwalde</b>	Bär & Ollenroth KG, Neue Beelitzer Str. 8-9, 03371-4020911
58515 <b>Lüdenscheid</b>	Elmer GmbH & Co. KG, Jüngerstr. 16, 02351-93690
58507 <b>Lüdenscheid</b>	Herbert Heldt KG, Sedanstr. 24, 02351-3599-15
58511 <b>Lüdenscheid</b>	Reinshagen & Schröder, Nottebohmstr. 59 a, 02351-94770
58515 <b>Lüdenscheid</b>	Wesco KG, Talstr. 91, 02351-4321356
32676 <b>Lügde</b>	Oswald Kölling GmbH & Co. KG, Pyrmonter Str. 70, 05281-989130
59348 <b>Lüdinghausen</b>	Elmer GmbH & Co. KG, Hans-Böckler-Str. 3, 02591-23820
71636 <b>Ludwigsburg</b>	Gebr. Lotter KG, Waldäcker 15, 07141-406440
71634 <b>Ludwigsburg</b>	San. Vöhringer GmbH, Teinacher Str. 41, 07141-300935
71636 <b>Ludwigsburg</b>	Wilhelm Ginger GmbH & Co. KG, Rheinlandstr. 8, 07141-2993485
14974 <b>Ludwigsfelde</b>	Bär & Ollenroth KG, Parkstr. 2, 03378-51937911
14974 <b>Ludwigsfelde</b>	Deinzer & Weyland, Ludwigsfelder Damm 9, 03378-208628
67071 <b>Ludwigshafen</b>	Willersinn & Walter GmbH, Am Herrschaftsweiher 29, 06237-9786-0
67071 <b>Ludwigshafen</b>	Holzhauser KG, Flomersheimer Str. 16, 0621-67180390
67065 <b>Ludwigshafen</b>	Holzhauser KG, Hohelooogstr. 4, 0621-68590658
19288 <b>Ludwigslust</b>	Lüneburger Eisenhandlung, Kleiner Kamp 4 a, 03874-250341
32676 <b>Lügde</b>	Bach GmbH & Co. KG, Siemestratr. 9, 05281-160022-0
21339 <b>Lüneburg</b>	Eisenvater & Stütz KG, Christian-Herbst-Str. 15, 04131-30270
21337 <b>Lüneburg</b>	Eisenvater & Stütz KG, Pulverweg 6, 04131-4086737
21339 <b>Lüneburg</b>	Liedelt D.F., Moldenweg 8, 04131-777070
21337 <b>Lüneburg</b>	Lüneburger Eisenhandlung, Pulverweg, 04131-8970
21339 <b>Lüneburg</b>	Wesemeyer GmbH, In der Marsch 13, 04131-263860
44532 <b>Lünen</b>	Herbert Heldt KG, Kreuzstr.104, 02306-979342
44532 <b>Lünen</b>	Herbert Heldt KG, Kupferstr. 15, 02306-9279-175
44534 <b>Lünen</b>	Zander GmbH & Co.KG, Arndtstr. 25, 02306-75026-0
39124 <b>Magdeburg</b>	HS-C.Hempelmann Schönebeck KG, Wasserkunststr. 30, 0391-255580



## Vaillant Ersatzteil-Depots

<b>PLZ Ort</b>	<b>Name, Straße, Telefon</b>
39116 <b>Magdeburg</b>	HS-C.Hempelmann Schönebeck KG, Werner-von-Siemens-Ring 10, 0391-608700
39110 <b>Magdeburg</b>	Lindenblatt & Gottzmann, Liebknechtstr.71, 0391-6109816
39110 <b>Magdeburg</b>	Wiedemann GmbH, Große Diesdorfer Str. 47, 0391-6310350
39122 <b>Magdeburg</b>	Wullbrandt + Seele GmbH & Co. KG, Alt Fermersleben 84, 0391-52093080
39110 <b>Magdeburg</b>	Wullbrandt + Seele GmbH & Co. KG, Liebknechtstr. 93, 0391-4009050
39124 <b>Magdeburg</b>	Wullbrandt + Seele GmbH & Co. KG, Ohrestr. 16-18, 0391-2591826
63477 <b>Maintal</b>	Seegers KG, Robert-Bosch-Str. 7, 06181-431076
55120 <b>Mainz</b>	J. N. Koebig GmbH, Zwerchallee 1-3, 06131-6940
55130 <b>Mainz</b>	Löhle KG, Weberstr. 12, 06131-2120673
55120 <b>Mainz</b>	Rath KG, Industriestr. 34, 06131-699528
55128 <b>Mainz</b>	Richter + Frenzel GmbH & Co. KG, Haifa Allee 2, 06131-7206525
55130 <b>Mainz</b>	Richter + Frenzel GmbH & Co. KG, Jakob-Anstalt-Str. 8, 06131-982310
55116 <b>Mainz</b>	Wesco Rhein-Main KG, Quintinsstr. 8-12, 06131-1432098
55129 <b>Mainz-Hechtsheim</b>	König Eugen GmbH, August-Horch-Str. 24, 06131-588580
55252 <b>Mainz-Kastel</b>	Will u. Co., Lorenz-Schott-Str. 6, 06134-29070
82216 <b>Maisach</b>	Wilhelm Gienger München KG, Frauenstr. 32, 08141-50050
17139 <b>Malchin</b>	MAKRO Handels-GmbH&Co.KG, Mühlenfeld 2, 03994-20700
34323 <b>Malsfeld</b>	Walter Linss Nach. GmbH, Brauereistr. 3, 05661-73060
68309 <b>Mannheim</b>	Reisser AG, Turbinenstr. 25, 0621-7299185
68165 <b>Mannheim</b>	Richter + Frenzel GmbH & Co. KG, Fahrlachstr. 10-12, 0621-829716-20
68229 <b>Mannheim</b>	Richter + Frenzel GmbH & Co. KG, Markicher Str. 25, 0621-480287-0
68305 <b>Mannheim</b>	Wilhelm Gienger Mannheim KG, Carl-Reuther-Str. 3, 0621-72799908
68219 <b>Mannheim</b>	Wilhelm Gienger Mannheim KG, Helmerstr. 7-11, 0621-8784144
35039 <b>Marburg</b>	Balzer KG, Krummbogen 10, 06421-6030
35043 <b>Marburg</b>	Brötje Handel Hessen KG, Im Rudert 7 a, 06421-9488921
35043 <b>Marburg</b>	Richter + Frenzel GmbH & Co. KG, Im Rudert 27, 06421-3048020
04416 <b>Markkleeberg</b>	SHT Leipzig KG, Hauptstr. 130, 034299-70643
04416 <b>Markkleeberg</b>	Handelshof Bitterfeld, Hauptstr. 319, 034299-77669
04420 <b>Markranstädt</b>	SHT Leipzig KG, Am Hopfenteich 10, 034205-913
85570 <b>Markt Schwaben</b>	Wilhelm Gienger München KG, Poinger Str. 4, 08121-44123

## Vaillant Ersatzteil-Depots

<b>PLZ Ort</b>	<b>Name, Straße, Telefon</b>
95615 <b>Marktredwitz</b>	Hassmann KG, Heinrich-Rockstroh-Str. 2, 09231-5050-17
45772 <b>Marl</b>	Collin KG, Dümmerweg 206, 02365-5096883
45770 <b>Marl</b>	Pietsch GmbH & Co. KG, Rostocker Str. 4, 02365-1001-46
45772 <b>Marl</b>	Richter + Frenzel GmbH & Co. KG, Hülsbergstr. 255, 02365-924379-0
18442 <b>Martensdorf</b>	Paulsen & Eckhardt GmbH, Am Isinger Berg 4, 038321-6270
87665 <b>Mauerstetten</b>	Wilhelm Gienger KG, Konrad-Zuse-Str. 5, 08341-9084931
56727 <b>Mayen</b>	König Eugen GmbH, Kottenheimer Weg 19, 02651-49209-0
56727 <b>Mayen</b>	Meier KG, Kottenheimer Weg 7 c, 02651-49319-03
56727 <b>Mayen</b>	Schmitz Haustechnik GmbH & Co., Eichenstr. 45, 02651-7036115
53894 <b>Mechernich</b>	Bach, M. GmbH, Steingrubenweg, 02256-700213
53894 <b>Mechernich</b>	Pogenwisch GmbH & Co. KG, Monzenbend 4, 02443-9128060
53340 <b>Meckenheim</b>	Neugart KG, Am Wiesenpfad 43, 02225-7030553
53340 <b>Meckenheim</b>	Schmitz Haustechnik GmbH & Co., Heidestr. 34, 02225-91370
98617 <b>Meiningen</b>	Richter + Frenzel GmbH & Co. KG, Werrastr. 1 e, 03693-501499-0
98617 <b>Meiningen-Dreißigacker</b>	Blank & Seegers KG, An der Winde 11, 03693-471062
01662 <b>Meißen</b>	SHT Dresden KG, Großenhainer Str. 19, 03521-406880
49324 <b>Melle</b>	Cordes & Graefe KG, Pestelstr. 46, 05422-9239447
49324 <b>Melle</b>	Koch GmbH, Riemsloher Str. 54, 05422-9239022
99441 <b>Mellingen bei Weimar</b>	Wilhelm Arretz & Co. GmbH, Umgehungsstr. 78 b, 036453-80715
34212 <b>Melsungen</b>	Hempelmann KG, Nürnberger Str. 67-69, 05661-9290857
87700 <b>Memmingen</b>	Wilhelm Gienger KG, Fraunhoferstr. 76, 08331-9350
58706 <b>Menden</b>	Elmer GmbH & Co. KG, Fröndenberger Str. 88, 02373-919550
58708 <b>Menden</b>	Herbert Heldt KG, Fröndenberger Str. 283, 02373-93960
58708 <b>Menden</b>	Herbert Heldt KG, Iserlohner Landstr. 163, 02373-96080
58706 <b>Menden</b>	Zander GmbH & Co. KG, Fröndenberger Str. 40, 02373-9271-0
49716 <b>Meppen</b>	Arnold Lammering GmbH & Co. KG, Riedemannstr. 2, 05931-4040
49716 <b>Meppen</b>	Brötje Handel KG, Boschstr. 1, 05931-8480870
49716 <b>Meppen</b>	Detering GmbH, Dieselstr. 21, 05931-4969120
49716 <b>Meppen</b>	Elmer GmbH & Co. KG, Baumschulenweg 1, 05931-883860
06217 <b>Merseburg</b>	Bach GmbH & Co. KG, Ladegaststr. 3, 03461-473911

## Vaillant Ersatzteil-Depots

<b>PLZ Ort</b>	<b>Name, Straße, Telefon</b>
06217 <b>Merseburg</b>	Lotter Metall GmbH & Co. KG, Brandisstr. 8, 03461-723810
06217 <b>Merseburg</b>	SHT Leipzig KG, Goethestr.25, 03461-3099127
66663 <b>Merzig</b>	Holzhauser KG, Handwerksstr. 3, 06861-83-139
66663 <b>Merzig</b>	Leysser GmbH, Merziger Str. 20, 06861-911386
59872 <b>Meschede</b>	Heldt Sauerland KG, Auf´m Brinke 22, 0291-549643
59872 <b>Meschede</b>	Mosecker GmbH & Co. KG, Jahnstr. 12, 0291-952690
40822 <b>Mettmann</b>	Gottschall & Sohn KG, Kleberstr. 2, 02104-83320
40822 <b>Mettmann</b>	Richter + Frenzel GmbH & Co. KG, Seibelstr. 26, 02104-175894
40822 <b>Mettmann</b>	Zimmer und Kellermann, Hammerstr. 24, 02104-173350
72555 <b>Metzingen</b>	Herlinger KG, Carl-Zeiss-Str. 51, 07123-93418-0
32425 <b>Minden</b>	Brötje Handel Breuer KG, Stiftsallee 9 a, 0571-38838222
32425 <b>Minden</b>	Cordes & Graefe KG, Drabertstr. 6 a, 0571-388230
32427 <b>Minden</b>	Elmer GmbH & Co. KG, Ringstr. 73-75, 0571-88620
32425 <b>Minden</b>	HSH Pockrandt, Alte Sandtrift 35, 0571-828120
32427 <b>Minden</b>	Klocke & Lingemann, Ringstr. 18, 0571-97190192
09648 <b>Mittweida</b>	Dorow & Sohn KG, Feldstr. 10, 03727-2373
47441 <b>Moers</b>	Collin KG, Zum Schürmannsgraben 14, 02841-1731694
47443 <b>Moers</b>	Mülheimer Handel Haustechnik, Franz-Haniel-Str. 16 c, 02841-57703
41065 <b>Mönchengladbach</b>	Collin KG, Rheydter Str. 251, 02161-8271330
41063 <b>Mönchengladbach</b>	Collin KG, Siemensstr. 46, 02161-2470508
41238 <b>Mönchengladbach</b>	Gottschall & Sohn KG, Erftstr. 36, 02166-984940
41068 <b>Mönchengladbach</b>	Gottschall & Sohn KG, Rudolfstr. 10, 02161-925970
41238 <b>Mönchengladbach</b>	Heinrich Schmidt GmbH & Co. KG, Bonnenbroicher Str. 101, 02166-92370
41238 <b>Mönchengladbach</b>	Heinrich Schmidt GmbH & Co. KG, Duvenstr. 294- 304, 02166-9180
41238 <b>Mönchengladbach</b>	Heinrich Schmidt GmbH & Co. KG, Duvenstr. 294- 304, 02166-918-0
41066 <b>Mönchengladbach</b>	Heinrich Schmidt GmbH & Co. KG, Engelblecker Str. 79, 02161-694960
41236 <b>Mönchengladbach</b>	Korsing, Dr. Kurt GmbH, Tippweg 38, 02166-948840
41061 <b>Mönchengladbach</b>	Menge GmbH & Co. KG, Schleswiger Str. 5, 02161-813222
40789 <b>Monheim</b>	Gottschall & Sohn KG, Niederstr. 34, 02173-399580
52156 <b>Monschau</b>	AMG-Haustechnik GmbH & Co. KG, Am Handwerkerzentrum 17, 02472-7005

## Vaillant Ersatzteil-Depots

PLZ Ort	Name, Straße, Telefon
74821 <b>Mosbach</b>	Hans Emmel GmbH & Co. KG, Pfalzgraf-Otto-Str. 42, 06261-673252
99974 <b>Mühlhausen</b>	Blank & Seegers KG, Gasometerweg 2, 03601-887360
99974 <b>Mühlhausen</b>	Menningen KG, Trefffurter Weg 13, 03601-881018
99974 <b>Mühlhausen</b>	Richter + Frenzel GmbH & Co. KG, Friedrich-Naumann-Str. 75, 03601-404650
45473 <b>Mülheim</b>	Collin KG, Aktienstr. 23-25, 0208-41288300
45475 <b>Mülheim</b>	Elmer GmbH & Co. KG, Langekamp 9, 0208-996760
45478 <b>Mülheim</b>	Mülheimer Handel Haustechnik, Weseler Str. 41-45, 0208-5804-236
45475 <b>Mülheim</b>	Richter + Frenzel GmbH & Co. KG, Schulthenhofstr. 42, 0208-444907320
45478 <b>Mülheim</b>	Zander GmbH & Co.KG, Timmerhellstr. 2, 0208-589610
56218 <b>Mülheim-Kärlich</b>	Richter + Frenzel GmbH & Co. KG, Industriestr. 18, 0261-2820
79379 <b>Mülheim/Baden</b>	Reisser AG, Neuenburger Str. 27, 07631-7040940
81829 <b>München</b>	G.Hoffmann Zweignl. D. Deinzer + Weyland GmbH, BIRTHÄLMER Str. 14, 089-78726850
81379 <b>München</b>	G.Hoffmann Zweignl. D. Deinzer + Weyland GmbH, Zielstattstr. 5, 089-7872637
80939 <b>München</b>	Hardt-Allbrand Großhandels Gesellschaft mbH & Co, Helene-Wessel-Bogen 10, 089-318108-0
81825 <b>München</b>	ISEG EG, Stolz Hof Str. 33, 089-48906132
80333 <b>München</b>	Josef Pössl, Augustenstr. 65, 089-70096020
80807 <b>München</b>	L.Th.Meyer GmbH & Co., Ingolstädter Str.12, 089-3506010
81241 <b>München</b>	Richter & Röhrig GmbH, Atterseestr. 18, 089-82071383
80339 <b>München</b>	Richter & Röhrig GmbH, Bergmannstr. 12, 089-5409613131
80992 <b>München</b>	Richter & Röhrig GmbH, Pelkovenstr. 148, 0941-46629311
81829 <b>München</b>	Richter & Röhrig GmbH, Schatzbogen 65, 089-857006101
81541 <b>München</b>	Richter + Frenzel GmbH & Co. KG, Balanstr. 73, 089-64947551
81241 <b>München</b>	Richter + Frenzel GmbH & Co. KG, Landsberger Str. 428, 089-82075295-0
80939 <b>München</b>	Richter + Frenzel GmbH & Co. KG, Maria-Probst-Str. 21-23, 089-3742958-10
81541 <b>München</b>	Wilhelm Gienger München KG, Balanstr. 73, 089-40269569
81249 <b>München</b>	Wilhelm Gienger München KG, Brunhamstr. 21, 089-87577338
80999 <b>München</b>	Wilhelm Gienger München KG, Elly-Staegmeyer-Str. 20, 089-8929653
81829 <b>München</b>	Wilhelm Gienger München KG, Karlsburger Str. 63, 089-42001100
80339 <b>München</b>	Wilhelm Gienger München KG, Landsberger Str. 20, 089-50078100

## Vaillant Ersatzteil-Depots

<b>PLZ Ort</b>	<b>Name, Straße, Telefon</b>
80939 <b>München</b>	Wilhelm Gienger München KG, Margot-Kalinke-Str. 9, 089-31605781
81539 <b>München</b>	Wilhelm Gienger München KG, Tegernseer Landstr. 185 d, 089-62021555
81379 <b>München</b>	Wilhelm Gienger München KG, Zielstattstr. 71, 089-78746666
29633 <b>Munster</b>	Eisenvater & Stütz KG, Am Sandkrug 22, 05192-2899
48155 <b>Münster</b>	Cordes & Graefe KG, Krögerweg 4, 0251-6263721
48155 <b>Münster</b>	Elmer GmbH & Co. KG, Dornierweg 16, 0251-608620
48165 <b>Münster</b>	Frieling GmbH, Zum Kaiserbusch 10, 0251-961050
48151 <b>Münster</b>	G.U.T. Sonntag KG, Geiststr. 24, 0251-52091811
48147 <b>Münster</b>	G.U.T. Sonntag KG, Salzmannstr. 52-56, 0251-202040
48145 <b>Münster</b>	G.U.T. Sonntag KG, Warendorfer Str. 97-101, 0251-374093-52
48155 <b>Münster</b>	Mosecker GmbH & Co. KG, Gustav-Stresemann-Weg 52, 0251-97860
48165 <b>Münster</b>	Mosecker GmbH & Co. KG, Hansestr. 35, 02501-922090
48147 <b>Münster</b>	Mosecker GmbH & Co. KG, Nienkamp 60, 0251-927940
48161 <b>Münster</b>	Mosecker GmbH & Co. KG, Nottulner Landweg 79, 02534-97766-0
48155 <b>Münster</b>	Pietsch GmbH & Co. KG, Fridtjof-Nansen-Weg 10, 0251-132340
48145 <b>Münster</b>	Pietsch GmbH & Co. KG, Heisstr. 9, 0251-374096-0
82418 <b>Murnau</b>	Wilhelm Gienger München KG, Barbarastr. 13, 08841-47082
72202 <b>Nagold</b>	Wilhelm Gienger GmbH & Co. KG, Robert-Koch-Str. 6, 07452-8398966
14641 <b>Nauen</b>	Bär & Ollenroth KG, Waldemardamm 18, 03321-7442190
14641 <b>Nauen</b>	Lindenblatt & Gottzmann, Robert-Bosch-Str. 18, 03321-747628
06618 <b>Naumburg</b>	Bach GmbH & Co. KG, Weißenfelser Str. 57, 03445-7810790
06618 <b>Naumburg</b>	CL. Bergmann GmbH & Co. KG, Nordstr. 5, 03445-234932
06618 <b>Naumburg</b>	Haustechnik - Handel Gotha GmbH, Hallesche Str. 73, 03445-7810910
06618 <b>Naumburg</b>	Haustechnik Naumburg, Bahnhofstr. 32, 03445-71830
06618 <b>Naumburg</b>	König Eugen GmbH, Roßbacher Str. 9, 03445-2880110
74172 <b>Neckarsulm</b>	Schrade GmbH, Rötelstr. 31, 07132-972183
41334 <b>Nettetal</b>	Gottschall & Sohn KG, Lötscher Weg 51, 02153-9108780
41334 <b>Nettetal</b>	Menge GmbH & Co. KG, Heinrich-Haanen-Str. 15, 02153-910780
59269 <b>Neubeckum</b>	Pietsch GmbH & Co. KG, Bahnhof Str. 7, 02525-9622140
63543 <b>Neuberg</b>	Mainmetall, Langeselbolder Str. 8, 06183-80068-0

## Vaillant Ersatzteil-Depots

<b>PLZ Ort</b>	<b>Name, Straße, Telefon</b>
17034 <b>Neubrandenburg</b>	Hermann Stitz & Co. Rostock KG, Baumwallsweg 12, 0395-4572202
17034 <b>Neubrandenburg</b>	MAKRO Handels-GmbH&Co.KG, Ihlenfelder Str. 116, 0395-77757915
17034 <b>Neubrandenburg</b>	Paulsen & Eckhardt GmbH, Am Kamp 5, 0395-4309654
86633 <b>Neuburg/Donau</b>	Richter + Frenzel GmbH & Co. KG, Nördliche Grünauer Str. 35, 08431-53650510
86633 <b>Neuburg/Donau</b>	Wilhelm Gienger München KG, Nördliche Grünauer Str. 57, 08431-539795
15366 <b>Neuenhagen</b>	Bergmann & Franz, Rosa Luxemburg Damm 1, 03342-42210
58809 <b>Neuenrade</b>	atta Haustechnik GmbH & Co. KG, Hüttenweg 4, 02392-807608-0
98724 <b>Neuhaus</b>	MEHAG e.G., Sonneberger Str. 150, 03679-722240
09221 <b>Neukirchen</b>	Pietsch Haustechnik GmbH, Auenblick 2, 0371-2398-460
92318 <b>Neumarkt</b>	Richter + Frenzel GmbH & Co. KG, Regensburger Str.127, 09181-487480
24537 <b>Neumünster</b>	Paulsen Andreas, Rendsburger Str. 80, 04321-185127
24539 <b>Neumünster</b>	Peter Jensen GmbH, Haart 101, 04321-4896453
24539 <b>Neumünster</b>	Thiele & Fendel GmbH&Co.KG, Leinestr. 43, 04321-97240
24539 <b>Neumünster</b>	Vollbrecht & Pohl, Gadelander Str. 71, 04321-99860
66538 <b>Neunkirchen</b>	Holzhauser KG, Am Gneisenaufloß 4 a, 06821-981421
16816 <b>Neuruppin</b>	Bär & Ollenroth KG, Otto-Grotewohl-Str. 1, 03391-40482811
16816 <b>Neuruppin</b>	ELGORA, Zur Mesche 16, 03391-5121091
16816 <b>Neuruppin</b>	Lindenblatt & Gottzmann, Friedrich-Bückling-Str. 11, 03391-595826
41460 <b>Neuss</b>	Gottschall & Sohn KG, Gielenstr. 65-69, 02131-157560
41468 <b>Neuss</b>	Handelspart Armaturen GmbH, Jagenbergstr. 13 a, 02131-314830012
41460 <b>Neuss</b>	Heinrich Schmidt GmbH & Co. KG, Am Zollhafen 11, 02131-2913178
41464 <b>Neuss</b>	Richter + Frenzel GmbH & Co. KG, Moselstr. 18, 02131-5129541
41462 <b>Neuss</b>	Zimmer und Kellermann, Further Str. 61, 02131-295760
31535 <b>Neustadt</b>	Hempelmann KG, Justus-von-Liebig-Str. 10, 05032-8002824
23730 <b>Neustadt</b>	Hermann Stitz & Co. KG, Eutiner Str. 57, 04561-5130234
23730 <b>Neustadt</b>	Paulsen Andreas, Eutiner Str. 12, 04561-5281651
67433 <b>Neustadt</b>	Wilhelm Gienger Mannheim KG, Hermann-Wehrle-Str.10, 06321-499460
19306 <b>Neustadt-Glewe</b>	Friedrich Lange GmbH, Am Brenzer Kanal, 038757-52040
17235 <b>Neustrelitz</b>	Hermann Stitz & Co. Rostock KG, Wilhelm-Stolte-Str.102, 03981-4009797
17235 <b>Neustrelitz</b>	MAKRO Handels-GmbH&Co.KG, Am Bahndamm 23, 03981-238822

## Vaillant Ersatzteil-Depots

<b>PLZ Ort</b>	<b>Name, Straße, Telefon</b>
17235 <b>Neustrelitz</b>	Paulsen & Eckhardt GmbH, Wilhelm-Stolte-Str. 141, 03981-4899482
89231 <b>Neu-Ulm</b>	Franz Scheuerle Ulm KG, Max-Eyth-Str. 43, 0731-7256436
89231 <b>Neu-Ulm</b>	Reisser AG, Finnering Str. 67-69, 0731-7076-236
56566 <b>Neuwied</b>	König Eugen GmbH, Carl-Borgward-Str. 17-19, 02631-080710
56566 <b>Neuwied</b>	Meier KG, Allensteiner Str. 20 a, 02631-952412
56564 <b>Neuwied</b>	Richter + Frenzel GmbH & Co. KG, Andernacher Str. 70, 02631-96926530
56564 <b>Neuwied</b>	Schmitz Haustechnik GmbH & Co., Sohler Weg 50, 02631-97843190
63667 <b>Nidda</b>	Seegers KG, Breslauer Str. 11, 06043-801655
25899 <b>Niebüll</b>	Hansen G.C., Ostring 18, 04661-7368780
53859 <b>Niederkassel</b>	Neugart KG, Otto-Hahn-Str. 1, 02208-767402
65527 <b>Niedernhausen</b>	Eisen-Fischer GmbH & Co. KG, Frankfurter Str. 47, 06127-9694326
55268 <b>Nieder-Olm</b>	Rath KG, Reichelsheimer Str. 6, 06136-754160
31582 <b>Nienburg</b>	Bumke, Celler Str. 79, 05021-9229612
31582 <b>Nienburg</b>	Cordes & Graefe KG, Auf dem Kampe 6 a, 05021-91860
31582 <b>Nienburg</b>	Wiedemann GmbH & Co. KG, Hannoversche Str. 154, 05021-887780
99428 <b>Nohra bei Weimar</b>	Blank & Seegers KG, Osterholzstr. 1, 03643-560-0
26506 <b>Norden</b>	Arnold Lammering GmbH & Co. KG, Emsstr. 2, 04931-95631-26
26506 <b>Norden</b>	Detering GmbH, Schlachthausstr. 9, 04931-94460
26954 <b>Nordenham</b>	Cordes & Graefe KG, Hoher Weg 10, 04731-360821
26954 <b>Nordenham</b>	Müller L., Oldenburger Str. 67, 04731-207831
22851 <b>Norderstedt</b>	Arens & Stitz KG, Poppenbütteler Str. 248, 040-50791260
22851 <b>Norderstedt</b>	Liedelt D.F., Robert-Koch-Str. 23, 040-529021
22844 <b>Norderstedt</b>	Liedelt D.F., Ulzburger Str. 545, 04102-7088880
99734 <b>Nordhausen</b>	Bach GmbH & Co. KG, Kommunikationsweg 9, 03631-6330
99734 <b>Nordhausen</b>	Hempelmann KG, Straße der Einheit 62, 03631-90720
99734 <b>Nordhausen</b>	Wiedemann GmbH, An der Helme 15, 03631-6021-21
48529 <b>Nordhorn</b>	Arnold Lammering GmbH & Co. KG, Westfalenstr.19, 05921-899921
48529 <b>Nordhorn</b>	Cordes & Graefe KG, Otto-Hahn-Str. 14, 05921-3045682
48527 <b>Nordhorn</b>	Elmer GmbH & Co. KG, Alfred-Mozer-Str. 9, 05921-713580
48527 <b>Nordhorn</b>	Koch GmbH, Blumenstr. 2, 05921-1793484

## Vaillant Ersatzteil-Depots

PLZ Ort	Name, Straße, Telefon
86720 <b>Nördlingen</b>	Eisen-Fischer GmbH & Co. KG, Hofer Str. 3, 09081-82228
86720 <b>Nördlingen</b>	Franz Silberhorn KG, Industriestr. 23, 09081-272601
37154 <b>Northeim</b>	Bach GmbH & Co. KG, Fuchsbäumer Weg 4, 05551-9880450
37154 <b>Northeim</b>	Hempelmann KG, Mittelweg 18 a, 05551-9086510
37154 <b>Northeim</b>	Schrader Handel GmbH, Borsigstr.15, 05551-609316
90431 <b>Nürnberg</b>	Deinzer & Weyland, Edisonstr. 40, 0911-996110
90482 <b>Nürnberg</b>	G.Hoffmann GmbH, Ostend Str. 82 d, 0911- 54083270
90431 <b>Nürnberg</b>	G.Hoffmann GmbH, Edisonstr. 77, 0911-9614116
90471 <b>Nürnberg</b>	Gienger & Funk KG, Breslauer Str. 330, 0911-9811850
90409 <b>Nürnberg</b>	Gienger & Funk KG, Nordring 66, 0911-36015-0
90451 <b>Nürnberg</b>	Richter + Frenzel GmbH & Co. KG, Donaustr. 125, 0911-9688257
90482 <b>Nürnberg</b>	Richter + Frenzel GmbH & Co. KG, Ostendstr. 132, 0911-9533673-0
90482 <b>Nürnberg</b>	Sanitär Heinze GmbH, Freiligrathstr. 30, 0911-5409-0
72622 <b>Nürtingen</b>	Wilhelm Gienger GmbH & Co. KG, Schlosserstr. 10, 07022-2629798
99986 <b>Oberdoria bei Mühlh.</b>	CL. Bergmann GmbH & Co. KG, Eisenacher Landstr., 03601-7515-0
46149 <b>Oberhausen</b>	Heinrich Schmidt GmbH & Co. KG, Weierstr. 95, 0208-620490
46047 <b>Oberhausen</b>	Otto Bechem & Co. KG, Essener Str. 59, 0208-940500
46049 <b>Oberhausen</b>	Zander GmbH & Co.KG, Buschhausener Str. 73, 0208-8241730
46149 <b>Oberhausen</b>	Collin KG, Max-Eyth-Str. 60, 0208-6568814
46047 <b>Oberhausen</b>	Mülheimer Handel Haustechnik, Zur Eisenhütte 1, 0208-857240
93083 <b>Obertraubling</b>	Richter + Frenzel GmbH & Co. KG, Ernst-Frenzel-Str. 4, 09401-6010
61440 <b>Oberursel</b>	Mainmetall, Obere Zeil 1, 06171-91986-0
61440 <b>Oberursel</b>	Seegers KG, In den Schwarzwiesen 7, 06171-982341
48607 <b>Ochtrup</b>	Elmer GmbH & Co. KG, Buschlandweg 1, 02553-93830
59302 <b>Oelde</b>	Karl Brand KG, Von-Nagel-Str. 35, 02522-8304580
45739 <b>Oer-Erkenschwick</b>	Elting GmbH, Westfalenring 28, 02368-98970
63071 <b>Offenbach</b>	Aloys Lehmkuhl GmbH, Tempelseestr. 21, 069-854091
63075 <b>Offenbach</b>	Assion KG, Brockmannstr. 14, 069-86009312
63069 <b>Offenbach</b>	Assion KG, Neusaltzer Str. 22 a, 069-84849646
63073 <b>Offenbach</b>	Mainmetall, Ferdinand-Porsche-Str. 1, 069-8990930



## Vaillant Ersatzteil-Depots

<b>PLZ Ort</b>	<b>Name, Straße, Telefon</b>
63075 <b>Offenbach</b>	Richter + Frenzel GmbH & Co. KG, Mühlheimer Str. 101, 069-83811990
77656 <b>Offenburg</b>	Reisser AG, Heinrich-Hertz-Str. 13 a, 0781-2039180
74613 <b>Öhringen</b>	Gienger & Renz KG, Im Sichert 20, 07941-949680
99628 <b>Olbersleben</b>	CL. Bergmann GmbH & Co. KG, Butteltstedter Str. 3, 036372-9490
26129 <b>Oldenburg</b>	Brötje Handel KG, Pophankenweg 36, 0441-7703200
26123 <b>Oldenburg</b>	Cordes & Graefe KG, Donnerschweer Str. 400, 0441-932940
26131 <b>Oldenburg</b>	Cordes & Graefe KG, Hundsmühler Str. 145, 0441-7792043
26135 <b>Oldenburg</b>	Cordes & Graefe KG, Rohdenweg 32 a, 0441-20977703
26135 <b>Oldenburg</b>	FAMO GmbH & Co. KG, Werrastr. 15, 0441-20040
26125 <b>Oldenburg</b>	Frieling GmbH, Langenweg 16-18, 0441-9333061
26131 <b>Oldenburg</b>	Tebbenjohanns Nachf. GmbH, Schlagbaumweg 1-3, 0441-955090
26123 <b>Oldenburg</b>	Thiele & Fendel GmbH&Co.KG, Nadorster Str. 226, 0441-931931
57462 <b>Olpe</b>	Schedler KG, In der Trift 55, 02761-942522
57462 <b>Olpe</b>	Tigges & Zepke GmbH & Co. KG, Bruchstr. 52, 02761-92460
59939 <b>Olzberg</b>	Bach GmbH & Co. KG, In der Ramecke, 02962-9744692
16515 <b>Oranienburg</b>	Bär & Ollenroth KG, Flugpionierstr. 3, 03301-20611811
16515 <b>Oranienburg</b>	ELGORA, An den Dünen 6, 03301-85930
01990 <b>Ortrand</b>	Oeltec GmbH, Burkersdorfer Str. 1, 035755-52068
04758 <b>Oschatz</b>	Dorow & Sohn KG, Ulanenweg 2, 03435-971363
39387 <b>Oschersleben</b>	Wullbrandt + Seele GmbH & Co. KG, Breidscheidstr. 28, 03949-9498691
49084 <b>Osnabrück</b>	Cordes & Graefe KG, Ackerstr. 49, 0541-5000641
49078 <b>Osnabrück</b>	Cordes & Graefe KG, Dütestr. 21, 0541-9500777
49090 <b>Osnabrück</b>	Cordes & Graefe KG, Hansastr. 45, 0541-9500920
49078 <b>Osnabrück</b>	Elmer GmbH & Co. KG, An der Blankenburg 43, 0541-440480
49084 <b>Osnabrück</b>	G.U.T. Handel KG, Franz-Lenz-Str. 12 g-k, 0541-150480
49084 <b>Osnabrück</b>	Koch GmbH, Am Huxmühlenbach 7, 0541-5850
49090 <b>Osnabrück</b>	Mosecker GmbH & Co. KG, Pagenstecherstr. 31 a, 0541-962210
49084 <b>Osnabrück</b>	Pietsch GmbH & Co. KG, Großhandelsring 2, 0541-5847815
49084 <b>Osnabrück</b>	Wiedemann GmbH & Co. KG, Hannoversche Str. 52, 0541-9904418
49090 <b>Osnabrück</b>	Zander GmbH & Co.KG, An der Bornau 3, 0541-692070

## Vaillant Ersatzteil-Depots

<b>PLZ Ort</b>	<b>Name, Straße, Telefon</b>
39606 <b>Osterburg</b>	Metallgeno GmbH, Stendaler Chaussee 27, 03937-4910
37520 <b>Osterode</b>	Bach GmbH & Co. KG, Gipsmühlenweg 15, 05522-5026970
37520 <b>Osterode</b>	Hempelmann KG, Herzberger Str. 16-18, 05522-506488-16
24783 <b>Osterrönfeld</b>	Vollbrecht & Pohl, Werner-von-Siemens-Str. 22-26, 04331-4349346
73760 <b>Ostfildern- Nellingen</b>	G.U.T. Zepf KG., Daimlerstr. 8- 10, 0711-900-356-50
73760 <b>Ostfildern-Kemnat</b>	Reisser AG, Zeppelinstr. 34, 0711-34218704
04749 <b>Ostrau</b>	Pietsch Haustechnik GmbH, Mittelstr. 12, 034324-300
51491 <b>Overath</b>	Neugart KG, Diepenbroich 45, 02206-866110
33100 <b>Paderborn</b>	Elmer GmbH & Co. KG, Herlestr. 5, 05251-387320
33098 <b>Paderborn</b>	G.U.T. Sonntag KG, Wollmarkt Str. 133, 05251-1425920
33100 <b>Paderborn</b>	Karl Brand KG, Senefelder Str. 28, 05251-77690
33100 <b>Paderborn</b>	Vetter & Engels GmbH & Co. KG, Schulze-Delitzsch-Str. 8, 05251-1600
33098 <b>Paderborn</b>	Wegener GmbH & Co. KG, Kolberger Str. 5-14, 05251-1710
26871 <b>Papenburg</b>	Arnold Lammering GmbH & Co. KG, Industriehafen Süd, 04961-940160
26871 <b>Papenburg</b>	Cordes & Graefe KG, Osterkanal 42, 04961-92220
19370 <b>Parchim</b>	Friedrich Lange GmbH, Lübzer Chaussee 13 a, 03871-226781
19370 <b>Parchim</b>	Paulsen & Eckhardt GmbH, Ludwigsluster Chaussee 17, 03871-421283
94036 <b>Passau</b>	Richter + Frenzel GmbH & Co. KG, Emil-Richter-Str. 1, 0851-98920
31224 <b>Peine</b>	GC Abholexpress Peine, Lehmkuhlenweg 39, 05171-294890
31224 <b>Peine</b>	Holtzmann & Sohn GmbH, Woltorfer Str. 116 a, 05171-7080
31224 <b>Peine</b>	Wullbrandt + Seele GmbH & Co. KG, Woltorfer Str. 121, 05171-40426
93080 <b>Pentling</b>	Gienger KG, Hohengebrachinger Str. 20, 0941-28077854
93080 <b>Pentling-Großberg</b>	Helmuth Thomas GmbH, Heinrichstr. 47, 09405-1703
19348 <b>Perleberg</b>	Friedrich Lange GmbH, Schwarzer Weg 1, 03876-3075592
07616 <b>Petersberg</b>	Menningen KG, Eichenweg 10, 036691-79425
36100 <b>Petersberg</b>	Richter + Frenzel GmbH & Co. KG, Breitunger Str. 1, 0661-2860
36100 <b>Petersberg</b>	Richter + Frenzel GmbH & Co. KG, Breitunger Str. 1, 0661-2860
85276 <b>Pfaffenhofen-Hettenshausen</b>	Wilhelm Gienger München KG, Münchner Str. 29, 08441-879310
76327 <b>Pfintztal</b>	Reisser AG, Gewerbestr. 28, 0721-9461185
75179 <b>Pforzheim</b>	Reisser AG, Rastatter Str. 7, 07231-38970

## Vaillant Ersatzteil-Depots

<b>PLZ Ort</b>	<b>Name, Straße, Telefon</b>
75177 <b>Pforzheim (Eutingen)</b>	Wilhelm Gienger GmbH & Co. KG, Dürrenweg 51, 07231-4285766
64319 <b>Pfungstadt</b>	Mainmetall, Werner-von-Siemens-Str. 33, 06157-80810
64319 <b>Pfungstadt</b>	Rath KG, Retfordstr. 1, 06157-98679-10
25421 <b>Pinneberg</b>	Arens & Stitz KG, Am Hafen 7, 04101-70910
25421 <b>Pinneberg</b>	Paulsen Andreas, Mühlenstr. 2, 04101-54550
25421 <b>Pinneberg</b>	Peter Jensen GmbH, Elmshorner Str. 46, 04101 - 3772111
25421 <b>Pinneberg</b>	Wesemeyer GmbH, Flensburger Str. 5, 04101-5179410
66953 <b>Pirmasens</b>	Holzhauser KG, Alleestr. 25, 06331-272812
66953 <b>Pirmasens</b>	Hornung GmbH, Landauer Str. 115, 06331-26070
01796 <b>Pirna</b>	ELG Metallhandwerk, Zehistaer Str. 8, 03501-56850
01796 <b>Pirna</b>	SHT Dresden KG, Glashüttenstr. 21, 03501-56370
82152 <b>Planegg</b>	Richter & Röhrig GmbH, Behringstr. 14, 089-8570060
08529 <b>Plauen</b>	EDKI Plauen KG, Falkensteiner Str. 16, 03741-4863-0
08527 <b>Plauen</b>	Hassmann KG, Dürerstr. 14, 03741-70080
08525 <b>Plauen</b>	Richter + Frenzel GmbH & Co. KG, Morgenbergstr. 23, 03741-59808-0
58840 <b>Plettenberg</b>	Elmer GmbH & Co. KG, Bahnhofstr. 46, 02391-601710
24306 <b>Pliöhn</b>	Thiele & Fendel GmbH&Co.KG, Behler Weg 17, 04522-7460341
07381 <b>Pößneck</b>	Menningen KG, Malmsgelänge 6, 03647-428260
07381 <b>Pößneck</b>	Richter + Frenzel GmbH & Co. KG, Malmsgelänge 13, 03647-4493010
14482 <b>Potsdam</b>	Bär & Ollenroth KG, Rudolf-Moos-Str.4, 0331-74792
14478 <b>Potsdam</b>	Bergmann & Franz, Am Buchhorst 40, 0331-86803569
14480 <b>Potsdam</b>	Fendel KG, Gerlachstr.10, 0331-60060611
14482 <b>Potsdam</b>	Wiedemann GmbH, Wetzlaer Str. 52, 0331-887260
17291 <b>Prenzlau</b>	Paulsen & Eckhardt GmbH, Berliner Str. 24, 03984-7180348
54595 <b>Prüm</b>	König Eugen GmbH, Jacob-Fugger-Str. 1, 06551-67215
50259 <b>Pulheim</b>	Bach, M. GmbH, Boschstr. 2, 02238-965700
50259 <b>Pulheim</b>	Kemmerling KG, Escher Str. 97, 02238-302652
50259 <b>Pulheim</b>	Richter + Frenzel GmbH & Co. KG, Siemensstr. 1-5, 02238-302624
85640 <b>Putzbrunn</b>	Wilhelm Gienger München KG, Innstr. 14, 089-60011044
06484 <b>Quedlinburg</b>	Bach GmbH & Co. KG, Stresemannstr. 2, 03946-9079140

## Vaillant Ersatzteil-Depots

<b>PLZ Ort</b>	<b>Name, Straße, Telefon</b>
06268 <b>Querfurt</b>	CL. Bergmann GmbH & Co. KG, Eislebener Str. 4, 034771-441950
25451 <b>Quickborn</b>	Friedrich Lange GmbH, Pascalstr. 17, 04106-7999950
01445 <b>Radebeul</b>	Sanitär Heinze GmbH, Seestr. 2-4, 0351-897082601
01445 <b>Radebeul</b>	SHT Dresden KG, Seweningstr. 4-6, 0351-8314754
78315 <b>Radolfzell</b>	Bertsche GmbH, Eisenbahnstr. 4, 07732-80030
66877 <b>Ramstein-Miesenbach</b>	Holzauer KG, Reichswaldstr. 1 c, 06371-462810
15834 <b>Rangsdorf</b>	Bär & Ollenroth KG, Mittenwalder Str. 8, 033708-260,282
56235 <b>Ransbach-Baumbach</b>	König Eugen GmbH, Eisensteinstr. Ind.-Rohr, 02623-6064010
26180 <b>Rastede</b>	Brötje Handel KG, Schaffjückenweg 1, 04402-87143
14712 <b>Rathenow</b>	Bär & Ollenroth KG, Grünauer Fenn 32, 03385-534090
14712 <b>Rathenow</b>	Lindenblatt & Gottzmann, Grünauer Fenn 23, 03385-57366
40880 <b>Ratingen</b>	Collin KG, Halskestr. 44, 02102-7402909
40878 <b>Ratingen</b>	Gottschall & Sohn KG, Dechenstr. 7, 02102-700636
40878 <b>Ratingen</b>	Otto Bechem & Co. KG, Kaiserswerther Str. 49-51, 02102-66060
23909 <b>Ratzeburg</b>	Paulsen Andreas, Möllner Str. 4, 04541-802838
83064 <b>Raubling</b>	Wilhelm Gienger München KG, Hochstraß Süd 15, 08031-244633
88212 <b>Ravensburg</b>	Bertsche GmbH, Schützenstr. 61, 0751-8805160
88214 <b>Ravensburg</b>	Reisser AG, Im Karrer 1, 0751-6040
45657 <b>Recklinghausen</b>	Collin KG, Hertener Str. 80, 02361-1063956
45661 <b>Recklinghausen</b>	Collin KG, Dieselstr. 11, 02361-650416
45659 <b>Recklinghausen</b>	Elmer GmbH & Co. KG, Westring 57, 02361-931660
45659 <b>Recklinghausen</b>	Pietsch GmbH & Co. KG, Am Stadion 69, 02361-582440
45665 <b>Recklinghausen</b>	Richter + Frenzel GmbH & Co. KG, Sieben Quellen 41, 02361-5821304
45659 <b>Recklinghausen</b>	Zander GmbH & Co. KG, Lise-Meitner-Str. 34, 02361-6088-0
93055 <b>Regensburg</b>	Gienger KG, Siemensstr. 1, 0941-794317
93059 <b>Regensburg</b>	Richter + Frenzel GmbH & Co. KG, Donaustauffer Str. 172 a, 0941-6408250
93055 <b>Regensburg</b>	Sanitär Heinze GmbH, Irlmauth 2 a, 0941-46629312
93128 <b>Regenstauf</b>	Gienger KG, Gutenbergstr. 19, 09402-5050
08468 <b>Reichenbach</b>	EDKI Reichenbach KG, Friedensstr. 56, 03765-78930
08141 <b>Reinsdorf</b>	Richter + Frenzel GmbH & Co. KG, August-Horch-Str. 22, 0375-534-163

## Vaillant Ersatzteil-Depots

<b>PLZ Ort</b>	<b>Name, Straße, Telefon</b>
42897 <b>Remscheid</b>	Fohrer GmbH & Co. KG, Tenter Weg 10/Greuel 1 a, 02191-59256-0
42853 <b>Remscheid</b>	Gottschall & Sohn KG, Jahnstr. 17, 02191-93680
42859 <b>Remscheid</b>	Heinrich Schmidt GmbH & Co. KG, Loborner Str. 5, 02191-4645690
42857 <b>Remscheid</b>	Reinshagen & Schröder, Südstr. 4-8, 02191-9770
24768 <b>Rendsburg</b>	Paulsen Andreas, Grafenstr. 2, 04331-352070
24768 <b>Rendsburg</b>	Vollbrecht & Pohl, Büsumer Str. 88-94, 04331-4660
24768 <b>Rendsburg</b>	Vollbrecht & Pohl, Helgoländer Str. 35-49, 04331-4379729
72766 <b>Reutlingen</b>	San. Bez GmbH, Am Heilbrunnen 124, 07121-149364
72770 <b>Reutlingen</b>	Wilhelm Gienger GmbH & Co. KG, Ernst-Abbe-Str. 39, 07121-550116
26817 <b>Rhauderfehn</b>	Cordes & Graefe KG, Rhauderwieke 13, 04952-8088775
33378 <b>Rheda-Wiedenbrück</b>	Karl Brand KG, Bielefelder Str.60, 05242-93550
33378 <b>Rheda-Wiedenbrück</b>	Mosecker GmbH & Co. KG, Siemensstr. 5, 05242-9620
53359 <b>Rheinbach</b>	AMG-Haustechnik GmbH & Co. KG, Römerkanal 68, 02226-4079
53619 <b>Rheinbreitbach</b>	Schmitz Haustechnik GmbH & Co., Hauptstr. 83, 02224-93790
48431 <b>Rheine</b>	Arnold Lammering GmbH & Co. KG, Hafenbahn 1, 05971-914470
48432 <b>Rheine</b>	Cordes & Graefe KG, Lingener Damm 244-248, 05971-80290
48432 <b>Rheine</b>	Elmer GmbH & Co. KG, Röntgenstr. 37, 05971-9950
48432 <b>Rheine</b>	Frieling GmbH, Am Stadtwalde 19, 05971-97140
48431 <b>Rheine</b>	G.U.T. Handel KG, Albert-Einstein-Str. 14, 05971-89906-44
48431 <b>Rheine</b>	Koch GmbH, Sprickmannstr. 77- 87, 05971-9171472
18311 <b>Ribnitz-Damgarten</b>	Paulsen & Eckhardt GmbH, Sanitzer Str. 1d, 03821-815626
88499 <b>Riedlingen</b>	Bucher KG, Robert-Bosch-Str. 7, 07371-931249-0
66292 <b>Riegelsberg</b>	Holzhauser KG, Saarbrücker Str. 86 a, 06806-3081628
01591 <b>Riesa</b>	SHT Dresden KG, Gewerbegebiet Strehlaer/Wittenberger Str. 4, 03525-72940
33397 <b>Rietberg</b>	Mosecker GmbH & Co. KG, Konrad-Adenauer-Str. 27 b, 05244-93994-0
31737 <b>Rinteln</b>	Hempelmann KG, Im Emerten 13 a, 05751-9244345
31737 <b>Rinteln</b>	Klocke & Lingemann, Braasstr. 29, 05751-925915
27721 <b>Ritterhude</b>	Gebr. Huth KG, Von-Liebig-Str. 2, 0421-6395072
27721 <b>Ritterhude</b>	Thiele & Fendel GmbH&Co.KG, Heidkamp 27-29, 0421-63800
09247 <b>Röhrsdorf</b>	MADER Wärmetechnik GmbH, Querstr. 8, 03722-500377

## Vaillant Ersatzteil-Depots

<b>PLZ Ort</b>	<b>Name, Straße, Telefon</b>
09247 <b>Röhrsdorf</b>	Pietsch Haustechnik GmbH, Querstr. 16, 03722-531-182
30952 <b>Ronnenberg</b>	Holtzmann & Sohn GmbH, Lange Str. 19, 0511-43810
51503 <b>Rösrath</b>	Neugart KG, Hans-Böckler-Str. 6, 02205-9198166
18057 <b>Rostock</b>	Feldtmann & Kulse KG, Warnowufer 30, 0381-2526690
18069 <b>Rostock</b>	Hermann Stitz & Co. Rostock KG, Hundsburgallee 11, 0381-1284700
18147 <b>Rostock</b>	Hermann Stitz & Co. Rostock KG, Petersdorfer Str. 10, 0381-63743735
18146 <b>Rostock</b>	Paulsen & Eckhardt GmbH, Petridamm 1 a, 0381-44438080
18107 <b>Rostock</b>	Paulsen & Eckhardt GmbH, Warnowallee 7, 0381-1281613
18069 <b>Rostock</b>	Peter Jensen GmbH, Am Fischereihafen 1 a, 0381-20740611
18057 <b>Rostock</b>	Vierling, Werftstr.18, 0381-543920
18182 <b>Rostock-Bentwisch</b>	Peter Jensen GmbH, Hansestr. 1, 0381-364390
27356 <b>Rotenburg-Wümme</b>	Cordes & Graefe KG, Knickchaussee 1 a, 04261-846570
27356 <b>Rotenburg-Wümme</b>	Thiele & Fendel GmbH&Co.KG, Industriestr. 6, 04261-9620
78628 <b>Rottweil</b>	Birk GmbH Boxenstop, Rheinwald Str. 10, 0741-26050
15562 <b>Rüdersdorf</b>	Bär & Ollenroth KG, Tasdorf Süd 15, 033638-4808811
07407 <b>Rudolstadt</b>	Blank & Seegers KG, Prof.-Hans-Böhringer-Str. 1, 03672-3576-0
07407 <b>Rudolstadt-Schwarza</b>	Richter + Frenzel GmbH & Co. KG, Humboldtstr. 30, 03672-489090
65428 <b>Rüsselsheim</b>	Mainmetall, Kobaltstr. 4, 06142-83606-0
65428 <b>Rüsselsheim</b>	Rath KG, Stahlstr. 8, 06142-562316
07318 <b>Saalfeld</b>	Blank & Seegers KG, Pestalozzistr. 20-24, 03671-531864
66130 <b>Saarbrücken</b>	Holzauer KG, Am Zementwerk 33, 0681-8837199
66115 <b>Saarbrücken</b>	Holzauer KG, Heinrich-Barth-Str. 13, 0681-7930720
66121 <b>Saarbrücken</b>	Leysser GmbH, Am Holzbrunnen 5-7, 0681-38378870
66130 <b>Saarbrücken</b>	Leysser GmbH, Neumühler Weg 75, 0681-383615631
66115 <b>Saarbrücken</b>	Richard Schmeer GmbH, Im Rotfeld 14-16, 0681-948440
66119 <b>Saarbrücken</b>	Richter + Frenzel GmbH & Co. KG, Hartmanns Au 7, 0681-98578880
66119 <b>Saarbrücken</b>	Zahl Gebäudetechnik KG, Koßmannstr. 47, 0681-970420
54439 <b>Saarburg</b>	Holzauer KG, Am Bahndamm 2, 06581-9956837
66740 <b>Saarlouis</b>	Holzauer KG, Zeppelinstr. 25, 06831-4880046
88682 <b>Salem-Mimmenhausen</b>	Schuster GmbH & Co. KG, Schloßseeallee 1-5, 07553-9176889

## Vaillant Ersatzteil-Depots

<b>PLZ Ort</b>	<b>Name, Straße, Telefon</b>
97616 <b>Salz</b>	Herzig + Marschall KG, Talstr. 2, 09771-900929
38259 <b>Salzgitter</b>	Hempelmann KG, Hinter dem Salze 142, 05341-301340
38226 <b>Salzgitter</b>	Hempelmann KG, Leibnitzstr. 9, 05341-1899660
38226 <b>Salzgitter</b>	Roth W. KG, Konrad-Adenauer-Str. 77, 05341-40950
38229 <b>Salzgitter</b>	Wullbrandt + Seele GmbH & Co. KG, Hammerschlag 2, 05341-8660590
29410 <b>Salzwedel</b>	Eisenvater & Stitz KG, Tuchmacherstr. 57, 03901-84930
29410 <b>Salzwedel</b>	Gornig GmbH & Co.KG, Schillerstr. 82, 03901-8420
06526 <b>Sangerhausen</b>	Bach GmbH & Co. KG, Am Brandrain 1, 03464-570012
06526 <b>Sangerhausen</b>	Haustechnikhandel Halle-Dessau KG, Walther-Rathenau-Str. 4 a, 03464-5439255
06526 <b>Sangerhausen</b>	Mainmetall, An der Stollenmühle 17, 03464-5448280
53757 <b>Sankt Augustin</b>	Neugart KG, Eifelstr. 6, 02241-1655640
66386 <b>Sankt Ingbert</b>	Holzhauser KG, Schlackenbergr. 27, 06894-9280426
66384 <b>Sankt Ingbert</b>	König Eugen GmbH, Hans-Wilhelmi-Str. 6, 06894-9490300
66606 <b>Sankt Wendel</b>	Holzhauser KG, Dr.-Walter-Bruch-Str. 7 a, 06851-8007621
31157 <b>Sarstedt</b>	Wiedemann GmbH & Co. KG, Wiedemannstr. 1, 05066-9970
22869 <b>Schenefeld</b>	Arens & Stitz KG, Osterbrooksweg 29, 040-60902706
22869 <b>Schenefeld</b>	Friedrich Lange GmbH, Osterbrooksweg 83, 040-530231001
04435 <b>Schkeuditz-Radefeld</b>	Richter + Frenzel GmbH & Co. KG, Milanstr. 3, 034207-660
53937 <b>Schleiden</b>	Richter + Frenzel GmbH & Co. KG, Kölner Str. 77c, 02444-956012
07907 <b>Schleiz</b>	Blank & Seegers KG, Am Ausstieg 5, 036634209-740
24837 <b>Schleswig</b>	Hansen G.C., Ratsteich 17, 04621-5048
24837 <b>Schleswig</b>	Peter Jensen GmbH, Heinrich-Hertz-Str. 42, 04621-95880
24837 <b>Schleswig</b>	Vollbrecht & Pohl, Flensburger Str. 134, 04621-3060970
33758 <b>Schloß-Holte-Stukenbrock</b>	Karl Brand KG, Holter Str. 114, 05207-9243496
98574 <b>Schmalkalden</b>	Bauner KG, Nährstiller Str. 49, 03683-405957
98574 <b>Schmalkalden</b>	Richter + Frenzel GmbH & Co. KG, An der Asbacher Str. 16, 03683-791814
57392 <b>Schmallenberg</b>	Tigges & Zepke GmbH & Co. KG, Auf der Lake 1 d, 02972-978420
04626 <b>Schmölln</b>	Lotter Metall GmbH & Co. KG, Altenburger Str. 76, 034491-64126
04626 <b>Schmölln</b>	Pietsch Haustechnik GmbH, Sommerritzer Str. 43-45, 034491-58140
39218 <b>Schönebeck</b>	HS-C.Hempelmann Schönebeck KG, Magdeburger Str. 263, 03928-7880

## Vaillant Ersatzteil-Depots

PLZ Ort	Name, Straße, Telefon
01920 <b>Schöntheichen</b>	Koebig Baubedarf GmbH & Co. KG, Königsbrücker Str. 8, 03578-7740
48465 <b>Schüttorf</b>	Arnold Lammering GmbH & Co. KG, Industriestr. 15, 05923-96550
91126 <b>Schwabach</b>	Richter + Frenzel GmbH & Co. KG, Hansastr. 5, 09122-6033590
99869 <b>Schwabhausen bei Gotha</b>	Walter Linss Nach. GmbH, Am Steinig 1, 036256-253
73527 <b>Schwäbisch Gmünd</b>	Wilhelm Gienger GmbH & Co. KG, Im Benzfeld 45, 07171-877867
74523 <b>Schwäbisch Hall</b>	Gienger & Renz KG, Stauffenbergstr. 2, 0791-9598092
74523 <b>Schwäbisch Hall</b>	Reisser AG, Europaplatz 3, 0791-94616-50
65824 <b>Schwalbach</b>	Wesco Rhein-Main KG, Am Kronberger Hang 3, 06196-9519812
21493 <b>Schwarzenbek</b>	Wesemeyer GmbH, Grabauer Str. 27 a, 04151-896260
01987 <b>Schwarzheide</b>	Fendel Gebäudetechnik KG, Justus-von-Liebig-Str. 12, 035752-86012
16303 <b>Schwedt</b>	Bär & Ollenroth KG, Passower Chaussee, Straße 1, 03332-45080
16303 <b>Schwedt</b>	Lindenblatt & Gottzmann, Steinstr. 7, 03332-268885
97424 <b>Schweinfurt</b>	Karl Endrich KG, Alois-Türk-Str. 11, 09721-659740
97424 <b>Schweinfurt</b>	Richter + Frenzel GmbH & Co. KG, Carl-Zeiss-Str. 8, 09721-65850
97424 <b>Schweinfurt</b>	Sanitär Heinze GmbH, Rudolf-Diesel-Str. 28, 09721-774580
58332 <b>Schwelm</b>	Elspermann Großhandels-GmbH & Co. KG, Am Damm 2, 02336-40070
24223 <b>Schwentinal</b>	Friedrich Lange GmbH, Klausdorfer Str. 56, 04307-8236380
19061 <b>Schwerin</b>	Feldtmann & Kulse KG, Werksstr. 107, 0385-511490
19061 <b>Schwerin</b>	Friedrich Lange GmbH, Grabenstr. 10, 0385-34358710
19061 <b>Schwerin</b>	Hermann Stitz & Co. Rostock KG, Rudolf-Diesel-Str. 12, 0385-64140
19057 <b>Schwerin</b>	Hermann Stitz & Co. Rostock KG, Ziegeleiweg 11, 0385-48839832
19059 <b>Schwerin</b>	Peter Jensen GmbH, Mittelweg 2, 0385-77786911
19061 <b>Schwerin</b>	Rudolf Sievers, Handelsstr. 6, 0385-6410925
19061 <b>Schwerin</b>	Wesemeyer GmbH, Robert-Stock-Str. 6, 0385-647640
58239 <b>Schwerte</b>	Elting GmbH, Binnerheide 34, 02304-94288-0
58239 <b>Schwerte</b>	Herbert Heldt KG, Wandhofener Str.15-17, 02304-9106033
38179 <b>Schwülper</b>	Eisenvater KG, Waller See 20, 0531-591-0
01855 <b>Sebnitz</b>	ELG Metallhandwerk, Hertigswalde 150, 035971-53675
30926 <b>Seelze</b>	Hempelmann KG, Lange-Feld-Str. 26, 0511-40069700
21218 <b>Seevetal</b>	Thiele & Fendel GmbH&Co.KG, Helmsweg 8-12, 04105-50080



## Vaillant Ersatzteil-Depots

<b>PLZ Ort</b>	<b>Name, Straße, Telefon</b>
21218 <b>Seevetal</b>	G.U.T. Hennecke KG, Am Bauhof 18, 04105-6676500
21220 <b>Seevetal Maschen</b>	Eisenvater & Stitz KG, Hittfelder Kirchweg 9, 04105-770444
21220 <b>Seevetal Maschen</b>	Peter Jensen GmbH, Brunskamp 5, 04105-5848813
02782 <b>Seiffennersdorf</b>	Bergmann GmbH, Leutersdorfer Str. 29, 03586-450813
01968 <b>Senftenberg</b>	Bär & Ollenroth KG, Klettwitzer Str. 1, 03573-82151
97526 <b>Sennfeld</b>	Herzig + Marschall KG, Schweinfurter Str. 10, 09721-67598-37
53721 <b>Siegburg</b>	Neugart KG, Lindenstr. 135, 02241-1201772
53721 <b>Siegburg</b>	Panno FGH Haustechnik, Industriestr. 37, 02241-1273140
53721 <b>Siegburg</b>	Schmitz Haustechnik GmbH & Co., Industriestr. 41 a, 02241-147580
57074 <b>Siegen</b>	atta Haustechnik GmbH & Co. KG, Obere Leimbach 13-15, 0271-303090
57072 <b>Siegen</b>	Reichwald GmbH & Co. KG, Sieghütter Hauptweg 37, 0271-48830
57072 <b>Siegen</b>	Schedler KG, Auf der Schemscheid 2, 0271-230420
57080 <b>Siegen</b>	Wesco KG, Marienhütte 35, 0271-31880
22962 <b>Siek</b>	Wesemeyer GmbH, Jacobsrade 3-21, 04107-90770
72488 <b>Sigmaringen-Laiz</b>	Schuster GmbH & Co. KG, Untere Weidenstr. 21, 07571-749473
55496 <b>Simmern</b>	Meier KG, Gemündener Str. 10, 06761-965281
74889 <b>Sinsheim</b>	Reisser AG, Kleines Feldlein 26, 07261-8629890
76547 <b>Sinzheim</b>	Reisser AG, Kleinbrüchle 8, 07221-80555
59494 <b>Soest</b>	Elmer GmbH & Co. KG, Senator-Schwartz-Ring 11, 02921-96340
59494 <b>Soest</b>	Franz Kerstin GmbH & Co. KG, Clevische Str. 8-10, 02921-982250
59494 <b>Soest</b>	Heldt Sauerland KG, Am Güterbahnhof 3, 02921-9813661
59494 <b>Soest</b>	Heunert GmbH & Co. KG, Boleweg 8, 02921-6890
02689 <b>Sohland</b>	ELG Metallhandwerk, Gewerbering 4, 035936-3940
42651 <b>Solingen</b>	Fohrer GmbH & Co. KG, Malteser Str. 8, 0212-248500
42655 <b>Solingen</b>	Gottschall & Sohn KG, Kronprinzenstr. 74, 0212-2220514
42699 <b>Solingen</b>	Gottschall & Sohn KG, Löhndorfer Str. 158, 0212-383565-0
42651 <b>Solingen</b>	Reinshagen & Schröder, Schlachthofstr. 8, 0212-252250
42699 <b>Solingen</b>	Reinshagen & Schröder, Steinendorfer Str. 45, 0212-2522552
29614 <b>Soltau</b>	Cordes & Graefe KG, Carl-Benz-Str. 6-8, 05191-602673
29614 <b>Soltau</b>	Wiedemann GmbH & Co. KG, Marienburger Damm 2, 05191-2535

## Vaillant Ersatzteil-Depots

<b>PLZ Ort</b>	<b>Name, Straße, Telefon</b>
99610 <b>Sömmerda</b>	Möller KG, Am Unterwege 15, 03634-315357
99706 <b>Sondershausen</b>	Bach GmbH & Co. KG, Schachtstr. 7, 03632-541300
99706 <b>Sondershausen</b>	Möller KG, Am Kaliwerk 1 a, 03632-6080
96515 <b>Sonneberg</b>	Blank & Seegers KG, Johann-Nicol-Dost-Str. 14, 03675-420352
96515 <b>Sonneberg</b>	Richter + Frenzel GmbH & Co. KG, An der Müß 17, 03675-42002910
67346 <b>Speyer</b>	Wilhelm Gienger Mannheim KG, Tullastr. 31, 06232-497895
03130 <b>Spremberg</b>	Bergmann & Franz, Otto-von-Gericke-Str. 12, 03563-39120
03130 <b>Spremberg</b>	HG Metall Forst, Dresdener Str. 18, 03563-345551
31832 <b>Springe</b>	Hempelmann KG, Zum Niederntor 1, 05041-7708880
18198 <b>Stäbellow</b>	Oeltec GmbH, Mühlenweg 13, 038207-74751
21684 <b>Stade</b>	Cordes & Graefe Stade KG, Gottlieb-Daimler-Str. 9, 04141-60700
21682 <b>Stade</b>	G.U.T. Hennecke KG, Auf der Koppel 6, 04141-78682613
21680 <b>Stade</b>	Rodenburg, Harburger Str. 110, 04141-797497
21680 <b>Stade</b>	Thiele & Fendel GmbH&Co.KG, Altländer Str. 81, 04141-41160
31655 <b>Stadthagen</b>	Hempelmann KG, Teichstr. 2, 05721-934844
31655 <b>Stadthagen</b>	Klocke & Lingemann, Eisenbahnstr. 10, 05721-7890
39418 <b>Stassfurt</b>	Gornig GmbH & Co.KG, Industriestr. 12, 03925-80280
56424 <b>Staudt</b>	Meier KG, Feincheswiese 14, 02602-1342745
23966 <b>Steffin</b>	Friedrich Lange GmbH, Schweriner Str.11, 03841-71090
23966 <b>Steffin</b>	Hermann Stitz & Co. Rostock KG, Am Berg 4, 03841-78320
32839 <b>Steinheim</b>	Bach GmbH & Co. KG, Anton-Becker-Str. 3, 05233-3830990
39576 <b>Stendal</b>	Gornig GmbH & Co.KG, Osterburger Str. 64, 03931-69560
39576 <b>Stendal</b>	Handelshof Stendal, Heerener Str., 03931-69630
52222 <b>Stolberg</b>	AMG-Haustechnik GmbH & Co. KG, Georgsfeld 7, 02402-5919
18437 <b>Stralsund</b>	Handelshof Vorpommern, Rostocker Chaussee 1, 03831-4436910
18437 <b>Stralsund</b>	Hermann Stitz & Co. Rostock KG, Handwerkerring 34, 03831-30820
18435 <b>Stralsund</b>	Paulsen & Eckhardt GmbH, Lindenstr. 25 d, 03831-302561
18437 <b>Stralsund</b>	Peter Jensen GmbH, Werner-von-Siemens-Str. 12, 03831-46010
15344 <b>Strausberg</b>	Heinz Braun, Garzauer Str.20, 03341-4200070
28816 <b>Stuhr</b>	August Brötje KG, Johannes-Kepler-Str. 1-5, 0421-565470

## Vaillant Ersatzteil-Depots

<b>PLZ Ort</b>	<b>Name, Straße, Telefon</b>
28816 <b>Stuhr</b>	Cordes & Graefe KG, Wulfhooper Str. 1-5, 0421-89980
70176 <b>Stuttgart</b>	Birk GmbH Boxenstop, Breitscheidstr. 48, 0711-65869173
70197 <b>Stuttgart</b>	Reisser AG, Reinsburgstr. 96/1, 0711-3651182
70197 <b>Stuttgart</b>	Wahl GmbH, Unter dem Birkenkopf 23, 0711-65659-0
70565 <b>Stuttgart</b>	Wolf Technischer Fachgroßhandel, Schulze-Delitzsch-Str. 56, 0711-7810-0
70188 <b>Stuttgart</b>	Wüst GmbH, Von-Pistorius-Str. 16, 0711-509970
70565 <b>Stuttgart-Vaihingen</b>	Wilhelm Gienger GmbH & Co. KG, Schockenriedstr. 4, 0711-788810
98529 <b>Suhl</b>	Bauner KG, Auenstr. 3 a, 03681-350400
98530 <b>Suhl-Wichtshausen</b>	Richter + Frenzel GmbH & Co. KG, Obere Aue 3, 036846-66150
28857 <b>Syke</b>	Cordes & Graefe KG, Industriestr. 1-9, 04242-5090550
25980 <b>Sylt Tinum</b>	Peter Jensen GmbH, Pilotenweg 12, 04651 - 9574711
04425 <b>Taucha</b>	SHT Leipzig KG, Gerichtsweg 5, 034298-489621
65232 <b>Taunusstein</b>	Rath KG, Kleistr. 9, 06128-246466
14974 <b>Thyrow</b>	Wiedemann GmbH, Ahornstr. 3, 033731-80315
94113 <b>Tiefenbach</b>	Gienger Passau KG, Gewerbering 1, 08509-910125
47918 <b>Tönisvorst</b>	Collin KG, Maysweg 10, 02151-3657269
04860 <b>Torgau</b>	Nerlich & Lesser, Aueweg 1, 03421-72930
04860 <b>Torgau</b>	SHT Leipzig KG, Nachtweideweg 1, 03421-708482
25436 <b>Tornesch</b>	Paulsen Andreas, Esinger Str. 56, 04122-9670038
08233 <b>Treuen</b>	Haustechnik GmbH, Gewerbestr. 5, 037468-63315
54294 <b>Trier</b>	Braun KG, Niederkircher Str. 21, 0651-8276921
54294 <b>Trier</b>	König Eugen GmbH, Ottostr. 1, 0651-99849870
54292 <b>Trier</b>	Leysser GmbH, Metternichstr. 21, 0651-202-0
54292 <b>Trier</b>	Richter + Frenzel GmbH & Co. KG, Metternichstr. 40, 0651-8272123
07819 <b>Triptis</b>	Hassmann KG, Oberpöllnitzer Str. 28, 036482-31257
53842 <b>Troisdorf</b>	Bach & Wesco KG, Gertrudenweg 22, 02241-1484948
53842 <b>Troisdorf</b>	Korsing, Dr. Kurt GmbH, Langbaughstr. 2, 02241-486129
53842 <b>Troisdorf</b>	Neugart KG, Genker Str. 20, 02241-2340836
53840 <b>Troisdorf</b>	Neugart KG, Mendenerstr. 21, 02241-1263316
53842 <b>Troisdorf</b>	Richter + Frenzel GmbH & Co. KG, Industriestr. 4-6, 02241-39080

## Vaillant Ersatzteil-Depots

<b>PLZ Ort</b>	<b>Name, Straße, Telefon</b>
86842 <b>Türkheim</b>	Wilhelm Gienger KG, Wörishofer Str. 30, 08245-96797-90
78532 <b>Tuttlingen</b>	Reisser AG, Alemannenstr. 9, 07462-22-0
52531 <b>Übach-Palenberg</b>	Bach, M. GmbH, David-Hanseemann-Str. 16 c, 02451-484730
29525 <b>Uelzen</b>	Dobberkau FGH, Am Funkturm 37, 0581-9718330
29525 <b>Uelzen</b>	Gornig GmbH & Co.KG, Im Grund 6, 0581-9718980
97215 <b>Uffenheim</b>	Karl Endrich KG, Bahnhofstr. 17, 09842-9535581
07407 <b>Uhlstädt-Kirchhasel</b>	MEHAG e.G., Gewerbegebiet Alt Saale 2, 03672-4364-0
89079 <b>Ulm</b>	Franz Scheuerle Ulm KG, Ernst-Abbe-Str. 2, 0731-94560
89081 <b>Ulm</b>	G.U.T. Klowa KG, Hörvelsinger Weg 15, 0731-141940
59425 <b>Unna</b>	Herbert Heldt KG, Robert-Bosch-Str. 1, 02303-253467
59425 <b>Unna</b>	Richter + Frenzel GmbH & Co. KG, Industriestr. 4, 02303-9610510
56220 <b>Urmitz</b>	Meier KG, Rudolf-Diesel-Str. 47, 02630-9360
61250 <b>Usingen</b>	Seegers KG, Raiffeisenstr. 23, 06081-442551
61250 <b>Usingen</b>	Eisen-Fischer GmbH & Co. KG, Am Gebackenen Stein 2, 06081-91570
49377 <b>Vechta</b>	Cordes & Graefe KG, Gutenbergstr. 6, 04441-891190
49377 <b>Vechta</b>	Tebbenjohanns Nachf. GmbH, Alter Flugplatz 23, 04441-913920
42551 <b>Velbert</b>	Collin KG, Friedrichstr. 55, 02051-417473
42549 <b>Velbert</b>	Heinrich Schmidt GmbH & Co. KG, Fichtestr. 1-3, 02051-254790
42549 <b>Velbert</b>	Otto Bechem & Co. KG, Hebbel Str. 10, 02051-28550
42549 <b>Velbert</b>	Zander GmbH & Co.KG, Am Lindenkamp 50, 02051-25970
34246 <b>Vellmar</b>	CL. Bergmann GmbH & Co. KG, Brüder-Grimm-Str. 24, 0561-99856630
34246 <b>Vellmar</b>	Hempelmann KG, Warburger Str. 45, 0561-2075211
27283 <b>Verden</b>	Cordes & Graefe KG, Siemensstr. 14, 04231-671778
27283 <b>Verden</b>	Wiedemann GmbH & Co. KG, Otto-Hahn-Str. 2, 04231- 677360
33415 <b>Verl</b>	G.U.T. Sonntag KG, Westweg 1-3, 05246-83750
68519 <b>Viernheim</b>	Rath KG, Max-Born-Str. 2-4, 06204-6074381
41747 <b>Viersen</b>	Collin KG, Eichelbusch 37b (Brüsseler Allee), 02162-1024618
41747 <b>Viersen</b>	Heinrich Schmidt GmbH & Co. KG, Freiheitsstr. 176, 02162-266280
41748 <b>Viersen</b>	Sievert, Kränkelsweg 10, 02162-5780721
78052 <b>Villingen-Schwenningen</b>	Reisser AG, Auf Herdenen 1, 07721-9539-37

## Vaillant Ersatzteil-Depots

<b>PLZ Ort</b>	<b>Name, Straße, Telefon</b>
66333 <b>Völklingen</b>	Holzhauser KG, Ludweiler Str. 3, 06898-1690174
66333 <b>Völklingen</b>	Leysser GmbH, In der Acht 1, 06898-851867
63607 <b>Wächtersbach</b>	Seegers KG, Industriestr. 29 b, 06053-619871
71332 <b>Waiblingen</b>	Wilhelm Gienger GmbH & Co. KG, Eisentalstr. 40, 07151-608850
79183 <b>Waldkirch</b>	Wolf Technischer Fachgroßhandel, Mauermattenstr. 16, 07681-470710
79761 <b>Waldshut-Tiengen</b>	Bucher-Bahlinger GmbH & Co. KG, Waldshuter Str. 25, 07741-96689-11
79761 <b>Waldshut-Tiengen</b>	Reisser AG, Karl-Ziegler-Str. 2, 07751-80291-0
79761 <b>Waldshut-Tiengen</b>	Thermpac GmbH, Karl-Benz-Str. 17 a, 07741-68400
29664 <b>Walsrode</b>	Cordes & Graefe KG, Hanns-Hörbiger-Str. 2, 05161-98840
29664 <b>Walsrode</b>	Thiele & Fendel GmbH&Co.KG, Hanns-Hörbiger-Str. 9 a, 05161-5038230
45731 <b>Waltrop</b>	Herbert Heldt KG, Bahnhofstr. 84-86, 02309-7829-806
88239 <b>Wangen</b>	Schuster GmbH & Co. KG, Zeppelinstr. 26, 07522-7075431
17192 <b>Waren</b>	Hermann Stitz & Co. Rostock KG, Rosa-Luxemburg-Str. 34, 03991-6325657
17192 <b>Waren</b>	Paulsen & Eckhardt GmbH, Gewerbegebiet Eichholzstr. 1, 03991-632920
17192 <b>Waren</b>	Wesemeyer GmbH, Heinrich-Seidel-Str. 10, 03991-626148
48231 <b>Warendorf</b>	Cordes & Graefe KG, August-Wessing-Damm 15, 02581-7844961
48231 <b>Warendorf</b>	Elmer GmbH & Co. KG, Dr.-Rau-Allee 79-83, 02581-9210
59581 <b>Warstein</b>	Bach GmbH & Co. KG, Zum Puddelhammer 8 a, 02902-978855-0
22880 <b>Wedel</b>	Arens & Stitz KG, Kronskamp 117, 04103-1808589
41844 <b>Wegberg</b>	AMG-Haustechnik GmbH & Co. KG, Anhovener Str. 2, 02431-943571
92637 <b>Weiden</b>	G.Hoffmann GmbH, Parksteiner Str. 53, 0961-20833
92637 <b>Weiden</b>	Kreiner Fachgroßhandel KG, Regensburger Str. 95, 0961-47038280
79576 <b>Weil am Rhein</b>	Bucher-Bahlinger GmbH & Co. KG, Rennmattenweg 19, 07621-9567712
35781 <b>Weilburg</b>	König Eugen GmbH, Steinstr. 2 a, 06471-39060
35781 <b>Weilburg</b>	Peter Spies KG, Johann-Ernst-Str. 3, 06471-3790886
82362 <b>Weilheim</b>	Richter + Frenzel GmbH & Co. KG, Holzhofring 31, 0881-9254687-0
82362 <b>Weilheim</b>	Wilhelm Gienger München KG, Am Weidenbach 1, 0881-9232435
99427 <b>Weimar</b>	Menningen KG, Otto-Schott-Str. 9, 03643-9006-0
99427 <b>Weimar</b>	Richter + Frenzel GmbH & Co. KG, Am Alten Speicher 1, 03643-49531010
88250 <b>Weingarten</b>	Schuster GmbH & Co. KG, Josef-Bayer-Str. 10, 0751-5688303

## Vaillant Ersatzteil-Depots

PLZ Ort	Name, Straße, Telefon
69469 <b>Weinheim</b>	Wilhelm Gienger Mannheim KG, Freiburger Str. 44, 06201-13019
06667 <b>Weissenfels</b>	SHT Leipzig KG, Nordstr. 5, 03443-238451
90530 <b>Wendelstein</b>	Gienger & Funk KG, Richtweg 100, 09129-9070153
57482 <b>Wenden-Hünsborn</b>	Wesco KG, Rheinauer Str. 14, 02762-40020
14542 <b>Werder (Havel)</b>	Bär & Ollenroth KG, Berliner Str. 103, 03327-57366811
58791 <b>Werdohl</b>	Herbert Heldt KG, Gewerbestr. 22, 02392-502534
59457 <b>Weri</b>	Heldt Sauerland KG, Hammer Str. 98, 02922-8781666
42929 <b>Wermelskirchen</b>	Bach & Wesco KG, Albert-Einstein-Str.7 a, 02196-882196-8
42929 <b>Wermelskirchen</b>	Reinhagen & Schröder, Viktoriastr. 6, 02196-882324-0
59368 <b>Werne</b>	Herbert Heldt KG, Osterkamp 2, 02389- 4020448
38855 <b>Wernigerode</b>	Gornig GmbH & Co.KG, Zaunwiese 2, 03943-94906
38855 <b>Wernigerode</b>	HS-C. Hempelmann KG, Dornbergsweg 28, 03943-264210
46485 <b>Wesel</b>	Collin KG, Brüner Landstr. 23, 0281-1637240
46485 <b>Wesel</b>	Heinrich Schmidt GmbH & Co. KG, Mercatorstr. 13, 0281-1480
46485 <b>Wesel</b>	Pietsch GmbH & Co. KG, Werner-von-Siemens-Str. 9, 0281-952310
26655 <b>Westerstede</b>	Brötje Handel KG, Eichendorffstr. 38, 04488-7633703
35576 <b>Wetzlar</b>	Peter Spies KG, Carolinenhütte 31, 06441-3090876
35578 <b>Wetzlar</b>	Richter + Frenzel GmbH & Co. KG, Garbenheimer Str. 20/6, 06441-447798-0
51674 <b>Wiehl</b>	Korsing, Dr. Kurt GmbH, Am Verkehrskreuz 4, 02261-7891980
65203 <b>Wiesbaden</b>	J. N. Koebig GmbH, Rheingaustr. 74-76, 0611-27810
65187 <b>Wiesbaden</b>	Rath KG, Schiersteiner Str. 62, 0611-1745890
65189 <b>Wiesbaden</b>	Rath KG, Hohenstaufenstr. 14, 0611-2050955
65203 <b>Wiesbaden</b>	Richter + Frenzel GmbH & Co. KG, Hagenauer Str. 17-19, 0611-2020
65205 <b>Wiesbaden</b>	Richter + Frenzel GmbH & Co. KG, Ostring 6 a, 06122-53686-0
69168 <b>Wiesloch</b>	Schrade GmbH, In den Weinäckern 3, 06222-936610-10
15745 <b>Wildau</b>	Bär & Ollenroth KG, Im Kleingewerbegebiet 11, 03375-218831
15745 <b>Wildau</b>	Wiedemann GmbH, Kleingewerbegebiet 12, 03375-52580
27793 <b>Wildeshausen</b>	August Brötje KG, Immelmanstr. 13,
26382 <b>Wilhelmshaven</b>	Brötje Handel KG, Havermonikenstr. 18, 04421-20050
26386 <b>Wilhelmshaven</b>	Cordes & Graefe KG, Freiligrathstr. 273-275, 04421-747172

## Vaillant Ersatzteil-Depots

<b>PLZ Ort</b>	<b>Name, Straße, Telefon</b>
26389 <b>Wilhelmshaven</b>	Cordes & Graefe KG, Güterstr. 31, 04421-97600
26389 <b>Wilhelmshaven</b>	Detering GmbH, Heuweg 3, 04421-956190
26382 <b>Wilhelmshaven</b>	Thiele & Fendel GmbH&Co.KG, Oldebrüggestr. 21, 04421-2070
47877 <b>Willich</b>	Gottschall & Sohn KG, Drahtzieherweg 17, 02154-92430
21423 <b>Winsen</b>	G.U.T. Hennecke KG, Lüneburger Str. 104, 04171-7882843
21423 <b>Winsen/ Luhe</b>	Liedelt D.F., Luhdorfer Str. 32-34, 04171-6694760
51688 <b>Wipperfürth</b>	Korsing, Dr. Kurt GmbH, Lüdenscheider Str. 81, 02267-8723647
23970 <b>Wismar</b>	Paulsen & Eckhardt GmbH, Haffburg 3, 03841-2250816
23966 <b>Wismar</b>	Peter Jensen GmbH, An der Westtangente 2, 03841-32650
23970 <b>Wismar</b>	Wesemeyer GmbH, Am Torney 6, 03841-63100
57537 <b>Wissen</b>	Korsing, Dr. Kurt GmbH, Walzwerkstr. 18, 02742-96803-0
58454 <b>Witten</b>	Elspermann Großhandels-GmbH & Co. KG, Wullener Feld 9 i, 02302-956300
58454 <b>Witten</b>	Faustmann & Rodenkirchen, Frankensteiner Str. 16, 02302-91035050
58454 <b>Witten</b>	Herbert Heldt KG, Wullener Feld 9 b, 02302-394004
58452 <b>Witten</b>	Zander GmbH & Co.KG, Augustastr. 85, 02302-28287-10
06886 <b>Wittenberg</b>	Reisser Haustechnik GmbH & Co. KG, Heuweg 18, 03491-6370
06886 <b>Wittenberg</b>	SHT Leipzig KG, Nussbaumweg 7-9, 03491-665783
19322 <b>Wittenberge</b>	Gornig GmbH & Co.KG, Lenzener Str. 38-41, 03877-92820
54516 <b>Wittlich</b>	Braun KG, Max-Planck-Str. 9 a, 06571-149174
54516 <b>Wittlich</b>	König Eugen GmbH, Rudolf-Diesel-Str. 10, 06571-145580
54516 <b>Wittlich</b>	Richter + Frenzel GmbH & Co. KG, Friedrichstr. 43, 06571-102283
26409 <b>Wittmund</b>	Brötje Handel KG, Jeverstr. 8, 04462-9238934
16909 <b>Wittstock</b>	ELGORA, Märkische Str. 2, 03394-4048384
38304 <b>Wolfenbüttel</b>	Eisenvater KG, Im Sommerfeld 2 c, 05331-855477
38300 <b>Wolfenbüttel</b>	Wullbrandt + Seele GmbH & Co. KG, Ferdinandstr. 16 a, 05331-9278522
82515 <b>Wolfraatshausen</b>	Wilhelm Gienger München KG, Gellingstr. 31, 08171-214850
38442 <b>Wolfsburg</b>	Hempelmann KG, Hafenstr. 10, 05362-7269497
38446 <b>Wolfsburg</b>	Wullbrandt + Seele GmbH & Co. KG, Zeppelinstr. 9, 05361-437590
37339 <b>Worbis</b>	Bach GmbH & Co. KG, Nordhäuser Str. 38, 036074-20069-0
67547 <b>Worms</b>	König Eugen GmbH, Scheidtstr. 17, 06241-305811

## Vaillant Ersatzteil-Depots

<b>PLZ Ort</b>	<b>Name, Straße, Telefon</b>
67547 <b>Worms</b>	Wilhelm Gienger Mannheim KG, Scheidtstr. 28, 06241-26059
31515 <b>Wunstorf</b>	Hempelmann KG, Albert-Einstein-Str. 15 a, 05031-913301
42349 <b>Wuppertal</b>	Collin KG, Cronenberger Str. 334, 0202-4086121
42103 <b>Wuppertal</b>	Collin KG, Hofkamp 11f-115, 0202-47829854
42329 <b>Wuppertal</b>	Elspermann Großh.-GmbH & Co. KG, Buchenhofener Str. 33-35, 0202-515004-0
42285 <b>Wuppertal</b>	Elspermann Großh.-GmbH & Co. KG, Friedrich-Engels-Allee 155, 0202-280990
42279 <b>Wuppertal</b>	Fohrer GmbH & Co. KG, Eichenhofer Weg 81, 02339-9150
42283 <b>Wuppertal</b>	Fohrer GmbH & Co. KG, Oberdörnen 92, 0202-551110
42329 <b>Wuppertal</b>	Fohrer GmbH & Co. KG, Wilhelm-Muthmann-Str. 12, 0202-94658610
42275 <b>Wuppertal</b>	Gottschall & Sohn KG, Berliner Str. 29-35, 0202-2626812
42117 <b>Wuppertal</b>	Gottschall & Sohn KG, Friedrich-Ebert-Str. 153, 0202-6953015
42277 <b>Wuppertal</b>	Heinrich Schmidt GmbH & Co. KG, Breslauer Str. 59, Halle 5, 0202-281553-0
42107 <b>Wuppertal</b>	Reinshagen & Schröder, Lucasstr. 2, 0202-248050
42285 <b>Wuppertal</b>	Richter + Frenzel GmbH & Co. KG, Am Brögel 13, 0202-429766510
42285 <b>Wuppertal</b>	Heinrich Schmidt GmbH & Co. KG, Schwesterstr. 56-60, 0202-2549080
97080 <b>Würzburg</b>	Karl Endrich KG, Alfred-Nobel-Str. 5 a, 0931-40409830
97084 <b>Würzburg</b>	Karl Endrich KG, Delpstr. 16, 0931-600870
97076 <b>Würzburg</b>	Karl Endrich KG, Gattinger Str. 11 b, 0931-20950
97072 <b>Würzburg</b>	Mainmetall, Randesackerstr. 51, 0931-3298720
97076 <b>Würzburg</b>	Richter + Frenzel GmbH & Co. KG, Innere Aumühlstr. 20, 0931-20080970
97084 <b>Würzburg</b>	Richter + Frenzel GmbH & Co. KG, Leitenäckerweg 6, 0931-61080
97082 <b>Würzburg</b>	Sanitär Heinze GmbH, Mainaustr. 51, 0931-450910
04808 <b>Wurzen</b>	Eidner GmbH, Schützstr. 6, 03425-920039
04808 <b>Wurzen</b>	SHT Leipzig KG, Nischwitzer Breite 7, 03425-8199893
06712 <b>Zeitz</b>	König Eugen GmbH, Hasselweg 10, 03441-8071555
06712 <b>Zeitz</b>	SHT Leipzig KG, An der Molkerei 1, 03441-220020
39261 <b>Zerbst</b>	Bach GmbH & Co. KG, Kirschallee 3, 03923-612080
26340 <b>Zetel</b>	Cordes & Graefe KG, Hauptstr. 5, 04453-9797686
78658 <b>Zimmern o. Rottweil</b>	Bucher KG, Römerallee 1, 0741-174576250
90513 <b>Zirndorf</b>	Richter + Frenzel GmbH & Co. KG, Oberasbacher Str. 8-10, 0911-23731010



## Vaillant Ersatzteil-Depots

<b>PLZ Ort</b>	<b>Name, Straße, Telefon</b>
02763 <b>Zittau</b>	SHT Dresden KG, Hörnitzer Str. 5, 03583-77371
06679 <b>Zorbau</b>	Franz Kerstin Haustechnik, Leipziger Str. 11, 034441-90150
66482 <b>Zweibrücken</b>	Holzhauer KG, Hofenfelstr. 214, 06332-470951
66482 <b>Zweibrücken</b>	König Eugen GmbH, Am Güterbahnhof 8, 06332-91070
08056 <b>Zwickau</b>	EDKI Zwickau KG, Bürgerschachtstr. 11, 0375-277110
08058 <b>Zwickau</b>	Richter + Frenzel GmbH & Co. KG, Pöblitzer Str. 9, 0375-39091840

## Vaillant Preisblatt 231 für Ersatzteile

Preis- gruppe	Listenpreis EUR	Preis- gruppe	Listenpreis EUR	Preis- gruppe	Listenpreis EUR
<b>00</b>	siehe Preisliste	<b>34</b>	17,50 EUR	<b>68</b>	153,00 EUR
<b>01</b>	0,48 EUR	<b>35</b>	19,50 EUR	<b>69</b>	157,00 EUR
<b>02</b>	0,69 EUR	<b>36</b>	22,30 EUR	<b>70</b>	164,00 EUR
<b>03</b>	0,81 EUR	<b>37</b>	24,80 EUR	<b>71</b>	168,00 EUR
<b>04</b>	0,95 EUR	<b>38</b>	27,50 EUR	<b>72</b>	172,00 EUR
<b>05</b>	1,15 EUR	<b>39</b>	28,90 EUR	<b>73</b>	176,00 EUR
<b>06</b>	1,22 EUR	<b>40</b>	32,10 EUR	<b>74</b>	183,00 EUR
<b>07</b>	1,28 EUR	<b>41</b>	33,50 EUR	<b>75</b>	192,00 EUR
<b>08</b>	1,48 EUR	<b>42</b>	34,90 EUR	<b>76</b>	200,00 EUR
<b>09</b>	1,56 EUR	<b>43</b>	36,40 EUR	<b>77</b>	210,00 EUR
<b>10</b>	1,69 EUR	<b>44</b>	41,00 EUR	<b>78</b>	227,00 EUR
<b>11</b>	1,74 EUR	<b>45</b>	44,70 EUR	<b>79</b>	238,00 EUR
<b>12</b>	1,95 EUR	<b>46</b>	48,50 EUR	<b>80</b>	250,00 EUR
<b>13</b>	2,10 EUR	<b>47</b>	53,00 EUR	<b>81</b>	260,00 EUR
<b>14</b>	2,37 EUR	<b>48</b>	56,00 EUR	<b>82</b>	275,00 EUR
<b>15</b>	2,57 EUR	<b>49</b>	60,00 EUR	<b>83</b>	286,00 EUR
<b>16</b>	2,99 EUR	<b>50</b>	67,00 EUR	<b>84</b>	301,00 EUR
<b>17</b>	3,66 EUR	<b>51</b>	70,00 EUR	<b>85</b>	321,00 EUR
<b>18</b>	4,07 EUR	<b>52</b>	74,00 EUR	<b>86</b>	341,00 EUR
<b>19</b>	4,60 EUR	<b>53</b>	77,00 EUR	<b>87</b>	353,00 EUR
<b>20</b>	5,24 EUR	<b>54</b>	79,00 EUR	<b>88</b>	372,00 EUR
<b>21</b>	5,77 EUR	<b>55</b>	82,00 EUR	<b>89</b>	387,00 EUR
<b>22</b>	6,70 EUR	<b>56</b>	87,00 EUR	<b>90</b>	404,00 EUR
<b>23</b>	7,48 EUR	<b>57</b>	91,00 EUR	<b>91</b>	418,00 EUR
<b>24</b>	8,52 EUR	<b>58</b>	95,00 EUR	<b>92</b>	438,00 EUR
<b>25</b>	9,57 EUR	<b>59</b>	101,00 EUR	<b>93</b>	452,00 EUR
<b>26</b>	10,70 EUR	<b>60</b>	109,00 EUR	<b>94</b>	468,00 EUR
<b>27</b>	11,50 EUR	<b>61</b>	113,00 EUR	<b>95</b>	488,00 EUR
<b>28</b>	12,20 EUR	<b>62</b>	119,00 EUR	<b>96</b>	506,00 EUR
<b>29</b>	13,20 EUR	<b>63</b>	123,00 EUR	<b>97</b>	524,00 EUR
<b>30</b>	13,70 EUR	<b>64</b>	130,00 EUR	<b>98</b>	544,00 EUR
<b>31</b>	15,30 EUR	<b>65</b>	132,00 EUR	<b>99</b>	siehe Preisliste
<b>32</b>	16,10 EUR	<b>66</b>	139,00 EUR	<b>D1</b>	siehe Preisliste
<b>33</b>	16,70 EUR	<b>67</b>	147,00 EUR		

Die Unterlage ist gültig ab dem 01.08.2015. Alle vorherigen Unterlagen verlieren ihre Gültigkeit.  
Alle genannten Preise verstehen sich ohne Mehrwertsteuer. Änderungen sind vorbehalten.

**Vaillant Deutschland GmbH & Co. KG**  
Berghauser Str. 40 ■ 42859 Remscheid  
Vaillant Profi Hotline 0180 6 999 120\*  
[www.vaillant.de/fachpartner](http://www.vaillant.de/fachpartner)

\*20 Cent/Anruf aus dem deutschen Festnetz, aus Mobilfunk max. 60 Cent/Anruf