

# Katalogpreisliste

# 2018

-03.2019



SCHMIEDL  
ARMATUREN

# ALLGEMEINE HINWEISE

## Sonderoberflächen

Sanitärarmaturen werden aus unterschiedlichen Rohstoffen hergestellt, die bei Farboberflächen jeweils entsprechende Brenntemperaturen erfordern. Absolute Farbgleichheit kann daher nicht zugesichert werden. Bei Kunststoffteilen kann bereits ein Beleuchtungseffekt Unterschiede erkennen lassen. Farbabweichungen berechnen daher nicht zur Reklamation. Preise und Liefermöglichkeiten für vergoldete Armaturen auf Anfrage. Alle anderen Farben sind in der Preisgruppe SO (Sonderoberflächen) zusammengefasst, bitte geben Sie bei der Bestellung die gewünschte Sonderoberfläche bzw. Kombination bekannt. Sonderoberflächen sind nur im Rahmen der technischen Möglichkeiten lieferbar.

## RAL-Nummern

Blau (Ultramarinblau) RAL 5002  
Gelb (Goldgelb) RAL 1004  
Grau (Silbergrau) RAL 7001  
Grün (Minzgrün) RAL 6029  
Lila (Rotlila) RAL 4001  
Mint (Lichtgrün) RAL 6027  
Mocca (Sepiabraun) 55 RAL 8014  
Rot (Rubinrot) 66 RAL 3003  
Schwarz (Tiefschwarz) 11 RAL 9005  
Weiß (Reinweiß) 44 RAL 9010

Nicht angeführte Farboberflächen sind nach Angabe der gewünschten RAL-Nummer bedingt möglich. (Preis auf Anfrage).

## Klassisches Armaturenprogramm

Das klassische Armaturenprogramm (Zweifingarmaturen) in verchromter Ausführung ist serienmäßig mit glasklaren Atmos-Kunststoffgriffen bestückt. Verchromte klassische Armaturen mit Atmos-Metalgriffen in eigener Preisgruppe. Klassische Armaturen in Farboberflächen serienmäßig mit Atmos-Metalgriffen (Preisgruppe SO).

## Schläuche

Sämtliche Brauseschläuche sind einseitig mit Konus und O-Ring versehen.

## Unterputzprogramm

Das komplette Unterputzprogramm wird getrennt in Einbau- und Sichtteile geliefert. Der Komplettpreis ergibt sich daher aus Einbau- (U2) und Sichtteilen (U1) zusammen. Dasselbe gilt auch für Wannen Ab- und Überlaufarmaturen.

## Maßangaben

Für Zollangaben gelten folgende EDV-gerechte Bezeichnungen:

3/8" = 10 z.B. GS 1602/10 = GS 1602 3/8"

1/2" = 15 z.B. GS 1602/15 = GS 1602 1/2"

3/4" = 20 z.B. GS 1602/20 = GS 1602 3/4"

## Atmosgriffe

Atmosgriff- Oberteile (mit Metall- oder Kunststoffgriffen) können gegen einen einheitlichen Aufpreis pro Oberteil (GS 0102 DS) in Ausführung diebstahlsicher geliefert werden.

## Garantiebestimmungen für Produkte der Fa. Schmiedl

### I. Garantiedauer

Für Produkte der Fa. SCHMIEDL gelten die nachstehend angeführten Fristen:  
für Dichtheit und Festigkeit der Guß- bzw. Drehteile und deren Verarbeitung 7 Jahre  
für hochglanzverchromte Metalloberflächen 7 Jahre  
auf alle nicht hochglanzverchromten Oberflächen (z.B. farbige Oberflächen) 1 Jahr  
für Mechanik 1 Jahr  
für Kunststoffteile, Brauseschläuche, Verschleißteile 6 Monate  
für Objektarmaturen 3 Jahre

### II. Garantiebeginn und Garantietzeit

Die Garantiezeit beginnt jeweils mit dem Kaufdatum. Durch Ersatzlieferungen oder Reparatur aus Garantiegründen tritt keine Verlängerung der ursprünglichen Garantiezeit ein. Eine etwaige Verlängerung der Gewährleistung des Verkäufers, gemäß Konsumentenschutzgesetz, verlängert die Garantiezeit nicht.

### III. Allgemeines und Voraussetzungen

Die Fa. SCHMIEDL garantiert dem Endkunden, daß die von der Fa. SCHMIEDL gelieferten Produkte für den oben genannten Zeitraum nach dem Erwerbsdatum frei von Material- und Fabrikationsfehlern sind. Voraussetzungen für die Inanspruchnahme der Garantie sind:  
- der Nachweis des Kaufdatums  
- der Nachweis über die Montage durch autorisiertes Montagepersonal  
- die Produkte der Fa. SCHMIEDL sind im Besitz des Erstkäufers  
- die Einsendung der defekten Produkte an das Stammwerk der Fa. SCHMIEDL in Hall in Tirol  
Nach Feststellung eines Mangels muß der Garantieanspruch sofort geltend gemacht werden. Bei offensichtlichen Mängeln (z. B. beschädigte Oberflächen) muß der Garantieanspruch innerhalb von 8 Tagen ab Kaufdatum geltend gemacht werden.

### IV. Inhalt und Umfang

Die Garantie erstreckt sich auf einwandfreie, dem Zweck entsprechende Funktion, Verarbeitung und Oberflächenbeschichtung. Die Fa. SCHMIEDL verpflichtet sich im Fall eines unter die Garantie fallenden Defekts, das Produkt nach eigenem Ermessen entweder zu reparieren oder auszutauschen, sofern die Fa. SCHMIEDL innerhalb der Garantiezeit informiert wurde. Der Austausch erfolgt entweder mit einem neuen oder neuwertigen Produkt, wenn dies zumindest gleichwertige Funktion und Beschaffenheit aufweist. Ausgetauschte Teile oder Produkte werden Eigentum der Fa. SCHMIEDL. Kann die Fa. SCHMIEDL das Produkt nicht reparieren oder ersetzen, so wird dem Kunden der Kaufpreis für das Produkt innerhalb eines angemessenen Zeitraums nach der Benachrichtigung über den Defekt zurückerstattet. Weitergehende oder andere Ansprüche, insbesondere auf Schadenersatz, sind, soweit eine Haftung nicht zwingend gesetzlich vorgeschrieben ist, ausgeschlossen.

### V. Einschränkungen

Die Garantie betrifft nur solche Defekte, die sich aus dem sachgemäßen Gebrauch der Produkte ergeben. Sie erstreckt sich insbesondere nicht auf Schäden infolge:

- unsachgemäßer Montage (insbesondere durch nicht autorisiertes Montagepersonal)
- unzureichender oder unsachgemäßer Wartung
- nicht autorisierter Veränderungen oder Mißbrauch
- Einsatz der Produkte in ungeeigneten Umgebungsbedingungen (z.B. Frost)
- anderer Druchflußmedien als Wasser
- verunreinigtem oder stark kalkhaltigem Wasser
- Überschreiten des höchstzulässigen Betriebsdruckes von 10 bar bzw. der höchstzulässigen Warmwassertemperatur von 80°C
- unsachgemäßer Handhabung bzw. Transport
- Reinigungsfehler

Sanitärarmaturen werden aus unterschiedlichen Rohstoffen hergestellt, die bei farbigen Oberflächen auch unterschiedliche Brenntemperaturen erfordern. Absolute Farbgleichheit kann dadurch nicht zugesichert werden. Farbabweichungen berechnen nicht zur Reklamation.

### VI. Sonstiges

- Sollten einzelne Teile dieser Garantiebestimmungen aus irgendwelchen Gründen rechtsunwirksam sein oder werden, so wird die Gültigkeit der übrigen Bestimmungen davon nicht berührt.
- Erfüllungsort für alle sich aus Garantieverpflichtungen ergebenden Verbindlichkeiten ist A-6060 Hall in Tirol.

## Kennzeichnungen

Die Jahreskennzeichnung der Thermostatkartuschen GS 499/15 (V) und GS 499/20 (V) ist wie folgt zu lesen:  
F=1988 G=1989 H=1990 I=1991 J=1992 K=1993 L=1994 5=1995 6=1996 7=1997  
8=1998 B=1999 0=2000 1=2001 2=2002 3=2003 4=2004 5=2005 6=2006 7=2007

## Oberteile und Sichtteile zu Unterputzventilen

Diese sind (jeweils zum selben Preis) in den Ausführungen kalt, warm und neutral (ohne Farbsymbol) lieferbar. Sie scheinen in den Preisdaten, auf Lieferscheinen und Rechnungen als jeweils eigene Artikelnummer mit dem Zusatz: „K“ für kalt, „W“ für warm und „N“ für neutral auf (z.B. GS 0102/15 N = neutral). Bei Sonderoberflächen erscheint noch der Sonderoberflächencode vor diesem Zusatz (z.B. GS 0102/15 SON). In den Preislisten sind diese Zusatzangaben aus Gründen der Übersichtlichkeit nicht angeführt. Bitte geben Sie bei Ihrer Bestellung an, in welcher Ausführung geliefert werden soll. Ohne Angabe liefern wir je zur Hälfte kalt und warm, bei Sonderoberflächen, Kreuzgriffoberteilen und Atmos-Metalgriffen neutral.

## Steckschlüsseloberteile

Bei allen Armaturen mit Atmosgriff- Oberteilen 1/2" GS 0102/15 können alternativ Steckschlüssel-Oberteile 1/2" GS 0101/15 verwendet werden. (Steckschlüssel SCH50-1, 4-Kt., SW 6.5).

## Strahlregler

Es ist möglich bei sämtlichen Armaturen und Ausläufen mit Perladüsen alternativ Strahlregler zu verwenden. Bei Armaturen für offene Warmwasserbereiter dürfen nur Strahlregler verwendet werden.

## Alternativteile

Die im Bildteil bei den Armaturen als Alternativteile angeführten Artikel sind entweder in dieser Preisliste oder in der Ersatzteilpreisliste zu finden.

## Sonderanfertigungen

Sonderfertigungen (darunter fallen auch alle Artikel mit Sonderoberflächen) können nach Beginn der Fertigung nicht mehr geändert oder storniert und auch nach Auslieferung nicht mehr zurückgenommen werden.

## Warengruppen





















Bei den sowohl in der numerischen als auch in der Bildpreisliste angeführten Warengruppen ist folgendes zu verstehen:

- 0001 Klassische Armaturen
- 0002 Einhebelmischer
- 0003 Thermostate
- 0004 Brausen u. Zubehöerteile
- 0005 Geräteventile
- 0006 Anschlußarmaturen
- 0007 Sicherheitsgruppen
- 0008 Ab- u. Überlaufarmaturen bzw. -ventile
- 0009 Baugruppen
- 0010 Einzelteile bzw. Ersatzteile
- 0011 Objektarmaturen

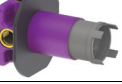
Als Einzelteile bzw. Ersatzteile gelten außerdem auch alle Artikel der Warengruppe 0009. Technische Änderungen, Änderungen im Design sowie Preisänderungen bleiben uns vorbehalten. Mit dieser Ausgabe verlieren alle bisherigen Listen ihre Gültigkeit. Druckfehler vorbehalten.

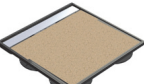
## Verkaufs-, Liefer- und Zahlungsbedingungen

- Sämtliche Angebote sind freibleibend. Für Verpflichtungen aus diesem Vertrag ist unsere schriftliche Auftragsbestätigung maßgebend. Die Preise verstehen sich ab Werk und gelten jeweils nur für die angefragte Menge.
- Der Versand geschieht auf alleinige Rechnung und Gefahr des Empfängers. Ohne bestimmte Weisung für den Versand wird derselbe nach bestem Ermessen, aber ohne Verbindlichkeit für billigste Verfrachtung bewirkt. Lieferungen erfolgen unfrei. Expresslieferungen werden separat berechnet. Für Lieferungen außerhalb Österreichs gelten Sondervereinbarungen. Alle Angaben über Lieferzeit sind nur annähernd und unverbindlich. Ansprüche auf Schadenersatz bei verspäteter Lieferung werden nicht anerkannt.
- Beanstandungen müssen innerhalb acht Tagen nach Empfang der Ware schriftlich vorgebracht werden. Ersatzansprüche für beanstandeten Schaden oder Gewinnverlust durch Lieferverzug usw. sind ausgeschlossen. Für die Beschaffenheit der Ware wird in der Weise Bürgschaft geleistet, dass für etwaige nachweislich fehlerhafte Stücke Ersatz geliefert oder dafür berechnete Beträge bei Rücksendung der Fehlerstücke rückvergütet werden. Alle anderen Ansprüche, wie Vergütung von Arbeitslöhnen, Transportkosten, Verzugsstrafen werden ausdrücklich abgelehnt. Farbabweichungen sind herstellungsbedingt und berechnen nicht zur Mängelrüge.
- Bei Sonderanfertigungen nicht gangbarer Artikel behalten wir uns Mehr- oder Minderlieferung bis zu 10% vor. Druck- oder Schreibfehler oder offensichtliche Rechenfehler sind für uns nicht verbindlich.
- Höhere Gewalt, Betriebsstörungen jeder Art, insbesondere Streik, Maschinendefekt, Arbeitseinstellung, Mangel an den zur Herstellung der Ware erforderlichen Rohstoffen und alle hier nicht angeführten Umstände, die uns an der rechtzeitigen und sachgemäßen Ausführung hindern, berechnen uns, die Lieferverpflichtungen nach unserem Ermessen ganz oder teilweise aufzuheben oder die Lieferzeit hinauszuschieben. Verzögerungen durch Verkehrsmittel, Sperrung von Eisenbahn-, Schiffsfahrts- oder Postlinien entbinden uns auf jeden Fall von den Lieferfristen. Bei Überschreitung der Lieferfristen bleiben die Käufer zum Nachempfang verpflichtet.
- Unsere Rechnungen sind, falls nicht anders vereinbart, nach 30 Tagen ohne Abzug zu begleichen.
- Delivered Ware bleibt bis zur vollständigen Bezahlung unser Eigentum. Bei Zahlungsverzug werden Verzugszinsen in Höhe von 12% p.A. verrechnet. Für das Ausland oder unbekanntem Besteller gegenüber wird die Vereinbarung besonderer Zahlungsbedingungen vorbehalten. Die Nichteinhaltung unserer Zahlungsbedingungen oder Zahlungsunsicherheit berechnen uns ohne Fristsetzung zum Rücktritt vom Kaufvertrag; sie berechnen uns ferner zur Forderung sofortiger Bezahlung unserer gesamten Forderungen, vorbehaltlich unserer etwaigen Rechte auf Schadenersatz und zum Verlangen von Vorauszahlungen zur Weiterlieferung. Als Zahlungsunsicherheit in diesem Sinne gilt unter anderem:
  - wenn nach Abschluss des Vertrages in den Vermögensverhältnissen des Bestellers eine wesentliche Verschlechterung eintritt.
  - wenn die vereinbarten Zahlungsbedingungen nicht eingehalten werden.
- Erfüllungsort für Lieferung und Zahlung ist A-6060 Hall in Tirol. Als Gerichtsstand gilt das Bezirksgericht Hall in Tirol oder nach unserer Wahl auch das zuständige Gericht des Wohnsitzes unseres jeweiligen Vertreters. Sollte eine der o.g. Bedingungen ungültig sein, so ändert dieses nicht die Gültigkeit der anderen Bestimmungen, oder die Bindungen an den Kaufvertrag.
- Alle mündlichen Zusagen oder Vereinbarungen, die mit einer der vorstehenden Bedingungen im Widerspruch stehen oder über dieselben hinausgehen, bedürfen, wenn sie gelten sollen, einer ausdrücklichen schriftlichen Bestätigung unsererseits.
- Bei Abweichungen vorstehender Bedingungen von den Einkaufsbedingungen unserer Abnehmer gelten nur unsere Bedingungen, sofern nicht etwas anderes von uns ausdrücklich schriftlich bestätigt ist.
- Warenrücksendungen bedürfen grundsätzlich unserer vorherigen Zustimmung; ohne unsere Zustimmung zurückgesandte Ware wird nicht angenommen. Retourware muss sich in einem einwandfreien, wiederverkaufsfähigen Zustand befinden und darf nicht in Verwendung gewesen sein (originalverpackt). Wir erheben eine Bearbeitungsgebühr von mindestens 20% des Nettowarenwertes; Preisbasis laut Lieferdatum, daher ist die Angabe der Lieferung (Rechnungs- und Lieferscheinnummer) unbedingt erforderlich. Die Rücksendung muss frei Werk Hall i. T. erfolgen. Notwendige Aufarbeitungskosten werden gesondert berechnet. Bestimmte Artikel (Sonderanfertigung, Sonderoberflächen, aufgelassene Modelle, Auslaufmodelle, Ersatzteile, Dichtungen usw.) sind von der Rücknahme ausgeschlossen.

	<b>TOP</b>	TOP	1
	<b>TIP</b>	TIP	2
		Inlife	3
	<b>INSPIRIT</b>	Inspirit	4
		Lichtblick	5
		Proffline	6
		Diagonal	7
		Zentralthermostate	8
		Sensorarmaturen	9
		Küchenarmaturen	10
		Klassisch/Zweigriff	11
	<b>WUNDERBOX</b>	Wunderbox Universalgrundkörper	12
		Brausen und Wellness	13
		Ab- und Überläufe	14
		Anschlüsse	15
		Sicherheitsarmaturen	16
		Armaturenzubehör	17
		Ersatzteile	18

# Seitenverzeichnis

GS0010-130E	66	GS0010-130P	66	GS0011-150E	66	GS0011-150P	66	GS0011-200E	67	GS0011-200P	67
GS0011-300E	67	GS0011-300P	67	GS0012-185P	67	GS0013-120E	67	GS0013-120P	68	GS0013-160E	68
GS0013-160P	68	GS0013-200E	68	GS0013-200P	68	GS0013-250E	68	GS0013-250P	69	GS0014-120P	69
GS0014-150P	69	GS0014-200P	69	GS0014-300P	69	GS0015C150	54	GS0015C200	54	GS0015L150	16
GS0016S150	54	GS0018	69	GS0019	53	GS0020	53	GS0028	15	GS0034E	53
GS0034P	53	GS0070/15	70	GS0070/15G	70	GS0070U1	46	GS0070U1G	14	GS0072/15	70
GS0072/15G	70	GS0072/20	70	GS0072/20G	70	GS0072-30	71	GS0072U1	46	GS0072U1G	14
GS0085/15	71	GS0090	71	GS0090C	71	GS0090G	71	GS0091	71	GS0101/15	72
GS0102/15	72	GS0102/15.12	72	GS0102/15OG	72	GS0102/20C	72	GS0102AM	72	GS0102DS	73
GS0102M24	73	GS0102M24OG	73	GS0104	73	GS0104R	73	GS0109	73	GS0109/15	74
GS0109/15OG	74	GS0109/20OG	74	GS0111	74	GS0148	74	GS0150	74	GS0155	75
GS0160	75	GS0170/15	61	GS0170/15R	61	GS0175	63	GS0175R	63	GS0180	63
GS0180R	63	GS0188	62	GS0188R	62	GS0190	62	GS0211	65	GS0215	65
GS0216	65	GS0220	64	GS0221	64	GS0225	65	GS0230	64	GS0231	64
GS0300	75	GS0315	75	GS0405	75	GS0450/15U2	31	GS0450/20U2	31	GS04504U1	32
GS04505U1	32	GS04507U1	31	GS04538U1	7	GS04548U1	8	GS0491	75	GS04914-30	76
GS04914KO1	47	GS04914U2	7	GS04914WA1	47	GS0494	76	GS0499/15	76	GS0499/15V	76
GS0499/20	76	GS0499/20V	76	GS0499-30	77	GS04998	77	GS04998V	77	GS05851	34
GS0600P	41	GS0602	61	GS0602R	62	GS0603	62	GS0603R	62	GS0700P	40
GS0800P	41	GS0812P	41	GS09028P	27	GS0925P	30	GS0940	29	GS09404	29
GS0941	29	GS09418	27	GS0950DM	77	GS0950U1	29	GS0952DM	77	GS0952U1	30
GS09538U1	27	GS09548U1	28	GS0957U2	30	GS0994	77	GS0996	78	GS0996-30	78
GS0999	78	GS099925J	79	GS0999-30	78	GS099935	79	GS09995	79	GS0999E	78
GS0999TB	78	GS1006P	40	GS1044	58	GS1046/10	60	GS1046/10R	60	GS1046/15	60
GS1046/15R	60	GS1047/15	61	GS1047/15ER	61	GS1047/15R	61	GS1051	58	GS1052	58
GS1053P	40	GS1056E	40	GS1056P	39	GS1060P	39	GS1071E	37	GS1071P	37
GS1082-100x100	56	GS1082-140x90	56	GS1082-80x120	55	GS1082-90x120	55	GS1082-90x160	55	GS1082-90x90	55
GS1084-0700	56	GS1084-0800	56	GS1084-0900	56	GS1084-1000	57	GS1084-1200	57	GS1084FV	58
GS1084KG	57	GS1084KW	57	GS1084RE	57	GS1088/15	59	GS1088/20	59	GS1089	59
GS1095	59	GS1100	44	GS1101	44	GS1105	43	GS1204	79	GS1250	38
GS1400P	37	GS1401P	41	GS1404P	37	GS1405	42	GS1406	42	GS1410	42
GS1423P	37	GS1440	41	GS1441	41	GS1470P	40	GS1480P	40	GS1510	42
GS1530	53	GS1572/15U2	14	GS1572/20U2	14	GS1601	79	GS1602/10	79	GS1602/15	80
GS1602/20	80	GS1603	80	GS1605	80	GS1607/20	80	GS1608	80	GS1610P	81
GS1611E	81	GS1612-0300	52	GS1612-0400	52	GS1613	52	GS1616	81	GS1618E	81
GS1621	81	GS1622	81	GS1625	82	GS1650	82	GS1653	82	GS1655	82
GS1656	82	GS1657	82	GS1658	83	GS1659	83	GS1660	83	GS1661	65
GS1664/15	83	GS1664/20	83	GS17268	52	GS17278CNV	51	GS17317	52	GS17318NV	51
GS2005P	39	GS2060P	39	GS2071P	37	GS300351P	53	GS34301P	8	GS34411	7
GS34441	6	GS34991	84	GS35091NP	9	GS35091P	9	GS39021P	5	GS39031P	5
GS39041P	6	GS39071P	5	GS39081P	5	GS39091E	6	GS39091P	6	GS39171E	9
GS39171P	9	GS39172E	11	GS39172P	10	GS39301P	7	GS39321P	8	GS39411	6
GS39431	6	GS39531U1	7	GS39541U1	8	GS39631P	9	GS39872E	10	GS39872P	10
GS39882P	10	GS3999401	84	GS3999401E	84	GS3999402	84	GS3999402E	84	GS3999403	84
GS700280	20	GS700700/15	85	GS700700U1	19	GS700720/15	85	GS700720/20	85	GS700720U1	19
GS710510	58	GS710512P	58	GS716120	20	GS716121/220	15	GS716121/300	15	GS716130	20
GS716131/220	15	GS716131/300	15	GS717261	16	GS717262	21	GS717271L	51	GS717271LNV	15
GS717272LNV	20	GS717290	20	GS717291	16	GS717310NV	25	GS717311	51	GS717311NV	16
GS717312NV	21	GS74500U1	31	GS74530U1	23	GS74531U1	13	GS74532U1	18	GS74540U1	23
GS74541U1	13	GS74542U1	19	GS79020P	22	GS79021P	12	GS79022P	17	GS79022PS	17
GS79070P	22	GS79071P	12	GS79072P	17	GS79072PS	17	GS79170P	24	GS79171P	14
GS79530U1	22	GS79531U1	12	GS79532U1	18	GS79540U1	23	GS79541U1	13	GS79542U1	18
U1N2-40	85	U1ST102	85	U1ST113	85	U1ST114	86				

## KOLLEKTION TOP



**GS39021P**

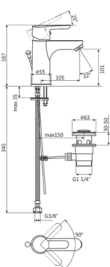

**TOP- WASCHTISCH- EINLOCH- EINHEBELMISCHER**

Einhebelmischereinsatz mit Keramikscheiben, fester Gussauslauf, Perladüse, Mengenbegrenzer, Temperaturbegrenzer, Zugstangen- Ab- und Überlaufgarnitur, Anschlussschlauche 3/8

Durchflußmenge bei 3 bar Fließdruck: 11,0 l/min.

Einzelteile:

- Einhebelmischereinsatz (Keramikscheiben) GS 3999401

Hinweis: ALTERNATIV MIT CU-ANSCHLUSSROHREN LIEFERBAR

**A**  
chrom Serien-  
ausführung 149,70

**B**  
Atmos Metall  
od. Kreuzgriff

**SO**  
Sonderober-  
flächen 412,10

WGR: 002

**GS39071P**

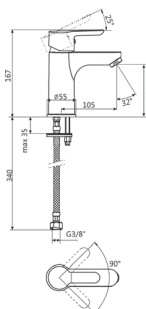

**TOP- WASCHTISCH- EINLOCH- EINHEBELMISCHER**

Einhebelmischereinsatz mit Keramikscheiben, fester Gussauslauf, Perladüse, Mengenbegrenzer, Temperaturbegrenzer, Anschlussschläuche 3/8

Durchflußmenge bei 3 bar Fließdruck: 11,0 l/min.

Einzelteile:

- Einhebelmischereinsatz (Keramikscheiben) GS 3999401

Hinweis: ALTERNATIV MIT CU-ANSCHLUSSROHREN LIEFERBAR

**A**  
chrom Serien-  
ausführung 142,70

**B**  
Atmos Metall  
od. Kreuzgriff

**SO**  
Sonderober-  
flächen 345,10

WGR: 002

**GS39031P**

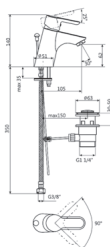

**TOP- WASCHTISCH- EINLOCH- EINHEBELMISCHER**

Einhebelmischereinsatz mit Keramikscheiben, kompakte Ausführung, fester Gussauslauf, Perladüse, Mengenbegrenzer, Temperaturbegrenzer, Zugstangen- Ab- und Überlaufgarnitur, Anschlussschläuche 3/8

Durchflußmenge bei 3 bar Fließdruck: 11,0 l/min.

Einzelteile:

- Einhebelmischereinsatz (Keramikscheiben) GS 3999401

Hinweis: ALTERNATIV MIT CU-ANSCHLUSSROHREN LIEFERBAR

**A**  
chrom Serien-  
ausführung 126,40

**B**  
Atmos Metall  
od. Kreuzgriff

**SO**  
Sonderober-  
flächen 385,80

WGR: 002

**GS39081P**

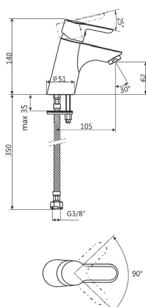

**TOP- WASCHTISCH- EINLOCH- EINHEBELMISCHER**

Einhebelmischereinsatz mit Keramikscheiben, kompakte Ausführung, fester Gussauslauf, Perladüse, Mengenbegrenzer, Temperaturbegrenzer, Anschlussschläuche 3/8

Durchflußmenge bei 3 bar Fließdruck: 11,0 l/min.

Einzelteile:

- Einhebelmischereinsatz (Keramikscheiben) GS 3999401









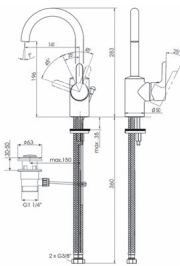

Hinweis: ALTERNATIV MIT CU-ANSCHLUSSROHREN LIEFERBAR

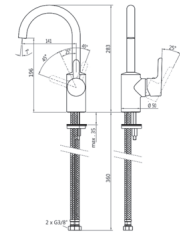
**A**  
chrom Serien-  
ausführung 118,10

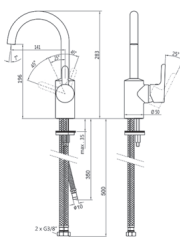
**B**  
Atmos Metall  
od. Kreuzgriff

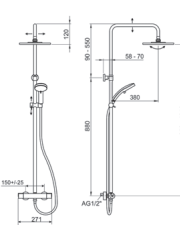
**SO**  
Sonderober-  
flächen 317,80

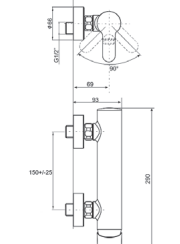
WGR: 002

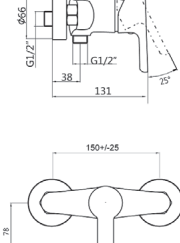
GS39041P			<p><b>TOP - WASCHTISCH- EINLOCH- EINHEBELMISCHER</b> Einhebelmischereinsatz mit Keramikscheiben, hochgezogener U-Auslauf, schwenkbar, Perladüse, Mengenbegrenzer, Temperaturbegrenzer, Zugstangen- Ab- und Überlaufgarnitur, Anschlussschläuche 3/8</p> <p>Durchflußmenge bei 3 bar Fließdruck: 11,0 l/min.</p> <p>Einzelteile: - Einhebelmischereinsatz (Keramikscheiben) GS 3999401</p> <p>Hinweis: ALTERNATIV MIT CU-ANSCHLUSSROHREN LIEFERBAR</p>	<p><b>A</b> chrom Serienausführung 200,40</p> <p><b>B</b> Atmos Metall od. Kreuzgriff</p> <p><b>SO</b> Sonderoberflächen 468,50</p> <p>WGR: 002</p>
GS39091P			<p><b>TOP - WASCHTISCH- EINLOCH- EINHEBELMISCHER</b> Einhebelmischereinsatz mit Keramikscheiben, hochgezogener U-Auslauf, schwenkbar, Perladüse, Mengenbegrenzer, Temperaturbegrenzer, Anschlussschläuche 3/8</p> <p>Durchflußmenge bei 3 bar Fließdruck: 11,0 l/min.</p> <p>Einzelteile: - Einhebelmischereinsatz (Keramikscheiben) GS 3999401</p> <p>Hinweis: ALTERNATIV MIT CU-ANSCHLUSSROHREN LIEFERBAR</p>	<p><b>A</b> chrom Serienausführung 189,50</p> <p><b>B</b> Atmos Metall od. Kreuzgriff</p> <p><b>SO</b> Sonderoberflächen 397,60</p> <p>WGR: 002</p>
GS39091E			<p><b>TOP - WASCHTISCH- EINLOCH- EINHEBELMISCHER FÜR OFFENE WASSERBEREITER</b> Einhebelmischereinsatz mit Keramikscheiben, hochgezogener U-Auslauf, schwenkbar, Strahlregler, Mengenbegrenzer, Temperaturbegrenzer, Anschlussschläuche 3/8</p> <p>Einzelteile: - Einhebelmischereinsatz (Keramikscheiben) GS 3999401 E</p> <p>Hinweis: - beim Einbau Eckreguliertventil GS 1047/15 ER verwenden - ALTERNATIV MIT CU-ANSCHLUSSROHREN LIEFERBAR</p>	<p><b>A</b> chrom Serienausführung 209,40</p> <p><b>B</b> Atmos Metall od. Kreuzgriff</p> <p><b>SO</b> Sonderoberflächen 419,60</p> <p>WGR: 002</p>
GS34441			<p><b>TOP - THERMOSTAT- WAND- REGENBRAUSESYSTEM</b> Teleskop-Regenbrause-Standrohr, schwenkbar, mit Regenbrause Ø 250 mm, höhenverstellbarem Handbrausehalter und 3-Funktionshandbrause, Metallbrauseschlauch 150 cm, Wand-Brausethermostat, Thermostateinsatz mit Dehnstoffelement, mit integriertem, keramischem Mengereguliert- und Umstellventil für Kopf-/Handbrause, Sicherheitssperre 38GC</p> <p>Durchflußmenge bei 38GC und 3 bar Fließdruck: Stellung Handbrause: 17,0 l/min. Stellung Kopfbrause: 26,0 l/min. Einzelteile: Thermostateinsatz GS 34991</p>	<p><b>A</b> chrom Serienausführung 1.017,70</p> <p><b>B</b> Atmos Metall od. Kreuzgriff</p> <p><b>SO</b> Sonderoberflächen 2.129,00</p> <p>WGR: 003</p>
GS39411			<p><b>TOP - Brause-Wand-EINHEBELMISCHER</b> Einhebelmischereinsatz mit Keramikscheiben, Mengenbegrenzer, Temperaturbegrenzer, Exzenteranschlüsse 1/2, Abgang nach unten 1/2</p> <p>Durchflußmenge bei 3 bar Fließdruck: 43,0 l/min.</p> <p>Einzelteile: - Einhebelmischereinsatz (Keramikscheiben) GS 3999401</p>	<p><b>A</b> chrom Serienausführung 169,60</p> <p><b>B</b> Atmos Metall od. Kreuzgriff</p> <p><b>SO</b> Sonderoberflächen 418,90</p> <p>WGR: 002</p>
GS39431			<p><b>TOP - Brause-Wand-EINHEBELMISCHER</b> kompakte Ausführung, Einhebelmischereinsatz mit Keramikscheiben, Mengenbegrenzer, Temperaturbegrenzer, Exzenteranschlüsse 1/2, Abgang nach unten 1/2</p> <p>Durchflußmenge bei 3 bar Fließdruck: 43,0 l/min.</p> <p>Einzelteile: - Einhebelmischereinsatz (Keramikscheiben) GS 3999401</p>	<p><b>A</b> chrom Serienausführung 147,40</p> <p><b>B</b> Atmos Metall od. Kreuzgriff</p> <p><b>SO</b> Sonderoberflächen 394,30</p> <p>WGR: 002</p>



**GS39321P** **TOP - Wannenfüll- und Brause-Wand-EINHEBELMISCHER**

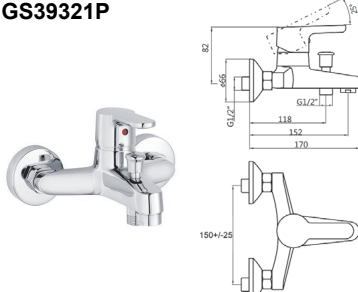

komakte Ausführung, Einhebelmischereinsatz mit Keramikscheiben, fester Gussauslauf, Perladüse, Mengenbegrenzer, Temperaturbegrenzer, automatische Rückstellung Brause/Wanne, Exzenteranschlüsse 1/2

Durchflußmenge bei 3 bar Fließdruck:  
Stellung Wanne: 19,5 l/min.  
Stellung Brause: 33,0 l/min.

Einzelteile:  
- Einhebelmischereinsatz (Keramikscheiben) GS 3999401

**A**  
chrom Serienausführung 183,60

**B**  
Atmos Metall od. Kreuzgriff

**SO**  
Sonderoberflächen 482,60

WGR: 002

**GS34301P** **TOP - WANNENFÜLL- UND BRAUSE- WAND- THERMOSTAT**



Thermostateinsatz mit Dehnstoffelement, Sicherheitssperre 38GC, Perladüse, Exzenteranschlüsse, Rückschlagventile, mit integriertem, keramischem Mengenregulier- und Umstellventil Brause/Wanne

Durchflußmenge bei 38GC und 3 bar Fließdruck:  
Stellung Wanne: 17,0 l/min.  
Stellung Brause: 26,0 l/min.

Einzelteile:  
- Thermostateinsatz GS 34991

**A**  
chrom Serienausführung 388,30

**B**  
Atmos Metall od. Kreuzgriff

**SO**  
Sonderoberflächen 710,90

WGR: 003

**GS39541U1** **TOP Wannenfüll- und Brause- Unterputz Einhebelmischer**

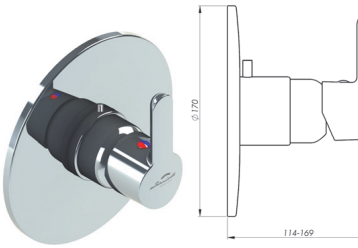

Fertigbauset zur Wunderbox, Einhebelmischereinsatz mit Keramikscheiben, Mengenbegrenzer, Temperaturbegrenzer, automatische Rückstellung Brause/Wanne

Durchflußmenge bei 3 bar Fließdruck:  
Stellung Wanne: 33,0 l/min.  
Stellung Brause: 33,0 l/min.

Einzelteile:  
- Einhebelmischereinsatz (Keramikscheiben) GS 09995

Ergänzbar mit: bei zu tiefem Einbau Verlängerung (30 mm) GS04914-30 (Kombination mehrerer möglich)

**A**  
chrom Serienausführung 231,80

**B**  
Atmos Metall od. Kreuzgriff

**SO**  
Sonderoberflächen 422,70

WGR: 002

**Grundkörper: GS04914U2** **WUNDERBOX 1/2**

Universal-Einbaugrundkörper

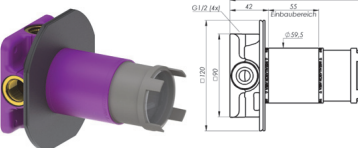

fuer ALLE Unterputz-Einbausituationen geeignet  
fuer ALLE Montagearten geeignet  
gegossener Grundkörper aus Messing, Kunststoffgehaeuse, geraeuschenkoppelt, integrierte variable Abdruckvorrichtung, variabel einstellbarer Montagering, Dichtmanschette

Durchflußmenge bei 3 bar Fließdruck: max. 80,0 l/min.

Ergänzbar mit: bei zu tiefem Einbau Verlängerung (30 mm) GS04914-30 (Kombination mehrerer möglich)

**A**  
chrom Serienausführung 32,30

**B**  
Atmos Metall od. Kreuzgriff

**SO**  
Sonderoberflächen

WGR: 009

**GS04548U1** **ProfiLine- WANNENFÜLL- UND BRAUSE- UNTERPUTZ THERMOSTAT 1/2**

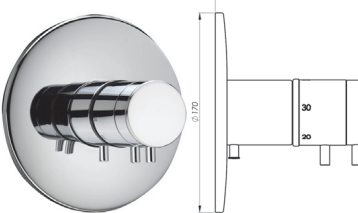

Fertigbauset zur Wunderbox, Thermostateinsatz mit Dehnstoffelement und integrierter Mengenregulierung, Keramikscheiben, Sicherheitssperre 38GC, automatische Rückstellung Brause/Wanne

Durchflußmenge bei 38GC und 3 bar Fließdruck:  
Stellung Wanne: 22,0 l/min.  
Stellung Brause: 22,0 l/min.

Ergänzbar mit: bei zu tiefem Einbau Verlängerung (30 mm) GS04914-30 (Kombination mehrerer möglich)

Alternativteile: Thermostateinsatz GS 04998 V (bei vertauschten Zuleitungen - rechts kalt - links warm)

**A**  
chrom Serienausführung 580,80

**B**  
Atmos Metall od. Kreuzgriff

**SO**  
Sonderoberflächen 798,20

WGR: 003



<p><b>Grundkörper: GS04914U2</b></p> 	<p><b>WUNDERBOX 1/2</b> Universal-Einbaugrundkörper</p> <p>fuer ALLE Unterputz-Einbausituationen geeignet fuer ALLE Montagearten geeignet gegossener Grundkörper aus Messing, Kunststoffgehäuse, geraeuschenkoppelt, integrierte variable Abdruckvorrichtung, variabel einstellbarer Montagering, Dichtmanschette</p> <p>Durchflussmenge bei 3 bar Fließdruck: max. 80,0 l/min.</p> <p>Ergänzbar mit: bei zu tiefem Einbau Verlängerung (30 mm) GS04914-30 (Kombination mehrerer möglich)</p>	<p><b>A</b> chrom Serien- ausführung 32,30</p> <p><b>B</b> Atmos Metall od. Kreuzgriff</p> <p><b>SO</b> Sonderober- flächen</p> <p>WGR: 009</p>
<p><b>GS39631P</b></p> 	<p><b>TOP- BIDEL- EINLOCH- EINHEBELMISCHER</b></p> <p>Einhebelmischereinsatz mit Keramikscheiben, kompakte Ausführung, fester Gussauslauf, schwenkbare Perladüse, Mengenbegrenzer, Temperaturbegrenzer, Zugstangen- Ab- und Überlaufgarnitur, Anschlussschläuche 3/8</p> <p>Durchflußmenge bei 3 bar Fließdruck: 11,0 l/min.</p> <p>Einzelteile: - Einhebelmischereinsatz (Keramikscheiben) GS 3999401</p>	<p><b>A</b> chrom Serien- ausführung 128,70</p> <p><b>B</b> Atmos Metall od. Kreuzgriff</p> <p><b>SO</b> Sonderober- flächen 388,60</p> <p>WGR: 002</p>
<p><b>GS39171P</b></p> 	<p><b>TOP- SPÜLTISCH- EINLOCH- EINHEBELMISCHER</b></p> <p>Einhebelmischereinsatz mit Keramikscheiben, hochgezogener U-Auslauf, schwenkbar, Perlادüse, Mengenbegrenzer, Temperaturbegrenzer, Anschlussschläuche 3/8</p> <p>Durchflußmenge bei 3 bar Fließdruck: 11,0 l/min.</p> <p>Einzelteile: - Einhebelmischereinsatz (Keramikscheiben) GS 3999401</p>	<p><b>A</b> chrom Serien- ausführung 197,70</p> <p><b>B</b> Atmos Metall od. Kreuzgriff</p> <p><b>SO</b> Sonderober- flächen 457,30</p> <p>WGR: 002</p>
<p><b>GS39171E</b></p> 	<p><b>TOP- SPÜLTISCH- EINLOCH- EINHEBELMISCHER FÜR OFFENE WASSERBEREITER</b></p> <p>Einhebelmischereinsatz mit Keramikscheiben, hochgezogener U-Auslauf, schwenkbar, Strahlregler, Mengenbegrenzer, Temperaturbegrenzer, Anschlussschläuche 3/8</p> <p>Einzelteile: - Einhebelmischereinsatz (Keramikscheiben) GS 3999401 E</p> <p>Hinweis: beim Einbau Eckreguliertventil GS 1047/15 ER verwenden</p>	<p><b>A</b> chrom Serien- ausführung 211,60</p> <p><b>B</b> Atmos Metall od. Kreuzgriff</p> <p><b>SO</b> Sonderober- flächen 472,80</p> <p>WGR: 002</p>
<p><b>GS35091P</b></p> 	<p><b>TOP WASCHTISCH- EINLOCH- SENSORMISCHER-BATTERIEBETRIEB</b></p> <p>optoelektronische Infrarotsensorik, Magnet-Kartuschenventil, Batteriebetrieb 9 Volt, Reinigungsfunktion über opt. Fernbedienung GS 05851, schwenkbarer Rohrauslauf, Perlادüse (Durchflussklasse Z), Temperaturregulierung, externes Batteriefach, Anschlussschläuche 3/8 mit angeflanschter Überwurfmutter</p> <p>Durchflussmenge bei 3 bar Fließdruck: 7,0 l/min.</p> <p>Zubehör: Fernbedienung GS 0585 zur Steuerung der Reinigungsfunktion, man. Reichweiteinstellung, der man. Einstellung der Nachlaufzeit und weiterer Funktionen</p> <p>Hinweis: variable Sonderausführungen in Höhe und Ausladung im Rahmen der technischen Möglichkeiten auf Anfrage lieferbar</p>	<p><b>A</b> chrom Serien- ausführung 600,90</p> <p><b>B</b> Atmos Metall od. Kreuzgriff</p> <p><b>SO</b> Sonderober- flächen</p> <p>WGR: 003</p>
<p><b>GS35091NP</b></p> 	<p><b>TOP WASCHTISCH- EINLOCH- SENSORMISCHER-NETZBETRIEB</b></p> <p>optoelektronische Infrarotsensorik, Magnet-Kartuschenventil, Netzbetrieb 230 Voltca./9 Volt=, Reinigungsfunktion über opt. Fernbedienung GS 05851, schwenkbarer Rohrauslauf Perlادüse (Durchflussklasse Z), Temperaturregulierung Steckernetzgerät, Anschlussschläuche 3/8 mit angeflanschter Überwurfmutter</p> <p>Durchflussmenge bei 3 bar Fließdruck: 7,0 l/min.</p> <p>Zubehör: Fernbedienung GS 05851 zur Steuerung der Reinigungsfunktion, man. Reichweiteinstellung, der man. Einstellung der Nachlaufzeit und weiterer Funktionen</p> <p>Hinweis: variable Sonderausführungen in Höhe und Ausladung im Rahmen der technischen Möglichkeiten auf Anfrage lieferbar</p>	<p><b>A</b> chrom Serien- ausführung 600,90</p> <p><b>B</b> Atmos Metall od. Kreuzgriff</p> <p><b>SO</b> Sonderober- flächen</p> <p>WGR: 003</p>

# KOLLEKTION TIP



**GS39882P**

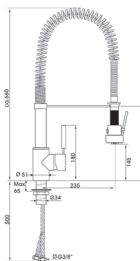

**TIP- PROFI- SPÜLTISCH- EINLOCH- EINHEBELMISCHER**

Einhebelmischereinsatz mit Keramikscheiben, mit schwenkbarer, flexibler Edelstahlfederführung, Pendel-Stabhandbrause mit automatischer Umstellung Luftsprudler/Brausestrahl, seitlicher, ergonomischer Griffhebel, Perladüse

Durchflussmenge bei 3 bar Fließdruck:  
Stellung Strahl: 12 l/min.  
Stellung Brause: 13 l/min.

Einzelteile:

- Einhebelmischereinsatz (Keramikscheiben) GS 3999403
- Pendel-Stabhandbrause GS 300351P

**A**  
chrom Serienausführung 747,60

**B**  
Atmos Metall od. Kreuzgriff

**SO**  
Sonderoberflächen

WGR: 002

**GS39872P**

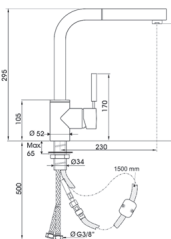

**TIP- SPÜLTISCH- EINLOCH- EINHEBELMISCHER**

Einhebelmischereinsatz mit Keramikscheiben, schwenkbare Schlauchdurchführung, ausziehbarer Auslauf 1/2, seitlicher, ergonomischer Griffhebel, Perladüse

Durchflussmenge bei 3 bar Fließdruck: 11 l/min.

Einzelteile:

- Einhebelmischereinsatz (Keramikscheiben) GS 3999402

**A**  
chrom Serienausführung 443,50

**B**  
Atmos Metall od. Kreuzgriff

**SO**  
Sonderoberflächen

WGR: 002

**GS39872E**

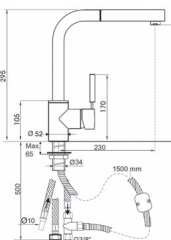

**TIP- SPÜLTISCH- EINLOCH- EINHEBELMISCHER FÜR OFFENE WASSERBEREITER**

Einhebelmischereinsatz mit Keramikscheiben, schwenkbare Schlauchdurchführung, ausziehbarer Auslauf 1/2, seitlicher, ergonomischer Griffhebel, Perladüse

Durchflussmenge bei 3 bar Fließdruck: 11 l/min.

Einzelteile:

- Einhebelmischereinsatz (Keramikscheiben) GS 3999402E

Hinweis: beim Einbau Eckreguliertventil GS 1047/15 ER verwenden

**A**  
chrom Serienausführung 464,50

**B**  
Atmos Metall od. Kreuzgriff

**SO**  
Sonderoberflächen

WGR: 002

**GS39172P**

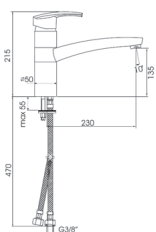

**TIP- SPÜLTISCH- EINLOCH- EINHEBELMISCHER**

Einhebelmischereinsatz mit Keramikscheiben, schwenkbarer Gussauslauf, Perladüse, Mengbegrenzer, Temperaturbegrenzer, Anschlussschläuche 3/8

Durchflussmenge bei 3 bar Fließdruck: 11,0 l/min.

Einzelteile:

- Einhebelmischereinsatz (Keramikscheiben) GS 3999401

**A**  
chrom Serienausführung 213,00

**B**  
Atmos Metall od. Kreuzgriff

**SO**  
Sonderoberflächen 474,20

WGR: 002



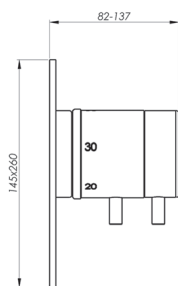

<b>GS79021P</b> 	<b>InLife WASCHTISCH- EINLOCH-EINHEBELMISCHER</b> Joystik-Einhebelmischereinsatz mit Keramikscheiben, versenkte Kartuschentechnik, fester Metallauslauf, Softstrahlauslauf, Push- Ab- und Überlaufgarnitur Durchflussmenge bei 3 bar Fließdruck: 6,0 l/min. Hinweis: beim Einbau Eckregulierventile GS1047/15 verwenden	<b>A</b> chrom Serienausführung 508,00  <b>B</b> Atmos Metall od. Kreuzgriff  <b>SO</b> Sonderoberflächen 886,70  WGR: 002
<b>GS79071P</b> 	<b>InLife WASCHTISCH- EINLOCH-EINHEBELMISCHER</b> Joystik-Einhebelmischereinsatz mit Keramikscheiben, versenkte Kartuschentechnik, fester Metallauslauf, Softstrahlauslauf Durchflussmenge bei 3 bar Fließdruck: 6,0 l/min. Hinweis: beim Einbau Eckregulierventile GS1047/15 verwenden	<b>A</b> chrom Serienausführung 442,60  <b>B</b> Atmos Metall od. Kreuzgriff  <b>SO</b> Sonderoberflächen 764,90  WGR: 002
<b>GS79531U1</b> 	<b>InLife WANNENFÜLL- ODER BRAUSE- UNTERPUTZ EINHEBELMISCHER</b> Fertigbauset zur Wunderbox, Einhebelmischereinsatz mit Keramikscheiben, Mengenbegrenzer, Temperaturbegrenzer Durchflussmenge bei 3 bar Fließdruck: 33,0 l/min. Ergänzung mit: bei zu tiefem Einbau Verlängerung (30 mm) GS04914-30 (Kombination mehrerer möglich)	<b>A</b> chrom Serienausführung 428,80  <b>B</b> Atmos Metall od. Kreuzgriff  <b>SO</b> Sonderoberflächen 702,10  WGR: 002
<b>Grundkörper: GS04914U2</b> 	<b>WUNDERBOX 1/2</b> Universal-Einbaugrundkörper fuer ALLE Unterputz-Einbausituationen geeignet fuer ALLE Montagearten geeignet gegossener Grundkörper aus Messing, Kunststoffgehäuse, geraeuschenkoppelt, integrierte variable Abdruckvorrichtung, variabel einstellbarer Montagerring, Dichtmanschette Durchflussmenge bei 3 bar Fließdruck: max. 80,0 l/min. Ergänzung mit: bei zu tiefem Einbau Verlängerung (30 mm) GS04914-30 (Kombination mehrerer möglich)	<b>A</b> chrom Serienausführung 32,30  <b>B</b> Atmos Metall od. Kreuzgriff  <b>SO</b> Sonderoberflächen  WGR: 009

**GS74531U1**

**InLife WANNENFÜLL- ODER BRAUSE- UNTERPUTZ THERMOSTAT 1/2**

Fertigbauset zur Wunderbox, Thermostateinsatz mit Dehnstoffelement und integrierter Absperrung, Keramikscheiben, Sicherheitssperre 38GC

Durchflussmenge bei 38G C und 3 bar Fließdruck: 22,0 l/min.

Ergänzung mit: bei zu tiefem Einbau Verlängerung (30 mm) GS04914-30 (Kombination mehrerer möglich)

Alternativteile: Thermostateinsatz GS 04998 V (bei vertauschten Zuleitungen - rechts kalt - links warm)

**A**  
chrom Serien-  
ausführung 642,40

**B**  
Atmos Metall  
od. Kreuzgriff

**SO**  
Sonderober-  
flächen 1.014,70

WGR: 003

**Grundkörper:**  
**GS04914U2**
**WUNDERBOX 1/2**

Universal-Einbaugrundkörper

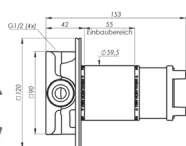
 fuer ALLE Unterputz-Einbausituationen geeignet  
fuer ALLE Montagearten geeignet  
gegossener Grundkörper aus Messing, Kunststoffgehäuse, geräuschkoppelt,  
integrierte variable Abdruckvorrichtung, variabel einstellbarer Montagering,  
Dichtmanschette

Durchflussmenge bei 3 bar Fließdruck: max. 80,0 l/min.

Ergänzung mit: bei zu tiefem Einbau Verlängerung (30 mm) GS04914-30 (Kombination mehrerer möglich)

**A**  
chrom Serien-  
ausführung 32,30

**B**  
Atmos Metall  
od. Kreuzgriff

**SO**  
Sonderober-  
flächen

WGR: 009

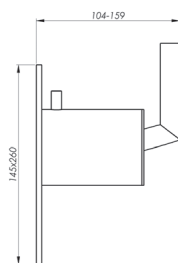
**GS79541U1**

**InLife WANNENFÜLL- UND BRAUSE- UNTERPUTZ EINHEBELMISCHER**

Fertigbauset zur Wunderbox, Einhebelmischereinsatz mit Keramikscheiben, Mengengrenzer, Temperaturbegrenzer, automatische Rückstellung Brause/Wanne

 Durchflussmenge bei 3 bar Fließdruck:  
Stellung Wanne:33,0 l/min.  
Stellung Brause:33,0 l/min

Ergänzung mit: bei zu tiefem Einbau Verlängerung (30 mm) GS04914-30 (Kombination mehrerer möglich)

**A**  
chrom Serien-  
ausführung 499,20

**B**  
Atmos Metall  
od. Kreuzgriff

**SO**  
Sonderober-  
flächen 828,20

WGR: 002

**Grundkörper:**  
**GS04914U2**
**WUNDERBOX 1/2**

Universal-Einbaugrundkörper

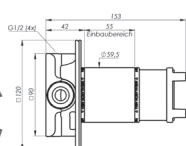
 fuer ALLE Unterputz-Einbausituationen geeignet  
fuer ALLE Montagearten geeignet  
gegossener Grundkörper aus Messing, Kunststoffgehäuse, geräuschkoppelt,  
integrierte variable Abdruckvorrichtung, variabel einstellbarer Montagering,  
Dichtmanschette

Durchflussmenge bei 3 bar Fließdruck: max. 80,0 l/min.

Ergänzung mit: bei zu tiefem Einbau Verlängerung (30 mm) GS04914-30 (Kombination mehrerer möglich)

**A**  
chrom Serien-  
ausführung 32,30

**B**  
Atmos Metall  
od. Kreuzgriff

**SO**  
Sonderober-  
flächen

WGR: 009

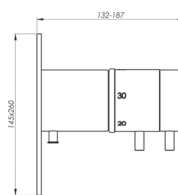
**GS74541U1**

**InLife WANNENFÜLL- UND BRAUSE- UNTERPUTZ THERMOSTAT 1/2**

Fertigbauset zur Wunderbox, Thermostateinsatz mit Dehnstoffelement und integrierter Absperrung, Keramikscheiben, Sicherheitssperre 38GC, automatische Rückstellung Brause/Wanne

 Durchflussmenge bei 38G C und 3 bar Fließdruck:  
Stellung Wanne:22,0 l/min.  
Stellung Brause:22,0 l/min.

Ergänzung mit: bei zu tiefem Einbau Verlängerung (30 mm) GS04914-30 (Kombination mehrerer möglich)

Alternativteile: Thermostateinsatz GS 04998 V (bei vertauschten Zuleitungen - rechts kalt - links warm)

**A**  
chrom Serien-  
ausführung 712,50

**B**  
Atmos Metall  
od. Kreuzgriff

**SO**  
Sonderober-  
flächen 1.140,80

WGR: 003

**Grundkörper:**  
**GS04914U2**
**WUNDERBOX 1/2**

Universal-Einbaugrundkörper

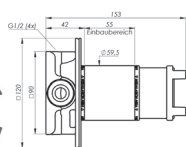
 fuer ALLE Unterputz-Einbausituationen geeignet  
fuer ALLE Montagearten geeignet  
gegossener Grundkörper aus Messing, Kunststoffgehäuse, geräuschkoppelt,  
integrierte variable Abdruckvorrichtung, variabel einstellbarer Montagering,  
Dichtmanschette

Durchflussmenge bei 3 bar Fließdruck: max. 80,0 l/min.

Ergänzung mit: bei zu tiefem Einbau Verlängerung (30 mm) GS04914-30 (Kombination mehrerer möglich)

**A**  
chrom Serien-  
ausführung 32,30

**B**  
Atmos Metall  
od. Kreuzgriff

**SO**  
Sonderober-  
flächen

WGR: 009





GS717271LNV	<b>InLife SCHUBSTANGEN-HANDBRAUSEGARNITUR 1/2</b>	<p><b>A</b> chrom Serienausführung 256,50</p> <p><b>B</b> Atmos Metall od. Kreuzgriff</p> <p><b>SO</b> Sonderoberflächen 454,60</p> <p>WGR: 004</p>
GS716121/300	<b>InLife WAND-KOPFBRAUSE 1/2</b> Ganzmetallausführung, 1/2 außen, große schwenkbare Kopfbrause DU 305 mm, Antikalk-System Durchflußmenge bei 3 bar Fließdruck: Brausestrahl 16 l/min. (min. 10 l/min. erforderlich)	<p><b>A</b> chrom Serienausführung 743,00</p> <p><b>B</b> Atmos Metall od. Kreuzgriff</p> <p><b>SO</b> Sonderoberflächen 1.254,10</p> <p>WGR: 004</p>
GS716121/220	<b>InLife WAND-KOPFBRAUSE 1/2</b> Ganzmetallausführung, 1/2 außen, große schwenkbare Kopfbrause DU 220 mm, Antikalk-System Durchflußmenge bei 3 bar Fließdruck: Brausestrahl 26 l/min	<p><b>A</b> chrom Serienausführung 236,20</p> <p><b>B</b> Atmos Metall od. Kreuzgriff</p> <p><b>SO</b> Sonderoberflächen 408,50</p> <p>WGR: 004</p>
GS716131/300	<b>InLife DECKEN-KOPFBRAUSE 1/2</b> Ganzmetallausführung, 1/2 innen, große schwenkbare Kopfbrause DU 305 mm, Antikalk-System Durchflußmenge bei 3 bar Fließdruck: Brausestrahl 16 l/min. (min. 10 l/min. erforderlich)	<p><b>A</b> chrom Serienausführung 754,00</p> <p><b>B</b> Atmos Metall od. Kreuzgriff</p> <p><b>SO</b> Sonderoberflächen 1.321,20</p> <p>WGR: 004</p>
GS716131/220	<b>InLife DECKEN-KOPFBRAUSE 1/2</b> Ganzmetallausführung, 1/2 innen, große schwenkbare Kopfbrause DU 220 mm, Antikalk-System Durchflußmenge bei 3 bar Fließdruck: Brausestrahl 26 l/min	<p><b>A</b> chrom Serienausführung 239,70</p> <p><b>B</b> Atmos Metall od. Kreuzgriff</p> <p><b>SO</b> Sonderoberflächen 414,90</p> <p>WGR: 004</p>
GS0028	<b>BRAUSEANSCHLUSSKNIE 1/2</b>	<p><b>A</b> chrom Serienausführung 68,70</p> <p><b>B</b> Atmos Metall od. Kreuzgriff</p> <p><b>SO</b> Sonderoberflächen 119,00</p> <p>WGR: 004</p>

<b>GS717291</b>	<b>InLife WANDHALTERUNG</b>	<b>A</b> chrom Serienausführung 47,00
	Ganzmetallausführung, schwenkbarer Brausehalter, für Schläuche mit konischer Hülse, inclusive Befestigungsmaterial  verwendbar mit: GS 0015, GS 17317, GS 17318 NV, GS 717310 NV, GS 717311, GS 717311 NV, GS 717312 NV	<b>B</b> Atmos Metall od. Kreuzgriff  <b>SO</b> Sonderoberflächen 80,40
		WGR: 004
<b>GS717311NV</b>	<b>InLife HANDBRAUSE 1/2</b>	<b>A</b> chrom Serienausführung 78,10
	Ganzmetallausführung, mit 1 Strahlart (Brause), Antikalk-System  Durchflußmenge bei 3 bar Fließdruck: Brausestrahl 11 l/min.  verwendet bei: GS 717271 L NV  verwendbar mit: GS 0015, GS 17268, GS 717261, GS 717262	<b>B</b> Atmos Metall od. Kreuzgriff  <b>SO</b> Sonderoberflächen 137,00
		WGR: 004
<b>GS717261</b>	<b>InLife SCHUBSTANGE</b>	<b>A</b> chrom Serienausführung 140,00
	Ganzmetallausführung, 900 mm lang, verstellbarer Brausehalter in Ganzmetallausführung mit konischer Hülse und automatischem Schiebe-Bremsmechanismus und Schwenk-Klemmvorrichtung, Montagekonsolen variabel verstellbar, komplett mit Montagematerial  verwendet bei: GS 717271 L	<b>B</b> Atmos Metall od. Kreuzgriff  <b>SO</b> Sonderoberflächen 244,30
		WGR: 004
		Alternativen: Sonderlängen auf Anfrage
<b>GS0015L150</b>	<b>LUXUS- BRAUSESCHLAUCH 1/2</b>	<b>A</b> chrom Serienausführung 46,80
	Chromolux- Glanzchrom- Effekt, 1500mm, 1/2 innen x 1/2 innen, konische Hülse mit Haltering, Drehkonus und Rändelmutter  verwendet bei: GS 717271, GS717271 L NV, GS 717272 L NV	<b>B</b> Atmos Metall od. Kreuzgriff  <b>SO</b> Sonderoberflächen
		WGR: 004





4

**GS79022P**

**InspirIT WASCHTISCH- EINLOCH-EINHEBELMISCHER**

**A**  
chrom Serienausführung 546,70

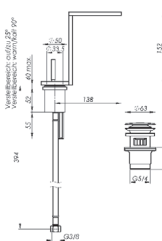

Joystik-Einhebelmischereinsatz mit Keramikscheiben, versenkte Kartuschentechnik, fester Metallauslauf, freier Strahlauslauf, Push- Ab- und Überlaufgarnitur

Durchflussmenge bei 3 bar Fließdruck: 6,0 l/min.

Hinweis: für Kombithermen nicht geeignet

Hinweis: beim Einbau Eckregulierventile GS1047/15 verwenden

**B**  
Atmos Metall od. Kreuzgriff

**SO**  
Sonderoberflächen 952,10

WGR: 002

**GS79022PS**

**InspirIT WASCHTISCH- EINLOCH-EINHEBELMISCHER**

**A**  
chrom Serienausführung 546,70

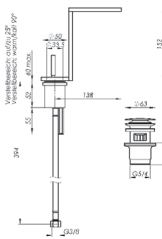

Joystik-Einhebelmischereinsatz mit Keramikscheiben, versenkte Kartuschentechnik, fester Metallauslauf, freier Strahlauslauf mit Softstrahl, Push- Ab- und Überlaufgarnitur

Durchflussmenge bei 3 bar Fließdruck: 6,0 l/min.

Hinweis: beim Einbau Eckregulierventile GS1047/15 verwenden

**B**  
Atmos Metall od. Kreuzgriff

**SO**  
Sonderoberflächen 952,10

WGR: 002

**GS79072P**

**InspirIT WASCHTISCH- EINLOCH-EINHEBELMISCHER**

**A**  
chrom Serienausführung 494,70

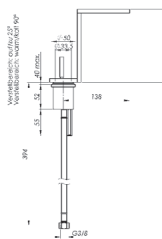

Joystik-Einhebelmischereinsatz mit Keramikscheiben, versenkte Kartuschentechnik, fester Metallauslauf, freier Strahlauslauf

Durchflussmenge bei 3 bar Fließdruck: 6,0 l/min.

Hinweis: für Kombithermen nicht geeignet

Hinweis: beim Einbau Eckregulierventile GS1047/15 verwenden

**B**  
Atmos Metall od. Kreuzgriff

**SO**  
Sonderoberflächen 853,10

WGR: 002

**GS79072PS**

**InspirIT WASCHTISCH- EINLOCH-EINHEBELMISCHER**

**A**  
chrom Serienausführung 494,70

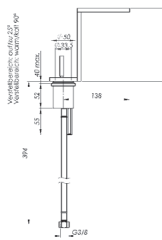

Joystik-Einhebelmischereinsatz mit Keramikscheiben, versenkte Kartuschentechnik, fester Metallauslauf, freier Strahlauslauf mit Softstrahl

Durchflussmenge bei 3 bar Fließdruck: 6,0 l/min.

Hinweis: beim Einbau Eckregulierventile GS1047/15 verwenden

**B**  
Atmos Metall od. Kreuzgriff

**SO**  
Sonderoberflächen 853,10

WGR: 002

Sonderoberflächen nach den techn. Möglichkeiten: blau, bronze, edelmatt, edelmessing, gelb, grau, grün, lila, mint, mocca, rot, satinox, schwarz, weiß  
Haupt- und Sonderoberflächen sind je nach Modell kombinierbar (weitere Kombinationen mit gold auf Anfrage)

**GS79532U1**

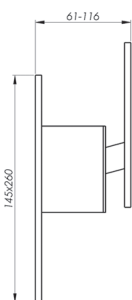

**InspirIT WANNENFÜLL- ODER BRAUSE- UNTERPUTZ EINHEBELMISCHER**

Fertigbauset zur Wunderbox, Einhebelmischereinsatz mit Keramikscheiben, Mengenbegrenzer, Temperaturbegrenzer

Durchflussmenge bei 3 bar Fließdruck: 33,0 l/min.

Ergänzbar mit: bei zu tiefem Einbau Verlängerung (30 mm) GS04914-30 (Kombination mehrerer möglich)

<b>A</b> chrom Serienausführung	365,80
<b>B</b> Atmos Metall od. Kreuzgriff	
<b>SO</b> Sonderoberflächen	582,70
WGR: 002	

**Grundkörper:  
GS04914U2**

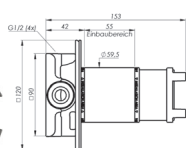

**WUNDERBOX 1/2**

Universal-Einbaugrundkörper

fuer ALLE Unterputz-Einbausituationen geeignet  
fuer ALLE Montagearten geeignet  
gegossener Grundkörper aus Messing, Kunststoffgehäuse, geraeuschenkoppelt, integrierte variable Abdruckvorrichtung, variabel einstellbarer Montagering, Dichtmanschette

Durchflussmenge bei 3 bar Fließdruck: max. 80,0 l/min.

Ergänzbar mit: bei zu tiefem Einbau Verlängerung (30 mm) GS04914-30 (Kombination mehrerer möglich)

<b>A</b> chrom Serienausführung	32,30
<b>B</b> Atmos Metall od. Kreuzgriff	
<b>SO</b> Sonderoberflächen	
WGR: 009	

**GS74532U1**

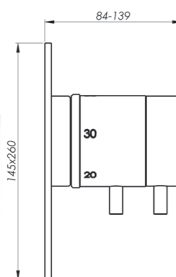

**InspirIT WANNENFÜLL- ODER BRAUSE- UNTERPUTZ THERMOSTAT 1/2**

Fertigbauset zur Wunderbox, Thermostateinsatz mit Dehnstoffelement und integrierter Absperrung, Keramikscheiben, Sicherheitssperre 38GC

Durchflussmenge bei 38 G C und 3 bar Fließdruck: 22,0 l/min.

Ergänzbar mit: bei zu tiefem Einbau Verlängerung (30 mm) GS04914-30 (Kombination mehrerer möglich)

Alternativteile: Thermostateinsatz GS 04998 V (bei vertauschten Zuleitungen - rechts kalt - links warm)

<b>A</b> chrom Serienausführung	515,40
<b>B</b> Atmos Metall od. Kreuzgriff	
<b>SO</b> Sonderoberflächen	784,10
WGR: 003	

**Grundkörper:  
GS04914U2**

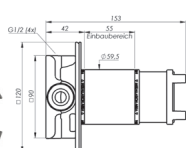

**WUNDERBOX 1/2**

Universal-Einbaugrundkörper

fuer ALLE Unterputz-Einbausituationen geeignet  
fuer ALLE Montagearten geeignet  
gegossener Grundkörper aus Messing, Kunststoffgehäuse, geraeuschenkoppelt, integrierte variable Abdruckvorrichtung, variabel einstellbarer Montagering, Dichtmanschette

Durchflussmenge bei 3 bar Fließdruck: max. 80,0 l/min.

Ergänzbar mit: bei zu tiefem Einbau Verlängerung (30 mm) GS04914-30 (Kombination mehrerer möglich)

<b>A</b> chrom Serienausführung	32,30
<b>B</b> Atmos Metall od. Kreuzgriff	
<b>SO</b> Sonderoberflächen	
WGR: 009	

**GS79542U1**

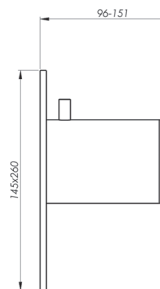

**InspirIT WANNENFÜLL- UND BRAUSE- UNTERPUTZ EINHEBELMISCHER**

Fertigbauset zur Wunderbox, Einhebelmischereinsatz mit Keramikscheiben, Mengenbegrenzer, Temperaturbegrenzer, automatische Rückstellung Brause/Wanne

Durchflussmenge bei 3 bar Fließdruck:  
Stellung Wanne:33,0 l/min.  
Stellung Brause:33,0 l/min.

Ergänzbar mit: bei zu tiefem Einbau Verlängerung (30 mm) GS04914-30 (Kombination mehrerer möglich)

<b>A</b> chrom Serienausführung	448,70
<b>B</b> Atmos Metall od. Kreuzgriff	
<b>SO</b> Sonderoberflächen	731,70
WGR: 002	

**Grundkörper:  
GS04914U2**

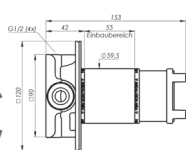
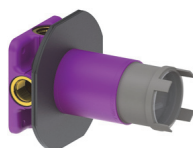

**WUNDERBOX 1/2**

Universal-Einbaugrundkörper

fuer ALLE Unterputz-Einbausituationen geeignet  
fuer ALLE Montagearten geeignet  
gegossener Grundkörper aus Messing, Kunststoffgehäuse, geraeuschenkoppelt, integrierte variable Abdruckvorrichtung, variabel einstellbarer Montagering, Dichtmanschette

Durchflussmenge bei 3 bar Fließdruck: max. 80,0 l/min.

Ergänzbar mit: bei zu tiefem Einbau Verlängerung (30 mm) GS04914-30 (Kombination mehrerer möglich)

<b>A</b> chrom Serienausführung	32,30
<b>B</b> Atmos Metall od. Kreuzgriff	
<b>SO</b> Sonderoberflächen	
WGR: 009	

Sonderoberflächen nach den techn. Möglichkeiten: blau, bronze, edelmatt, edelmessing, gelb, grau, grün, lila, mint, mocca, rot, satin, schwarz, weiß  
Haupt- und Sonderoberflächen sind je nach Modell kombinierbar (weitere Kombinationen mit gold auf Anfrage)



GS74542U1

**InspirIT WANNENFÜLL- UND BRAUSE- UNTERPUTZ THERMOSTAT 1/2**

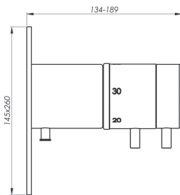

Fertigbauset zur Wunderbox, Thermostateinsatz mit Dehnstoffelement und integrierter Absperrung, Keramikscheiben, Sicherheitssperre 38GC, automatische Rückstellung Brause/Wanne

Durchflussmenge bei 38G C und 3 bar Fließdruck:  
Stellung Wanne: 22,0 l/min.  
Stellung Brause: 22,0 l/min.

Ergänzar mit: bei zu tiefem Einbau Verlängerung (30 mm) GS04914-30 (Kombination mehrerer möglich)

Alternativteile: Thermostateinsatz GS 04998 V (bei vertauschten Zuleitungen - rechts kalt - links warm)

**A**  
chrom Serienausführung 586,50

**B**  
Atmos Metall od. Kreuzgriff

**SO**  
Sonderoberflächen 911,80

WGR: 003

Grundkörper:  
GS04914U2

**WUNDERBOX 1/2**

Universal-Einbaugrundkörper

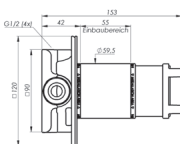

fuer ALLE Unterputz-Einbausituationen geeignet  
fuer ALLE Montagearten geeignet  
gegossener Grundkörper aus Messing, Kunststoffgehäuse, geraeuschenkoppelt, integrierte variable Abdruckvorrichtung, variabel einstellbarer Montagering, Dichtmanschette

Durchflussmenge bei 3 bar Fließdruck: max. 80,0 l/min.

Ergänzar mit: bei zu tiefem Einbau Verlängerung (30 mm) GS04914-30 (Kombination mehrerer möglich)

**A**  
chrom Serienausführung 32,30

**B**  
Atmos Metall od. Kreuzgriff

**SO**  
Sonderoberflächen

WGR: 009

GS700700U1

**LICHTBLICK UNTERPUTZVENTIL 1/2**

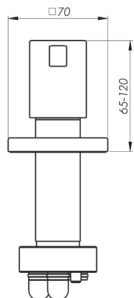

Fertigbauset zur Wunderbox, , Oberteil 1/2, Ganzmetallausführung, glatte Griffform, eckige Schubrosette

Durchflussmenge bei 3 bar Fließdruck: 54,0 l/min

Ergänzar mit: bei zu tiefem Einbau Verlängerungen (30 mm) GS 0072-30 (Kombination mehrerer möglich)

**A**  
chrom Serienausführung 110,80

**B**  
Atmos Metall od. Kreuzgriff

**SO**  
Sonderoberflächen 201,90

WGR: 009

Grundkörper:  
GS04914U2

**WUNDERBOX 1/2**

Universal-Einbaugrundkörper

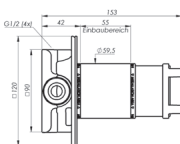

fuer ALLE Unterputz-Einbausituationen geeignet  
fuer ALLE Montagearten geeignet  
gegossener Grundkörper aus Messing, Kunststoffgehäuse, geraeuschenkoppelt, integrierte variable Abdruckvorrichtung, variabel einstellbarer Montagering, Dichtmanschette

Durchflussmenge bei 3 bar Fließdruck: max. 80,0 l/min.

Ergänzar mit: bei zu tiefem Einbau Verlängerung (30 mm) GS04914-30 (Kombination mehrerer möglich)

**A**  
chrom Serienausführung 32,30

**B**  
Atmos Metall od. Kreuzgriff

**SO**  
Sonderoberflächen

WGR: 009

GS700720U1

**Wandeinbauventil Sichtteil**

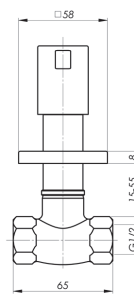

mit Metallgriff- Oberteil, glatte Form, eckige Schubrosette mit Haltering und Huelse

Ergänzar mit: bei zu tiefem Einbau Verlängerungen (30 mm) GS 0072-30 (Kombination mehrerer möglich)

**A**  
chrom Serienausführung 83,80

**B**  
Atmos Metall od. Kreuzgriff

**SO**  
Sonderoberflächen

WGR: 009

Grundkörper:  
GS1572/15U2

**Wandeinbauventil ( UP-Ventil) 1/2 Einbauteil**

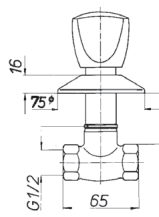

langes Griff - Oberteil 1/2, mit Montageschutz, gegossene Ausfuehrung

Durchflussmenge bei 3 bar Fließdruck: 54,0 l/min.

**A**  
chrom Serienausführung 61,80

**B**  
Atmos Metall od. Kreuzgriff

**SO**  
Sonderoberflächen

WGR: 001

Sonderoberflächen nach den techn. Möglichkeiten: blau, bronze, edelmatt, edelmessing, gelb, grau, grün, lila, mint, mocca, rot, satin, schwarz, weiß  
Haupt- und Sonderoberflächen sind je nach Modell kombinierbar (weitere Kombinationen mit gold auf Anfrage)





## GS717312NV

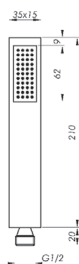

### InspiriT **HANDBRAUSE 1/2**

Ganzmetallausführung, mit 1 Strahlart (Brause), Antikalk-System

Durchflußmenge bei 3 bar Fließdruck: Brausestrahl 10 l/min.

verwendet bei: GS 717272 L NV

verwendbar mit: GS 0015, GS 17268, GS 717261, GS 717262

**A**  
chrom Serien-  
ausführung 66,70

**B**  
Atmos Metall  
od. Kreuzgriff

**SO**  
Sonderober-  
flächen 116,20

WGR: 004

## GS717262

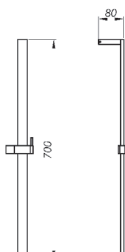

### **SCHUBSTANGE**

Ganzmetallausführung, 700 mm lang, verstellbarer Brausehalter in Ganzmetallausführung mit konischer Hülse und Klemmmechanismus, komplett mit Montagematerial

verwendet bei: GS 717272 L NV

passend zu: GS 0015, GS 17317, GS 17318 NV, GS 717310 NV, GS 717311, GS 717311 NV, GS 717312 NV

Alternativen: verkürzte Ausführungen auf Anfrage

**A**  
chrom Serien-  
ausführung 221,60

**B**  
Atmos Metall  
od. Kreuzgriff

**SO**  
Sonderober-  
flächen 388,90

WGR: 004

## GS0015L150

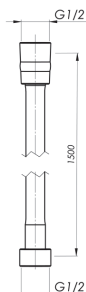

### **LUXUS- BRAUSESCHLAUCH 1/2**

Chromolux- Glanzchrom- Effekt, 1500mm, 1/2 innen x 1/2 innen, konische Hülse mit Haltering, Drehkonus und Rändelmutter

verwendet bei: GS 717271, GS717271 L NV, GS 717272 L NV

**A**  
chrom Serien-  
ausführung 46,80

**B**  
Atmos Metall  
od. Kreuzgriff

**SO**  
Sonderober-  
flächen

WGR: 004





GS74530U1

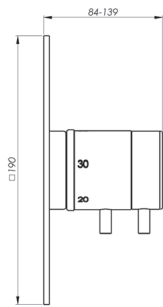

**LICHTBLICK WANNENFÜLL- ODER BRAUSE- UNTERPUTZ THERMOSTAT 1**

Fertigbauset zur Wunderbox, Thermostateinsatz mit Dehnstoffelement und integrierter Mengenregulierung, Keramikscheiben, Sicherheitssperre 38GC

Durchflussmenge bei 38G C und 3 bar Fließdruck: 22,0 l/min.

Ergänzbar mit: bei zu tiefem Einbau Verlängerung (30 mm) GS04914-30 (Kombination mehrerer möglich)

Alternativteile: Thermostateinsatz GS 04998 V (bei vertauschten Zuleitungen - rechts kalt - links warm)

<b>A</b> chrom Serienausführung	506,30
<b>B</b> Atmos Metall od. Kreuzgriff	
<b>SO</b> Sonderoberflächen	708,90
WGR: 003	

Grundkörper:  
GS04914U2

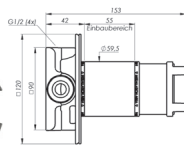
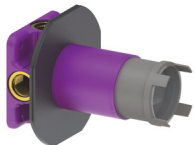

**WUNDERBOX 1/2**

Universal-Einbaugrundkörper

fuer ALLE Unterputz-Einbausituationen geeignet  
fuer ALLE Montagearten geeignet  
gegossener Grundkörper aus Messing, Kunststoffgehäuse, geraeuschenkoppelt, integrierte variable Abdruckvorrichtung, variabel einstellbarer Montagering, Dichtmanschette

Durchflussmenge bei 3 bar Fließdruck: max. 80,0 l/min.

Ergänzbar mit: bei zu tiefem Einbau Verlängerung (30 mm) GS04914-30 (Kombination mehrerer möglich)

<b>A</b> chrom Serienausführung	32,30
<b>B</b> Atmos Metall od. Kreuzgriff	
<b>SO</b> Sonderoberflächen	
WGR: 009	

GS79540U1

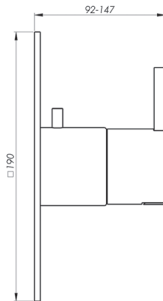
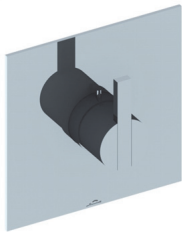

**LICHTBLICK WANNENFÜLL- UND BRAUSE- UNTERPUTZ EINHEBELMISCH**

Fertigbauset zur Wunderbox, Einhebelmischereinsatz mit Keramikscheiben, Mengenbegrenzer, Temperaturbegrenzer, automatische Rückstellung Brause/Wanne

Durchflussmenge bei 3 bar Fließdruck:  
Stellung Wanne: 33,0 l/min.  
Stellung Brause: 33,0 l/min.

Ergänzbar mit: bei zu tiefem Einbau Verlängerung (30 mm) GS04914-30 (Kombination mehrerer möglich)

<b>A</b> chrom Serienausführung	437,10
<b>B</b> Atmos Metall od. Kreuzgriff	
<b>SO</b> Sonderoberflächen	651,10
WGR: 002	

Grundkörper:  
GS04914U2

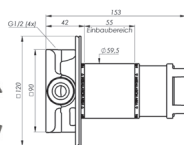
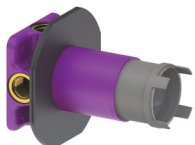

**WUNDERBOX 1/2**

Universal-Einbaugrundkörper

fuer ALLE Unterputz-Einbausituationen geeignet  
fuer ALLE Montagearten geeignet  
gegossener Grundkörper aus Messing, Kunststoffgehäuse, geraeuschenkoppelt, integrierte variable Abdruckvorrichtung, variabel einstellbarer Montagering, Dichtmanschette

Durchflussmenge bei 3 bar Fließdruck: max. 80,0 l/min.

Ergänzbar mit: bei zu tiefem Einbau Verlängerung (30 mm) GS04914-30 (Kombination mehrerer möglich)

<b>A</b> chrom Serienausführung	32,30
<b>B</b> Atmos Metall od. Kreuzgriff	
<b>SO</b> Sonderoberflächen	
WGR: 009	

GS74540U1

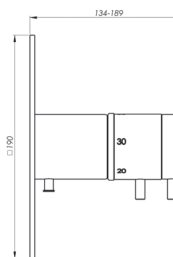

**LICHTBLICK WANNENFÜLL- UND BRAUSE- UNTERPUTZ- THERMOSTAT 1/**

Fertigbauset zur Wunderbox, Thermostateinsatz mit Dehnstoffelement und integrierter Mengenregulierung, Keramikscheiben, Sicherheitssperre 38GC, automatische Rückstellung Brause/Wanne

Durchflussmenge bei 38GC und 3 bar Fließdruck:  
Stellung Wanne: 22,0 l/min.  
Stellung Brause: 22,0 l/min.

Ergänzbar mit: bei zu tiefem Einbau Verlängerung (30 mm) GS04914-30 (Kombination mehrerer möglich)

Alternativteile: Thermostateinsatz GS 04998 V (bei vertauschten Zuleitungen - rechts kalt - links warm)

<b>A</b> chrom Serienausführung	576,90
<b>B</b> Atmos Metall od. Kreuzgriff	
<b>SO</b> Sonderoberflächen	826,20
WGR: 003	

Grundkörper:  
GS04914U2

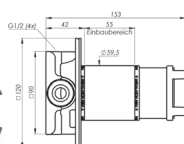
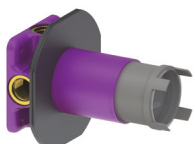

**WUNDERBOX 1/2**

Universal-Einbaugrundkörper

fuer ALLE Unterputz-Einbausituationen geeignet  
fuer ALLE Montagearten geeignet  
gegossener Grundkörper aus Messing, Kunststoffgehäuse, geraeuschenkoppelt, integrierte variable Abdruckvorrichtung, variabel einstellbarer Montagering, Dichtmanschette

Durchflussmenge bei 3 bar Fließdruck: max. 80,0 l/min.

Ergänzbar mit: bei zu tiefem Einbau Verlängerung (30 mm) GS04914-30 (Kombination mehrerer möglich)

<b>A</b> chrom Serienausführung	32,30
<b>B</b> Atmos Metall od. Kreuzgriff	
<b>SO</b> Sonderoberflächen	
WGR: 009	

Sonderoberflächen nach den techn. Möglichkeiten: blau, bronze, edelmatt, edelmessing, gelb, grau, grün, lila, mint, mocca, rot, satin, schwarz, weiß  
Haupt- und Sonderoberflächen sind je nach Modell kombinierbar (weitere Kombinationen mit gold auf Anfrage)





**GS717272LNV**

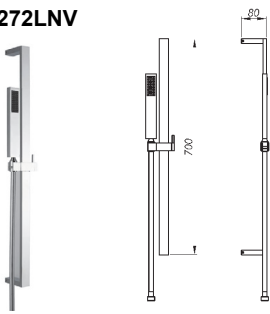

**SCHUBSTANGEN-HANDBRAUSEGARNITUR 1/2**

700 mm lang, Handbrause mit 1 Strahlart (Brause) und Antikalk-System, verstellbarer Brausehalter in Ganzmetallausführung mit konischer Hülse und Klemmmechanismus, komplett mit Montagematerial

bestehend aus:

- Handbrause 1/2 GS 717312 NV
- Luxus-Brauseschlauch 1/2 (1500mm lang) GS 0015 L 150
- Schubstange (700 mm lang) GS 717262

Alternativen: verkürzte Ausführungen auf Anfrage

**A**  
chrom Serienausführung 325,00

**B**  
Atmos Metall od. Kreuzgriff

**SO**  
Sonderoberflächen 561,70

WGR: 004

**GS716120**

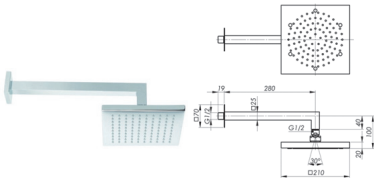

**WAND-KOPFBRAUSE 1/2**

Ganzmetallausführung, 1/2 außen, große schwenkbare Kopfbrause, Antikalk-System

Durchflußmenge bei 3 bar Fließdruck: Brausestrahl 22 l/min.

**A**  
chrom Serienausführung 706,00

**B**  
Atmos Metall od. Kreuzgriff

**SO**  
Sonderoberflächen

WGR: 004

**GS716130**

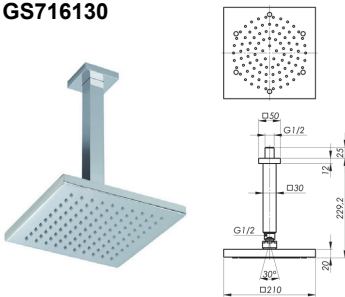

**DECKEN-KOPFBRAUSE 1/2**

1/2 außen, große schwenkbare Kopfbrause, Antikalk-System

Durchflußmenge bei 3 bar Fließdruck: Brausestrahl 22 l/min.

**A**  
chrom Serienausführung 706,00

**B**  
Atmos Metall od. Kreuzgriff

**SO**  
Sonderoberflächen

WGR: 004

**GS700280**

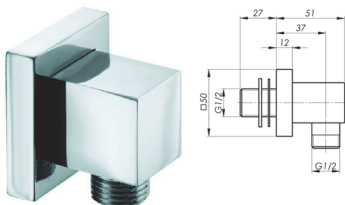

**BRAUSEANSCHLUSSKNIIE 1/2**

1/2 außen x 1/2 außen, Schubrosette

**A**  
chrom Serienausführung 78,00

**B**  
Atmos Metall od. Kreuzgriff

**SO**  
Sonderoberflächen

WGR: 004

**GS717290**

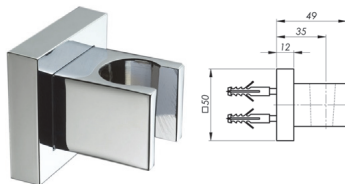

**WANDHALTERUNG**

inclusive Schrauben und Dübel, für Schläuche mit konischer Hülse

verwendbar mit: GS 0015, GS 17318 NV, GS 717310 NV, GS 717311, GS 717311 NV, GS 717312 NV

**A**  
chrom Serienausführung 62,80

**B**  
Atmos Metall od. Kreuzgriff

**SO**  
Sonderoberflächen

WGR: 004

**GS717310NV**

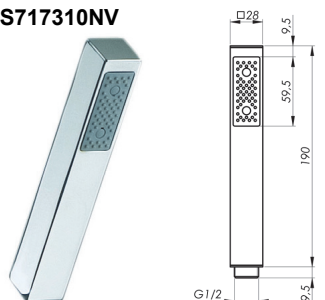

**LICHTBLICK HANDBRAUSE 1/2**

Metallmantel, mit 1 Strahlart (Brause), Antikalk-System

Durchflußmenge bei 3 bar Fließdruck: Brausestrahl 7 l/min.

verwendbar mit: GS 0015, GS 17268, GS 717261, GS 717262

**A**  
chrom Serienausführung 98,90

**B**  
Atmos Metall od. Kreuzgriff

**SO**  
Sonderoberflächen

WGR: 004

**GS717262**

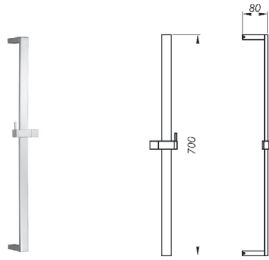

**SCHUBSTANGE**

Ganzmetallausführung, 700 mm lang, verstellbarer Brausehalter in Ganzmetallausführung mit konischer Hülse und Klemmmechanismus, komplett mit Montagematerial

verwendet bei: GS 717272 L NV

passend zu: GS 0015, GS 17317, GS 17318 NV, GS 717310 NV, GS 717311, GS 717311 NV, GS 717312 NV

Alternativen: verkürzte Ausführungen auf Anfrage

**A**  
chrom Serien-  
ausführung 221,60

**B**  
Atmos Metall  
od. Kreuzgriff

**SO**  
Sonderober-  
flächen 388,90

WGR: 004

**GS0015L150**

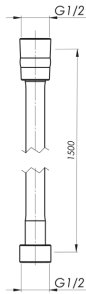

**LUXUS- BRAUSESCHLAUCH 1/2**

Chromlux- Glanzchrom- Effekt, 1500mm, 1/2 innen x 1/2 innen, konische Hülse mit Haltering, Drehkonus und Rändelmutter

verwendet bei: GS 717271, GS717271 L NV, GS 717272 L NV

**A**  
chrom Serien-  
ausführung 46,80

**B**  
Atmos Metall  
od. Kreuzgriff

**SO**  
Sonderober-  
flächen

WGR: 004

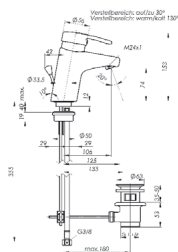

# KOLLEKTION PROFILINE

**GS09028P**

**PROFILINE-WASCHTISCH-EINLOCHEINHEBELMISCHER**

Einhebelmischereinsatz mit Keramikscheiben, fester Gussauslauf, Perladüse, Mengenbegrenzer, Temperaturbegrenzer, Zugstangen-Ab- und Überlaufgarnitur

Durchflussmenge bei 3 bar Fließdruck: 8,0 l/min.

**A**  
chrom Serienausführung 289,00

**B**  
Atmos Metall od. Kreuzgriff

**SO**  
Sonderoberflächen 461,60

WGR: 002

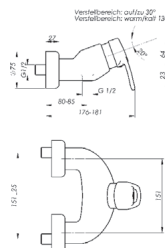
**GS09418**

**PROFILINE-BRAUSE-WAND-EINHEBELMISCHER**

Einhebelmischereinsatz mit Keramikscheiben, Mengenbegrenzer, Temperaturbegrenzer, Exzenteranschlüsse 1/2 mit Geräuschkämpfer, Abgang nach unten 1/2

Durchflussmenge bei 3 bar Fließdruck: 43,0 l/min.

**A**  
chrom Serienausführung 317,10

**B**  
Atmos Metall od. Kreuzgriff

**SO**  
Sonderoberflächen

WGR: 002

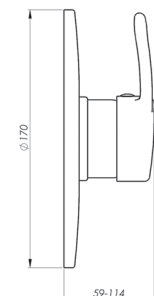
**GS09538U1**

**PROFILINE WANNENFÜLL- ODER BRAUSE- UNTERPUTZ EINHEBELMISCHER**

Fertigbauset zur Wunderbox, Einhebelmischereinsatz mit Keramikscheiben, Mengenbegrenzer, Temperaturbegrenzer

Durchflussmenge bei 3 bar Fließdruck: 33,0 l/min.

Ergänzung mit: bei zu tiefem Einbau Verlängerung (30 mm) GS04914-30 (Kombination mehrerer möglich)

**A**  
chrom Serienausführung 230,30

**B**  
Atmos Metall od. Kreuzgriff

**SO**  
Sonderoberflächen 294,40

WGR: 002

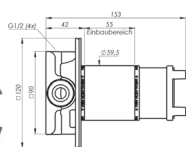
**Grundkörper:  
GS04914U2**

**WUNDERBOX 1/2**

Universal-Einbaugrundkörper

 fuer ALLE Unterputz-Einbausituationen geeignet  
 fuer ALLE Montagearten geeignet  
 gegossener Grundkörper aus Messing, Kunststoffgehäuse, geräuschkoppelt, integrierte variable Abdruckvorrichtung, variabel einstellbarer Montagering, Dichtmanschette

Durchflussmenge bei 3 bar Fließdruck: max. 80,0 l/min.

Ergänzung mit: bei zu tiefem Einbau Verlängerung (30 mm) GS04914-30 (Kombination mehrerer möglich)

**A**  
chrom Serienausführung 32,30

**B**  
Atmos Metall od. Kreuzgriff

**SO**  
Sonderoberflächen

WGR: 009

<b>GS04538U1</b>		<b>Profiline- WANNENFÜLL- ODER BRAUSE- UNTERPUTZ THERMOSTAT 1/2</b> Fertigbauset zur Wunderbox, Thermostateinsatz mit Dehnstoffelement und integrierter Mengenregulierung, Keramikscheiben, Sicherheitssperre 38GC Durchflussmenge bei 38G C und 3 bar Fließdruck: 22,0 l/min. Ergänzung mit: bei zu tiefem Einbau Verlängerung (30 mm) GS04914-30 (Kombination mehrerer möglich) Alternativteile: Thermostateinsatz GS 04998 V (bei vertauschten Zuleitungen - rechts kalt - links warm)	<b>A</b> chrom Serienausführung 505,40  <b>B</b> Atmos Metall od. Kreuzgriff  <b>SO</b> Sonderoberflächen 731,30  WGR: 003
<b>Grundkörper: GS04914U2</b>		<b>WUNDERBOX 1/2</b> Universal-Einbaugrundkörper fuer ALLE Unterputz-Einbausituationen geeignet fuer ALLE Montagearten geeignet gegossener Grundkörper aus Messing, Kunststoffgehäuse, geräuschkoppelt, integrierte variable Abdruckvorrichtung, variabel einstellbarer Montagering, Dichtmanschette Durchflussmenge bei 3 bar Fließdruck: max. 80,0 l/min. Ergänzung mit: bei zu tiefem Einbau Verlängerung (30 mm) GS04914-30 (Kombination mehrerer möglich)	<b>A</b> chrom Serienausführung 32,30  <b>B</b> Atmos Metall od. Kreuzgriff  <b>SO</b> Sonderoberflächen  WGR: 009
<b>GS09548U1</b>		<b>PROFILINE WANNENFÜLL- UND BRAUSE-UNTERPUTZ EINHEBELMISCHE</b> Fertigbauset zur Wunderbox, Einhebelmischereinsatz mit Keramikscheiben, Mengenbegrenzer, Temperaturbegrenzer, automatische Rückstellung Brause/Wanne Durchflussmenge bei 3 bar Fließdruck: Stellung Wanne: 33,0 l/min. Stellung Brause: 33,0 l/min. Ergänzung mit: bei zu tiefem Einbau Verlängerung (30 mm) GS04914-30 (Kombination mehrerer möglich)	<b>A</b> chrom Serienausführung 303,10  <b>B</b> Atmos Metall od. Kreuzgriff  <b>SO</b> Sonderoberflächen 414,20  WGR: 002
<b>Grundkörper: GS04914U2</b>		<b>WUNDERBOX 1/2</b> Universal-Einbaugrundkörper fuer ALLE Unterputz-Einbausituationen geeignet fuer ALLE Montagearten geeignet gegossener Grundkörper aus Messing, Kunststoffgehäuse, geräuschkoppelt, integrierte variable Abdruckvorrichtung, variabel einstellbarer Montagering, Dichtmanschette Durchflussmenge bei 3 bar Fließdruck: max. 80,0 l/min. Ergänzung mit: bei zu tiefem Einbau Verlängerung (30 mm) GS04914-30 (Kombination mehrerer möglich)	<b>A</b> chrom Serienausführung 32,30  <b>B</b> Atmos Metall od. Kreuzgriff  <b>SO</b> Sonderoberflächen  WGR: 009
<b>GS04548U1</b>		<b>Profiline- WANNENFÜLL- UND BRAUSE- UNTERPUTZ THERMOSTAT 1/2</b> Fertigbauset zur Wunderbox, Thermostateinsatz mit Dehnstoffelement und integrierter Mengenregulierung, Keramikscheiben, Sicherheitssperre 38GC, automatische Rückstellung Brause/Wanne Durchflussmenge bei 38G C und 3 bar Fließdruck: Stellung Wanne: 22,0 l/min. Stellung Brause: 22,0 l/min. Ergänzung mit: bei zu tiefem Einbau Verlängerung (30 mm) GS04914-30 (Kombination mehrerer möglich) Alternativteile: Thermostateinsatz GS 04998 V (bei vertauschten Zuleitungen - rechts kalt - links warm)	<b>A</b> chrom Serienausführung 580,80  <b>B</b> Atmos Metall od. Kreuzgriff  <b>SO</b> Sonderoberflächen 798,20  WGR: 003
<b>Grundkörper: GS04914U2</b>		<b>WUNDERBOX 1/2</b> Universal-Einbaugrundkörper fuer ALLE Unterputz-Einbausituationen geeignet fuer ALLE Montagearten geeignet gegossener Grundkörper aus Messing, Kunststoffgehäuse, geräuschkoppelt, integrierte variable Abdruckvorrichtung, variabel einstellbarer Montagering, Dichtmanschette Durchflussmenge bei 3 bar Fließdruck: max. 80,0 l/min. Ergänzung mit: bei zu tiefem Einbau Verlängerung (30 mm) GS04914-30 (Kombination mehrerer möglich)	<b>A</b> chrom Serienausführung 32,30  <b>B</b> Atmos Metall od. Kreuzgriff  <b>SO</b> Sonderoberflächen  WGR: 009

Sonderoberflächen nach den techn. Möglichkeiten: blau, bronze, edelmatt, edelmessing, gelb, grau, grün, lila, mint, mocca, rot, satin, schwarz, weiß  
Haupt- und Sonderoberflächen sind je nach Modell kombinierbar (weitere Kombinationen mit gold auf Anfrage)



## KOLLEKTION DIAGONAL

GS0941

### DIAGONAL- BRAUSE- WAND- EINHEBELMISCHER

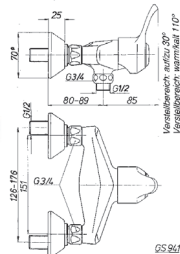

Einhebelmischereinsatz mit Metallkolben, Exzenteranschlüsse 1/2, Abgang nach unten 1/2  
Durchflußmenge bei 3 bar Fließdruck: 27,0 l/min.

**A**  
chrom Serien-  
ausführung 477,90

**B**  
Atmos Metall  
od. Kreuzgriff

**SO**  
Sonderober-  
flächen 779,90

WGR: 002

GS0940

### DIAGONAL- BRAUSE- WAND- EINHEBELMISCHER

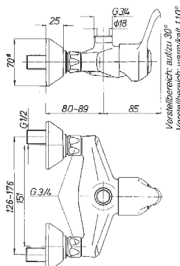

Einhebelmischereinsatz mit Metallkolben, Exzenteranschlüsse 1/2, Abgang nach oben 3/4  
Durchflußmenge bei 3 bar Fließdruck: 27,0 l/min.  
Ergänzbar mit: Rohrbogenanschluß 1/2 GS 0155

**A**  
chrom Serien-  
ausführung 463,40

**B**  
Atmos Metall  
od. Kreuzgriff

**SO**  
Sonderober-  
flächen 756,60

WGR: 002

GS09404

### DIAGONAL- BRAUSE- WAND- EINHEBELMISCHER

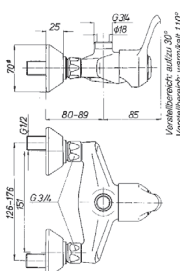

Einhebelmischereinsatz mit Metallkolben, Exzenteranschlüsse 1/2, Abgang nach oben 3/4  
Durchflußmenge bei 3 bar Fließdruck: 27,0 l/min.  
Ergänzbar mit: Rohrbogenanschluß 1/2 GS 0155

**A**  
chrom Serien-  
ausführung 428,70

**B**  
Atmos Metall  
od. Kreuzgriff

**SO**  
Sonderober-  
flächen 698,90

WGR: 002

GS0950U1

### DIAGONAL- WANNENFÜLL- ODER BRAUSE- UNTERPUTZ- EINHEBELMISC

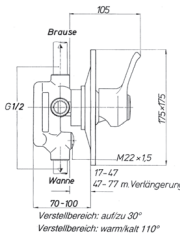

Einhebelmischereinsatz mit Metallkolben  
Durchflußmenge bei 3 bar Fließdruck: 27,0 l/min.

Alternativteile:  
bei zu tiefem Einbau Verlängerungen für Einhebelmischereinsatz GS 0999-30, GS 0999-60

Ergänzbar mit:  
Dichtmanschette für Trockenbau GS 0950 DM

**A**  
chrom Serien-  
ausführung 165,60

**B**  
Atmos Metall  
od. Kreuzgriff

**SO**  
Sonderober-  
flächen 352,60

WGR: 002





## KOLLEKTION

# ZENTRALTHERMOSTATE

### GS74500U1

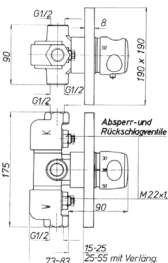

#### INLIFE UP-Thermostat Sichtteil

quadratische, flache Schubrosette aus Messing, Skalenmetallgriff mit Sicherheitssperre bei 38G C, Verlaengerung, Messingausfuehrung

Alternativteile: Thermostateinsatz GS 0499/15 V bzw. GS 0499/20 V (bei vertauschten Zuleitungen - rechts kalt - links warm)

Ergänzbar mit: bei zu tiefem Einbau Verlängerung für Thermostatkartusche GS 0499-30

**A**  
chrom Serienausführung 320,20

**B**  
Atmos Metall od. Kreuzgriff

**SO**  
Sonderoberflächen 494,50

WGR: 003

### Grundkörper: GS0450/15U2

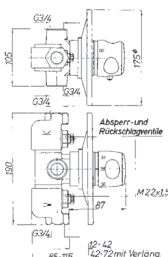

#### UP-Thermostat 1/2 Einbauteil

Dehnstoff-Thermoelement, gegossene Ausfuehrung, mit Absperr-, Drossel- und Ruedschlag-ventilen, Schmutzfangsiebe, Mischwasserabgang nach oben und unten 1/2

Durchflussmenge bei 38G C und 3 bar FlieBdruck: 32,0 l/min.

Alternativteile: Thermostateinsatz GS 0499/15 V (bei vertauschten Zuleitungen - rechts kalt - links warm)

Ergänzbar mit: bei zu tiefem Einbau Verlängerung für Thermostatkartusche GS 0499-30

**A**  
chrom Serienausführung 530,10

**B**  
Atmos Metall od. Kreuzgriff

**SO**  
Sonderoberflächen

WGR: 003

### Grundkörper: (Alternative) GS0450/20U2

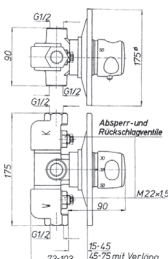

#### UP-Thermostat 3/4 Einbauteil

Dehnstoff-Thermoelement, gegossene Ausfuehrung, Absperr-, Drossel- und Ruedschlag-ventilen, Schmutzfangsiebe, Mischwasserabgang nach oben und unten 3/4

Durchflussmenge bei 38G C und 3 bar FlieBdruck: 48,0 l/min.

Alternativteile: Thermostateinsatz GS 0499/20 V (bei vertauschten Zuleitungen - rechts kalt - links warm)

Ergänzbar mit: bei zu tiefem Einbau Verlängerung für Thermostatkartusche GS 0499-30

**A**  
chrom Serienausführung 676,00

**B**  
Atmos Metall od. Kreuzgriff

**SO**  
Sonderoberflächen

WGR: 003

### GS04507U1

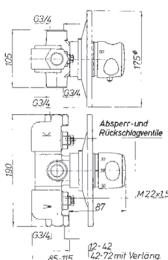

#### UP-Thermostat Sichtteil

runde, flache Schubrosette, 175 mm Durchmesser Skalenmetallgriff mit Sicherheitssperre bei 38G C, Verlaengerung, Messingausfuehrung

Alternativteile: Thermostateinsatz GS 0499/15 V bzw. GS 0499/20 V (bei vertauschten Zuleitungen - rechts kalt - links warm)

Ergänzbar mit: bei zu tiefem Einbau Verlängerung für Thermostatkartusche GS 0499-30

**A**  
chrom Serienausführung 303,80

**B**  
Atmos Metall od. Kreuzgriff

**SO**  
Sonderoberflächen 454,60

WGR: 003

Sonderoberflächen nach den techn. Möglichkeiten: blau, bronze, edelmatt, edelmessing, gelb, grau, grün, lila, mint, mocca, rot, satinox, schwarz, weiß  
Haupt- und Sonderoberflächen sind je nach Modell kombinierbar (weitere Kombinationen mit gold auf Anfrage)

# Zentralthermostate

Preis/Stück €  
excl. MwSt.

**Grundkörper:  
GS0450/15U2**

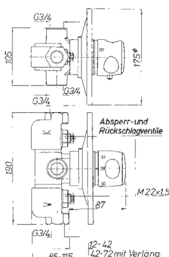

**UP-Thermostat 1/2 Einbauteil**

Dehnstoff-Thermoelement, gegossene Ausfuehrung, mit Absperr-, Drossel- und Rueckschlag-ventilen, Schmutzfangsiebe, Mischwasserabgang nach oben und unten 1/2

Durchflussmenge bei 38G C und 3 bar Fließdruck: 32,0 l/min.

Alternativteile: Thermostateinsatz GS 0499/15 V (bei vertauschten Zuleitungen - rechts kalt - links warm)

Ergänzbar mit: bei zu tiefem Einbau Verlängerung für Thermostatkartusche GS 0499-30

**A**  
chrom Serien-  
ausführung 530,10

**B**  
Atmos Metall  
od. Kreuzgriff

**SO**  
Sonderober-  
flächen

WGR: 003

**Grundkörper:  
(Alternative)  
GS0450/20U2**

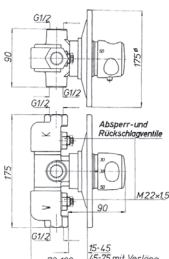

**UP-Thermostat 3/4 Einbauteil**

Dehnstoff-Thermoelement, gegossene Ausfuehrung, Absperr-, Drossel- und Rueckschlag-ventilen, Schmutzfangsiebe, Mischwasserabgang nach oben und unten 3/4

Durchflussmenge bei 38G C und 3 bar Fließdruck: 48,0 l/min.

Alternativteile: Thermostateinsatz GS 0499/20 V (bei vertauschten Zuleitungen - rechts kalt - links warm)

Ergänzbar mit: bei zu tiefem Einbau Verlängerung für Thermostatkartusche GS 0499-30

**A**  
chrom Serien-  
ausführung 676,00

**B**  
Atmos Metall  
od. Kreuzgriff

**SO**  
Sonderober-  
flächen

WGR: 003

**GS04505U1**

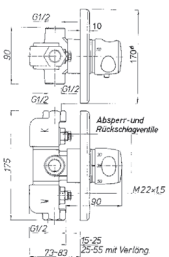

**ProfilLine UP-Thermostat Sichtteil**

runde, flache Schubrosette, 175 mm Durchmesser Skalenmetallgriff mit Sicherheitssperre bei 38G C, Verlaengerung, Messingausfuehrung

Alternativteile: Thermostateinsatz GS 0499/15 V bzw. GS 0499/20 V (bei vertauschten Zuleitungen - rechts kalt - links warm)

Ergänzbar mit: bei zu tiefem Einbau Verlängerung für Thermostatkartusche GS 0499-30

**A**  
chrom Serien-  
ausführung 303,80

**B**  
Atmos Metall  
od. Kreuzgriff

**SO**  
Sonderober-  
flächen 454,60

WGR: 003

**Grundkörper:  
GS0450/15U2**

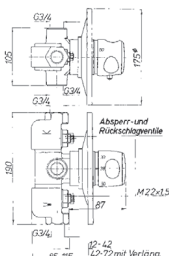

**UP-Thermostat 1/2 Einbauteil**

Dehnstoff-Thermoelement, gegossene Ausfuehrung, mit Absperr-, Drossel- und Rueckschlag-ventilen, Schmutzfangsiebe, Mischwasserabgang nach oben und unten 1/2

Durchflussmenge bei 38G C und 3 bar Fließdruck: 32,0 l/min.

Alternativteile: Thermostateinsatz GS 0499/15 V (bei vertauschten Zuleitungen - rechts kalt - links warm)

Ergänzbar mit: bei zu tiefem Einbau Verlängerung für Thermostatkartusche GS 0499-30

**A**  
chrom Serien-  
ausführung 530,10

**B**  
Atmos Metall  
od. Kreuzgriff

**SO**  
Sonderober-  
flächen

WGR: 003

**Grundkörper:  
(Alternative)  
GS0450/20U2**

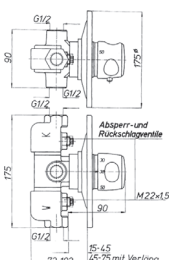

**UP-Thermostat 3/4 Einbauteil**

Dehnstoff-Thermoelement, gegossene Ausfuehrung, Absperr-, Drossel- und Rueckschlag-ventilen, Schmutzfangsiebe, Mischwasserabgang nach oben und unten 3/4

Durchflussmenge bei 38G C und 3 bar Fließdruck: 48,0 l/min.

Alternativteile: Thermostateinsatz GS 0499/20 V (bei vertauschten Zuleitungen - rechts kalt - links warm)

Ergänzbar mit: bei zu tiefem Einbau Verlängerung für Thermostatkartusche GS 0499-30

**A**  
chrom Serien-  
ausführung 676,00

**B**  
Atmos Metall  
od. Kreuzgriff

**SO**  
Sonderober-  
flächen

WGR: 003

**GS04504U1**

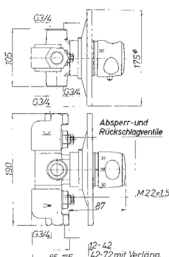

**Diagonal UP-Thermostat Sichtteil**

runde vertiefte Schubrosette 175 mm Durchmesser Skalenmetallgriff mit Sicherheitssperre bei 38G C, Messingausfuehrung

Alternativteile: Thermostateinsatz GS 0499/15 V bzw. GS 0499/20 V (bei vertauschten Zuleitungen - rechts kalt - links warm)

Ergänzbar mit: bei zu tiefem Einbau Verlängerung für Thermostatkartusche GS 0499-30

**A**  
chrom Serien-  
ausführung 211,10

**B**  
Atmos Metall  
od. Kreuzgriff

**SO**  
Sonderober-  
flächen 345,30

WGR: 003

Sonderoberflächen nach den techn. Möglichkeiten: blau, bronze, edelmatt, edelmessing, gelb, grau, grün, lila, mint, mocca, rot, satin, schwarz, weiß  
Haupt- und Sonderoberflächen sind je nach Modell kombinierbar (weitere Kombinationen mit gold auf Anfrage)





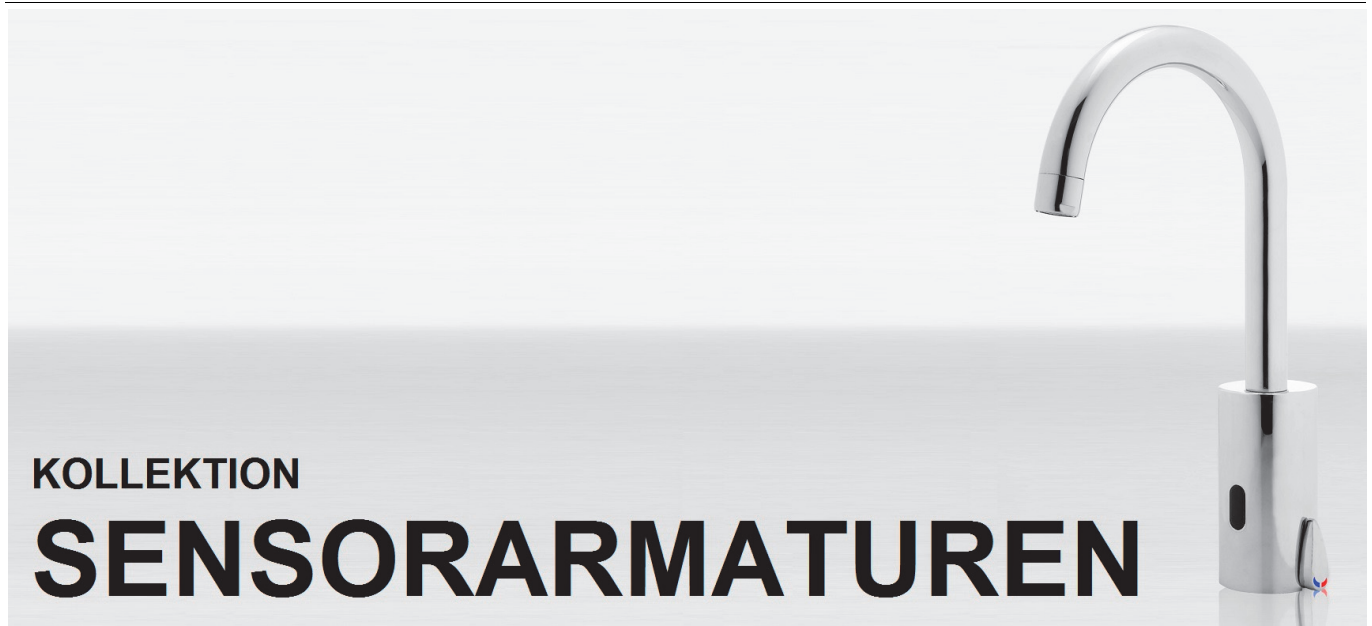

KOLLEKTION

## SENSORARMATUREN

GS35091P



### TOP WASCHTISCH- EINLOCH- SENSORMISCHER-BATTERIEBETRIEB

optoelektronische Infrarotsensorik, Magnet-Kartuschenventil, Batteriebetrieb 9 Volt, Reinigungsfunktion über opt. Fernbedienung GS 05851, schwenkbarer Rohrauslauf, Perladüse (Durchflussklasse Z), Temperaturregulierung, externes Batteriefach, Anschlusschläuche 3/8 mit angeflanschter Überwurfmutter

Durchflussmenge bei 3 bar Fließdruck: 7,0 l/min.

Zubehör: Fernbedienung GS 0585 zur Steuerung der Reinigungsfunktion, man. Reichweiteinstellung, der man. Einstellung der Nachlaufzeit und weiterer Funktionen

Hinweis: variable Sonderausführungen in Höhe und Ausladung im Rahmen der technischen Möglichkeiten auf Anfrage lieferbar

**A**  
chrom Serien-  
ausführung 600,90

**B**  
Atmos Metall  
od. Kreuzgriff

**SO**  
Sonderober-  
flächen

WGR: 003

GS35091NP



### TOP WASCHTISCH- EINLOCH- SENSORMISCHER-NETZBETRIEB

optoelektronische Infrarotsensorik, Magnet-Kartuschenventil, Netzbetrieb 230 Voltca./9 Volt=, Reinigungsfunktion über opt. Fernbedienung GS 05851, schwenkbarer Rohrauslauf, Perladüse (Durchflussklasse Z), Temperaturregulierung Steckernetzgerät, Anschlusschläuche 3/8 mit angeflanschter Überwurfmutter

Durchflussmenge bei 3 bar Fließdruck: 7,0 l/min.

Zubehör: Fernbedienung GS 05851 zur Steuerung der Reinigungsfunktion, man. Reichweiteinstellung, der man. Einstellung der Nachlaufzeit und weiterer Funktionen

Hinweis: variable Sonderausführungen in Höhe und Ausladung im Rahmen der technischen Möglichkeiten auf Anfrage lieferbar

**A**  
chrom Serien-  
ausführung 600,90

**B**  
Atmos Metall  
od. Kreuzgriff

**SO**  
Sonderober-  
flächen

WGR: 003

GS05851



### INFRAROT-FERNBEDIENUNG

zur Auslösung des Reinigungsfehls, der manuellen Reichweiteinstellung, zur Einstellung der Nachlaufzeit und weiterer Funktionen bei allen Sensorarmaturen

passend zu: allen Sensorarmaturen

**A**  
chrom Serien-  
ausführung 130,60

**B**  
Atmos Metall  
od. Kreuzgriff

**SO**  
Sonderober-  
flächen

WGR: 009



EINSATZGEBIET  
**KÜCHE**

**GS39882P**

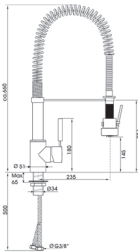

**TIP- PROFI- SPÜLTISCH- EINLOCH- EINHEBELMISCHER**

Einhebelmischereinsatz mit Keramikscheiben, mit schwenkbarer, flexibler Edelstahlfederführung, Pendel-Stabhandbrause mit automatischer Umstellung Luftsprudler/Brausestrahl, seitlicher, ergonomischer Griffhebel, Perladüse

Durchflußmenge bei 3 bar Fließdruck:  
Stellung Strahl: 12 l/min.  
Stellung Brause: 13 l/min.

Einzelteile:

- Einhebelmischereinsatz (Keramikscheiben) GS 3999403
- Pendel-Stabhandbrause GS 300351P

**A**  
chrom Serien-  
ausführung 747,60

**B**  
Atmos Metall  
od. Kreuzgriff

**SO**  
Sonderober-  
flächen

WGR: 002

**GS39872P**

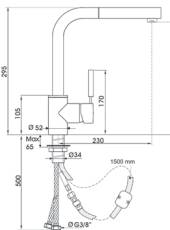

**TIP- SPÜLTISCH- EINLOCH- EINHEBELMISCHER**

Einhebelmischereinsatz mit Keramikscheiben, schwenkbare Schlauchdurchführung, ausziehbarer Auslauf 1/2, seitlicher, ergonomischer Griffhebel, Perladüse

Durchflußmenge bei 3 bar Fließdruck: 11 l/min.

Einzelteile:

- Einhebelmischereinsatz (Keramikscheiben) GS 3999402

**A**  
chrom Serien-  
ausführung 443,50

**B**  
Atmos Metall  
od. Kreuzgriff

**SO**  
Sonderober-  
flächen

WGR: 002

**GS39872E**

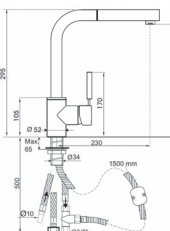

**TIP- SPÜLTISCH- EINLOCH- EINHEBELMISCHER  
FÜR OFFENE WASSERBEREITER**

Einhebelmischereinsatz mit Keramikscheiben, schwenkbare Schlauchdurchführung, ausziehbarer Auslauf 1/2, seitlicher, ergonomischer Griffhebel, Perladüse

Durchflußmenge bei 3 bar Fließdruck: 11 l/min.

Einzelteile:

- Einhebelmischereinsatz (Keramikscheiben) GS 3999402E

Hinweis: beim Einbau Eckregulierventil GS 1047/15 ER verwenden

**A**  
chrom Serien-  
ausführung 464,50

**B**  
Atmos Metall  
od. Kreuzgriff

**SO**  
Sonderober-  
flächen

WGR: 002

**GS39171P**

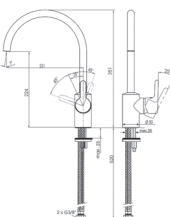

**TOP- SPÜLTISCH- EINLOCH- EINHEBELMISCHER**

Einhebelmischereinsatz mit Keramikscheiben, hochgezogener U-Auslauf, schwenkbar, Perladüse, Mengenbegrenzer, Temperaturbegrenzer, Anschlussschläuche 3/8

Durchflußmenge bei 3 bar Fließdruck: 11,0 l/min.

Einzelteile:

- Einhebelmischereinsatz (Keramikscheiben) GS 3999401

**A**  
chrom Serien-  
ausführung 197,70

**B**  
Atmos Metall  
od. Kreuzgriff

**SO**  
Sonderober-  
flächen 457,30

WGR: 002

# Küchenarmaturen

Preis/Stück €  
excl. MwSt.

GS39171E

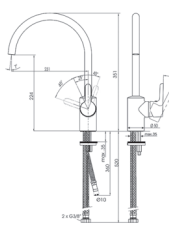

**TOP- SPÜLTISCH- EINLOCH- EINHEBELMISCHER**  
FÜR OFFENE WASSERBEREITER

Einhebelmischereinsatz mit Keramikscheiben, hochgezogener U-Auslauf, schwenkbar, Strahlregler, Mengenbegrenzer, Temperaturbegrenzer, Anschlussschläuche 3/8

Einzelteile:  
- Einhebelmischereinsatz (Keramikscheiben) GS 3999401 E

Hinweis: beim Einbau Eckreguliertventil GS 1047/15 ER verwenden

**A**  
chrom Serien-  
ausführung 211,60

**B**  
Atmos Metall  
od. Kreuzgriff

**SO**  
Sonderober-  
flächen 472,80

WGR: 002

GS79171P

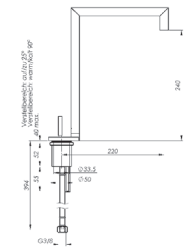

**InLife SPÜLTISCH- EINLOCH-EINHEBELMISCHER**

Joystik-Einhebelmischereinsatz mit Keramikscheiben, versenkte Kartuschentechnik, schwenkbarer Rohrauslauf, Perladüse

Durchflussmenge bei 3 bar Fließdruck: 8,0 l/min.

Hinweise: beim Einbau Eckreguliertventile GS1047/15 verwenden

variable Sonderausführungen in Höhe und Ausladung im Rahmen der technischen Möglichkeiten auf Anfrage lieferbar

**A**  
chrom Serien-  
ausführung 535,10

**B**  
Atmos Metall  
od. Kreuzgriff

**SO**  
Sonderober-  
flächen 939,00

WGR: 002

GS79170P

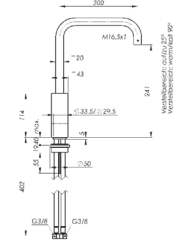

**LICHTBLICK SPÜLTISCH- EINLOCH- EINHEBELMISCHER**

Einhebelmischereinsatz mit Keramikscheiben, schwenkbarer Rohrauslauf, Perladüse, Mengenbegrenzer, Temperaturbegrenzer

Durchflussmenge bei 3 bar Fließdruck: 8,0 l/min.

**A**  
chrom Serien-  
ausführung 466,30

**B**  
Atmos Metall  
od. Kreuzgriff

**SO**  
Sonderober-  
flächen 732,30

WGR: 002

GS39172P

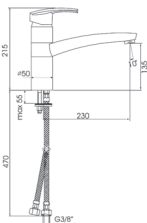

**TIP- SPÜLTISCH- EINLOCH- EINHEBELMISCHER**

Einhebelmischereinsatz mit Keramikscheiben, schwenkbarer Gussauslauf, Perladüse, Mengenbegrenzer, Temperaturbegrenzer, Anschlussschläuche 3/8

Durchflussmenge bei 3 bar Fließdruck: 11,0 l/min.

Einzelteile:  
- Einhebelmischereinsatz (Keramikscheiben) GS 3999401

**A**  
chrom Serien-  
ausführung 213,00

**B**  
Atmos Metall  
od. Kreuzgriff

**SO**  
Sonderober-  
flächen 474,20

WGR: 002

GS39172E

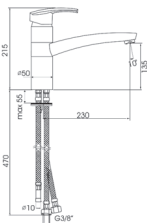

**TIP- SPÜLTISCH- EINLOCH- EINHEBELMISCHER**  
FÜR OFFENE WASSERBEREITER

Einhebelmischereinsatz mit Keramikscheiben, schwenkbarer Gussauslauf, Strahlregler, Mengenbegrenzer, Temperaturbegrenzer, Anschlussschläuche 3/8

Einzelteile:  
- Einhebelmischereinsatz (Keramikscheiben) GS 3999401 E

Hinweis: beim Einbau Eckreguliertventil GS 1047/15 ER verwenden

**A**  
chrom Serien-  
ausführung 228,10

**B**  
Atmos Metall  
od. Kreuzgriff

**SO**  
Sonderober-  
flächen 491,30

WGR: 002

GS0925P

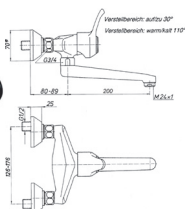

**DIAGONAL- WASCH- oder SPÜLTISCH- WAND- EINHEBELMISCHER**

Einhebelmischereinsatz mit Metallkolben, schwenkbarer Gußauslauf, Perladüse, Exzenteranschlüsse 1/2

Durchflussmenge bei 3 bar Fließdruck: 8,0 l/min.

**A**  
chrom Serien-  
ausführung 583,80

**B**  
Atmos Metall  
od. Kreuzgriff

**SO**  
Sonderober-  
flächen 909,70

WGR: 002

Sonderoberflächen nach den techn. Möglichkeiten: blau, bronze, edelmatt, edelmessing, gelb, grau, grün, lila, mint, mocca, rot, satinox, schwarz, weiß  
Haupt- und Sonderoberflächen sind je nach Modell kombinierbar (weitere Kombinationen mit gold auf Anfrage)

# Küchenarmaturen

Preis/Stück €  
excl. MwSt.

GS2071P

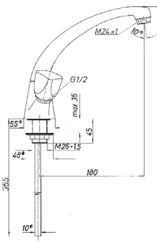

## SPÜLTISCH- EINLOCH- ZWEIGRIFFBATTERIE

schwenkbarer Gußauslauf, Perladüse (Druchflußklasse Z)  
Durchflußmenge bei 3 bar Fließdruck: 8,0 l/min.

Alternativteile:  
verkürzter schwenkbarer Gußauslauf (Ausladung 120 mm) U1 G 60-13

Hinweis: Diebstahlsicherung bei Griffen möglich (Aufpreis pro Griff GS 0102 DS)

**A**  
chrom Serien-  
ausführung 265,00

**B**  
Atmos Metall  
od. Kreuzgriff 313,90

**SO**  
Sonderober-  
flächen 570,70

WGR: 001

GS1071P

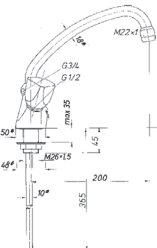

## SPÜLTISCH- EINLOCH- ZWEIGRIFFBATTERIE

schwenkbarer Rohrauslauf Ø 18 mm, Perladüse (Druchflußklasse Z), Kettenhalter  
Durchflußmenge bei 3 bar Fließdruck: 8,0 l/min.

Alternativteile: schwenkbare Rohrausläufe von GS 0011-150 P bis GS 0011-300 P

Hinweis: Diebstahlsicherung bei Griffen möglich (Aufpreis pro Griff GS 0102 DS)

**A**  
chrom Serien-  
ausführung 190,80

**B**  
Atmos Metall  
od. Kreuzgriff 240,10

**SO**  
Sonderober-  
flächen

WGR: 001

GS1071E

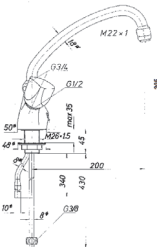

## SPÜLTISCH- EINLOCH- ZWEIGRIFFBATTERIE FÜR OFFENE WASSERBEREITER

schwenkbarer Rohrauslauf Ø 18 mm, Strahlregler, Kettenhalter

Alternativteile: schwenkbare Rohrausläufe von GS 0011-150 E bis GS 0011-300 E

Hinweis:  
Diebstahlsicherung bei Griffen möglich (Aufpreis pro Griff GS 0102 DS)  
beim Einbau Eckregulierventil GS 1047/15 ER verwenden

**A**  
chrom Serien-  
ausführung 241,80

**B**  
Atmos Metall  
od. Kreuzgriff 291,20

**SO**  
Sonderober-  
flächen

WGR: 001

GS1404P

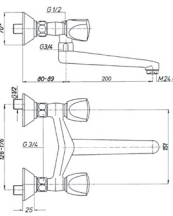

## WASCH- ODER SPÜLTISCH- WAND- ZWEIGRIFFBATTERIE

schwenkbarer Gußauslauf, Perladüse, Exzenteranschlüsse 1/2

Durchflußmenge bei 3 bar Fließdruck: 8,0 l/min.

Hinweis: Diebstahlsicherung bei Griffen möglich (Aufpreis pro Griff GS 0102 DS)

**A**  
chrom Serien-  
ausführung 317,80

**B**  
Atmos Metall  
od. Kreuzgriff 366,90

**SO**  
Sonderober-  
flächen 713,90

WGR: 001

GS1400P

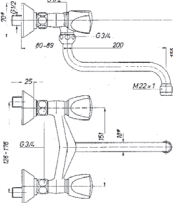

## WASCH- ODER SPÜLTISCH- WAND- ZWEIGRIFFBATTERIE

schwenkbarer Rohrauslauf Ø 18 mm, Perladüse (Druchflußklasse Z), Exzenteranschlüsse 1/2

Durchflußmenge bei 3 bar Fließdruck: 8,0 l/min.

Alternativteile:  
schwenkbare Rohrausläufe von GS 0014-120 P bis GS 0014-300 P  
Exzenteranschlüsse 1/2 (mit Absperr- und Regulierventil) GS 0160

Hinweis: Diebstahlsicherung bei Griffen möglich (Aufpreis pro Griff GS 0102 DS)

**A**  
chrom Serien-  
ausführung 224,70

**B**  
Atmos Metall  
od. Kreuzgriff 270,00

**SO**  
Sonderober-  
flächen

WGR: 001

GS1423P

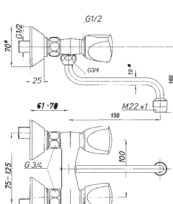

## WASCH- ODER SPÜLTISCH- WAND- ZWEIGRIFFBATTERIE

Stichmaß 100 mm, schwenkbarer Rohrauslauf Ø 13 mm Perladüse (Druchflußklasse Z), Exzenteranschlüsse 1/2

Durchflußmenge bei 3 bar Fließdruck: 8,0 l/min.

Alternativteile: schwenkbare Rohrausläufe von GS 0013-120 P bis GS 0013-250 P,

Hinweis: Diebstahlsicherung bei Griffen möglich (Aufpreis pro Griff GS 0102 DS)

**A**  
chrom Serien-  
ausführung 234,40

**B**  
Atmos Metall  
od. Kreuzgriff 286,10

**SO**  
Sonderober-  
flächen

WGR: 001

Sonderoberflächen nach den techn. Möglichkeiten: blau, bronze, edelmatt, edelmessing, gelb, grau, grün, lila, mint, mocca, rot, satinox, schwarz, weiß  
Haupt- und Sonderoberflächen sind je nach Modell kombinierbar (weitere Kombinationen mit gold auf Anfrage)

# Küchenarmaturen

Preis/Stück €  
excl. MwSt.

GS1250

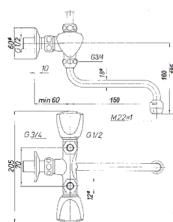

## WASCH- ODER SPÜLTISCH- WAND- ZWEIGRIFFBATTERIE FÜR OFFENE WASSERBEREITER

schwenkbarer Rohrauslauf Ø 13 mm, Strahlregler, Rückschlagventil, automatische Mengenregulierung

Alternativteile: schwenkbare Rohrausläufe von GS 0013-120 E bis GS 0013-250 E

Ergänzbar mit: Anschlußrohrgarnituren 1/2, GS 0300, GS 0315

Hinweis: Diebstahlsicherung bei Griffen möglich (Aufpreis pro Griff GS 0102 DS)

**A**  
chrom Serien-  
ausführung 208,70

**B**  
Atmos Metall  
od. Kreuzgriff 258,20

**SO**  
Sonderober-  
flächen

WGR: 001

# Klassisch/Zweigriff

Preis/Stück €  
excl. MwSt.



GS2005P

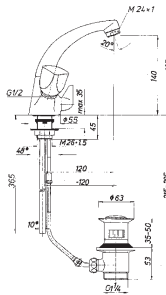

## WASCHTISCH- EINLOCH- ZWEIGRIFFBATTERIE

schwenkbarer Gußauslauf, Perladüse, (Durchflußklasse Z), Umlegehebel- Ab- und Überlaufgarnitur

Durchflußmenge bei 3 bar Fließdruck: 8,0 l/min.

Hinweis: Diebstahlsicherung bei Griffen möglich (Aufpreis pro Griff GS 0102 DS)

**A**  
chrom Serien-  
ausführung 351,60

**B**  
Atmos Metall  
od. Kreuzgriff 401,00

**SO**  
Sonderober-  
flächen 774,40

WGR: 001

GS2060P

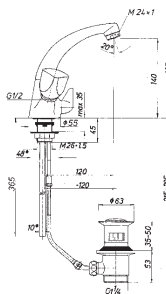

## WASCHTISCH- EINLOCH- ZWEIGRIFFBATTERIE

schwenkbarer Gußauslauf, Perladüse, (Durchflußklasse Z), Umlegehebel- Ab- und Überlaufgarnitur

Durchflußmenge bei 3 bar Fließdruck: 8,0 l/min.

Alternativteile:

verlängerter schwenkbarer Gußauslauf (Ausladung 180 mm) U1 G 60-12

Hinweis: Diebstahlsicherung bei Griffen möglich (Aufpreis pro Griff GS 0102 DS)

**A**  
chrom Serien-  
ausführung 351,60

**B**  
Atmos Metall  
od. Kreuzgriff 401,00

**SO**  
Sonderober-  
flächen 774,40

WGR: 001

GS1060P

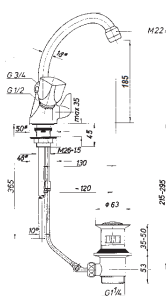

## WASCHTISCH- EINLOCH- ZWEIGRIFFBATTERIE

schwenkbarer Rohrauslauf Ø 18 mm, Perladüse, (Durchflußklasse Z), Umlegehebel- Ab- und Überlaufgarnitur

Durchflußmenge bei 3 bar Fließdruck: 8,0 l/min.

Alternativteile:

schwenkbare Rohrausläufe von GS 0011-150 P bis GS 0011-300 P

Hinweis: Diebstahlsicherung bei Griffen möglich (Aufpreis pro Griff GS 0102 DS)

**A**  
chrom Serien-  
ausführung 285,30

**B**  
Atmos Metall  
od. Kreuzgriff 334,60

**SO**  
Sonderober-  
flächen

WGR: 001

GS1056P

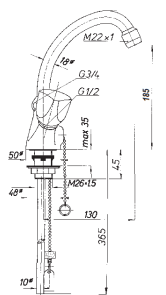

## WASCHTISCH- EINLOCH- ZWEIGRIFFBATTERIE

schwenkbarer Rohrauslauf Ø 18 mm, Perladüse, (Durchflußklasse Z), versenkbare Kette

Durchflußmenge bei 3 bar Fließdruck: 8,0 l/min.

Alternativteile:

schwenkbare Rohrausläufe von GS 0011-150 P bis GS 0011-300 P

Hinweis: Diebstahlsicherung bei Griffen möglich (Aufpreis pro Griff GS 0102 DS)

**A**  
chrom Serien-  
ausführung 188,70

**B**  
Atmos Metall  
od. Kreuzgriff 237,50

**SO**  
Sonderober-  
flächen

WGR: 001

Sonderoberflächen nach den techn. Möglichkeiten: blau, bronze, edelmatt, edelmessing, gelb, grau, grün, lila, mint, mocca, rot, satinox, schwarz, weiß  
Haupt- und Sonderoberflächen sind je nach Modell kombinierbar (weitere Kombinationen mit gold auf Anfrage)

# Klassisch/Zweiggriff

Preis/Stück €  
excl. MwSt.

GS1056E

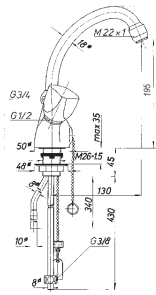

## WASCHTISCH- EINLOCH- ZWEIFRIFFBATTERIE FÜR OFFENE WASSERBEREITER

schwenkbarer Rohrauslauf Ø 18 mm, Strahlregler, versenkbare Kette

Alternativteile:  
schwenkbare Rohrausläufe von GS 0011-150 E bis GS 0011-300 E

Hinweis: Diebstahlsicherung bei Griffen möglich (Aufpreis pro Griff GS 0102 DS)  
beim Einbau Eckregulierungsventil GS 1047/15 ER verwenden

**A**  
chrom Serien-  
ausführung 240,20

**B**  
Atmos Metall  
od. Kreuzgriff 289,00

**SO**  
Sonderober-  
flächen

WGR: 001

GS1053P

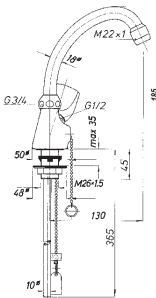

## WASCHTISCH- EINLOCH- STANDVENTIL

schwenkbarer Rohrauslauf Ø 18 mm, Perladüse, (Durchflußklasse Z), versenkbare Kette

Durchflußmenge bei 3 bar Fließdruck: 8,0 l/min.

Alternativteile:  
schwenkbare Rohrausläufe von GS 0011-150 P bis GS 0011-300 P

Hinweis: Diebstahlsicherung bei Griff möglich (Aufpreis GS 0102 DS)

**A**  
chrom Serien-  
ausführung 159,50

**B**  
Atmos Metall  
od. Kreuzgriff 183,70

**SO**  
Sonderober-  
flächen

WGR: 001

GS1006P

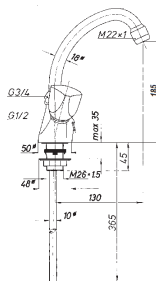

## WASCHTISCH- EINLOCH- ZWEIFRIFFBATTERIE

schwenkbarer Rohrauslauf Ø 18 mm, Perladüse, (Durchflußklasse Z), Kettenhalter

Durchflußmenge bei 3 bar Fließdruck: 8,0 l/min.

Alternativteile:  
schwenkbare Rohrausläufe von GS 0011-150 P bis GS 0011-300 P

Hinweis: Diebstahlsicherung bei Griffen möglich (Aufpreis pro Griff GS 0102 DS)

**A**  
chrom Serien-  
ausführung 183,70

**B**  
Atmos Metall  
od. Kreuzgriff 232,70

**SO**  
Sonderober-  
flächen

WGR: 001

GS0700P

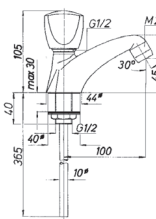

## WASCHTISCH- EINLOCH- STANDVENTIL

fester Gußauslauf, Perladüse, (Durchflußklasse Z)

Durchflußmenge bei 3 bar Fließdruck: 8,0 l/min.

Hinweis: Diebstahlsicherung bei Griffen möglich (Aufpreis pro Griff GS 0102 DS)

**A**  
chrom Serien-  
ausführung 142,60

**B**  
Atmos Metall  
od. Kreuzgriff 167,00

**SO**  
Sonderober-  
flächen 305,30

WGR: 001

GS1480P

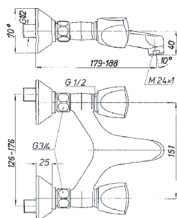

## WASCH- ODER SPÜLTISCH- WAND- ZWEIFRIFFBATTERIE

fester Gußauslauf, Perladüse, (Durchflußklasse Z), Exzenteranschlüsse 1/2

Durchflußmenge bei 3 bar Fließdruck: 8,0 l/min.

Alternativteile: Exzenteranschlüsse 1/2 (mit Absperr- und Regulierventil) GS 0160

Hinweis: Diebstahlsicherung bei Griffen möglich (Aufpreis pro Griff GS 0102 DS)

**A**  
chrom Serien-  
ausführung 237,70

**B**  
Atmos Metall  
od. Kreuzgriff 287,10

**SO**  
Sonderober-  
flächen 483,50

WGR: 001

GS1470P

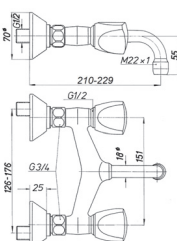

## WASCH- ODER SPÜLTISCH- WAND- ZWEIFRIFFBATTERIE

fester Rohrauslauf, Perladüse, (Durchflußklasse Z), Exzenteranschlüsse 1/2,

Durchflußmenge bei 3 bar Fließdruck: 8,0 l/min.

Alternativteile: Exzenteranschlüsse 1/2 (mit Absperr- und Regulierventil) GS 0160,

Hinweis:  
auf Wunsch auch mit verkürztem, eingelötetem Rohrauslauf (40 mm verkürzt) sowie  
verlängert lieferbar  
Diebstahlsicherung bei Griffen möglich (Aufpreis pro Griff GS 0102 DS)

**A**  
chrom Serien-  
ausführung 217,40

**B**  
Atmos Metall  
od. Kreuzgriff 266,30

**SO**  
Sonderober-  
flächen

WGR: 001

Sonderoberflächen nach den techn. Möglichkeiten: blau, bronze, edelmatt, edelmessing, gelb, grau, grün, lila, mint, mocca, rot, satinox, schwarz, weiß  
Haupt- und Sonderoberflächen sind je nach Modell kombinierbar (weitere Kombinationen mit gold auf Anfrage)



# Klassisch/Zweigriff

Preis/Stück €  
excl. MwSt.

GS1401P

## WASCH- ODER SPÜLTISCH- WAND ZWEIGRIFFBATTERIE

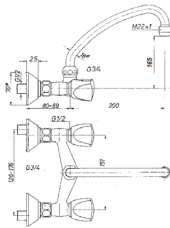

schwenkbarer Rohrauslauf Ø 18 mm, Perladüse, (Durchflußklasse Z), Exzenteranschlüsse 1/2,

Durchflußmenge bei 3 bar Fließdruck: 8,0 l/min.

Alternativteile:

schwenkbare Rohrausläufe von GS 0011-150 P bis GS 0011-300 P  
Exzenteranschlüsse 1/2 (mit Absperr- und Regulierventil) GS 0160,

Hinweis: Diebstahlsicherung bei Griffen möglich (Aufpreis pro Griff GS 0102 DS)

**A**  
chrom Serien-  
ausführung 214,50

**B**  
Atmos Metall  
od. Kreuzgriff 263,50

**SO**  
Sonderober-  
flächen

WGR: 001

GS1440

## WASCHTISCH- WANNENFÜLL- UND BRAUSE WAND- ZWEIGRIFFBATTERIE

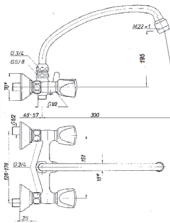

schwenkbarer Rohrauslauf Ø 18 mm, Hebelumstellung Brause/Wanne, Strahlregler, Exzenteranschlüsse 1/2, Abgang nach unten 1/2

Durchflußmenge bei 3 bar Fließdruck:

Stellung Wanne: 84,0 l/min.

Stellung Brause: 84,0 l/min.

Alternativteile: schwenkbare Rohrausläufe von GS 0011-150 E bis GS 0011-300 E  
Ergänzier mit: Rückschlagventil 1/2 GS 1602/15

Hinweis: Diebstahlsicherung bei Griffen möglich (Aufpreis pro Griff GS 0102 DS)

**A**  
chrom Serien-  
ausführung 369,50

**B**  
Atmos Metall  
od. Kreuzgriff 428,10

**SO**  
Sonderober-  
flächen

WGR: 001

GS1441

## WASCHTISCH- WANNENFÜLL- UND BRAUSEWAND- ZWEIGRIFFBATTERIE

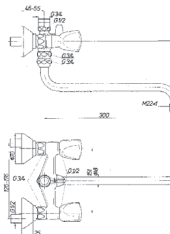

schwenkbarer Rohrauslauf Ø 18 mm, Hebelumstellung Brause/Wanne, Strahlregler, Exzenteranschlüsse 1/2, Abgang nach oben 3/4

Durchflußmenge bei 3 bar Fließdruck:

Stellung Wanne: 84,0 l/min.

Stellung Brause: 84,0 l/min.

Alternativteile: schwenkbare Rohrausläufe von GS 0014-120 P bis GS 0014-300 ( mit Strahlregler GS 1611 E)

Ergänzier mit: Rückschlagventil 1/2 GS 1602/15

Hinweis: Diebstahlsicherung bei Griffen möglich (Aufpreis pro Griff GS 0102 DS)

**A**  
chrom Serien-  
ausführung 377,40

**B**  
Atmos Metall  
od. Kreuzgriff 436,00

**SO**  
Sonderober-  
flächen

WGR: 001

GS0812P

## WASCH- ODER SPÜLTISCH- WAND- SCHWENKVENTIL 1/2

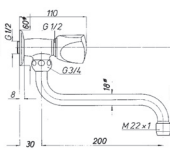

schwenkbarer Rohrauslauf Ø 18 mm, Perladüse (Durchflußklasse Z)

Durchflußmenge bei 3 bar Fließdruck: 8,0 l/min.

Alternativteile:

schwenkbare Rohrausläufe von GS 0014-120 P bis GS 0014-300 P

schwenkbare Rohrausläufe von GS 0011-150 P bis GS 0011-300 P (bei Abgang nach oben)

Hinweis: Diebstahlsicherung bei Griff möglich (Aufpreis GS 0102 DS)

**A**  
chrom Serien-  
ausführung 102,20

**B**  
Atmos Metall  
od. Kreuzgriff 126,90

**SO**  
Sonderober-  
flächen

WGR: 001

GS0800P

## WASCH- ODER SPÜLTISCH- WAND- SCHWENKVENTIL 1/2

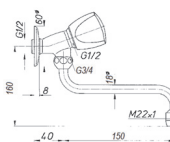

schwenkbarer Rohrauslauf Ø 13 mm, Perladüse (Durchflußklasse Z)

Durchflußmenge bei 3 bar Fließdruck: 8,0 l/min.

Alternativteile: schwenkbare Rohrausläufe von GS 0013-120 P bis GS 0013-250 P,

Hinweis: Diebstahlsicherung bei Griff möglich (Aufpreis GS 0102 DS)

**A**  
chrom Serien-  
ausführung 102,20

**B**  
Atmos Metall  
od. Kreuzgriff 126,90

**SO**  
Sonderober-  
flächen

WGR: 001

GS0600P

## WASCH- ODER SPÜLTISCH- WAND- AUSLAUFVENTIL 1/2

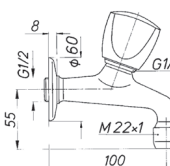

Perlädüse (Durchflußklasse Z)

Durchflußmenge bei 3 bar Fließdruck: 8,0 l/min.

Hinweis: Diebstahlsicherung bei Griff möglich (Aufpreis GS 0102 DS)

**A**  
chrom Serien-  
ausführung 86,60

**B**  
Atmos Metall  
od. Kreuzgriff 111,20

**SO**  
Sonderober-  
flächen 219,00

WGR: 001

Sonderoberflächen nach den techn. Möglichkeiten: blau, bronze, edelmatt, edelmessing, gelb, grau, grün, lila, mint, mocca, rot, satinox, schwarz, weiß  
Haupt- und Sonderoberflächen sind je nach Modell kombinierbar (weitere Kombinationen mit gold auf Anfrage)

# Klassisch/Zweigriff

Preis/Stück €  
excl. MwSt.

GS1410		<b>BRAUSE- WAND- ZWEIGRIFFBATTERIE</b>	<b>A</b> chrom Serien- ausführung	208,90
		Exzenteranschlüsse 1/2, Abgang nach unten 1/2		
		Durchflußmenge bei 3 bar Fließdruck: 130,0 l/min.		
		Hinweis: Diebstahlsicherung bei Griffen möglich (Aufpreis pro Griff GS 0102 DS)	<b>B</b> Atmos Metall od. Kreuzgriff	258,30
			<b>SO</b> Sonderober- flächen	546,00
			WGR: 001	
GS1405		<b>BRAUSE- WAND- ZWEIGRIFFBATTERIE</b>	<b>A</b> chrom Serien- ausführung	256,30
		Exzenteranschlüsse 1/2, Rohrbogenanschluß 1/2 nach oben		
		Durchflußmenge bei 3 bar Fließdruck: 130,0 l/min.		
		Hinweis: Diebstahlsicherung bei Griffen möglich (Aufpreis pro Griff GS 0102 DS)	<b>B</b> Atmos Metall od. Kreuzgriff	305,30
			<b>SO</b> Sonderober- flächen	536,50
			WGR: 001	
GS1406		<b>BRAUSE- WAND- ZWEIGRIFFBATTERIE</b>	<b>A</b> chrom Serien- ausführung	199,40
		Exzenteranschlüsse 1/2, Abgang nach oben 3/4		
		Durchflußmenge bei 3 bar Fließdruck: 130,0 l/min.		
		Hinweis: Diebstahlsicherung bei Griffen möglich (Aufpreis pro Griff GS 0102 DS)	<b>B</b> Atmos Metall od. Kreuzgriff	248,50
			<b>SO</b> Sonderober- flächen	440,80
			WGR: 001	
GS1510		<b>WANNENFÜLL- UND BRAUSE- WAND- ZWEIGRIFFBATTERIE</b>	<b>A</b> chrom Serien- ausführung	267,20
		Strahlregler, Hebelumstellung Brause/Wanne, Exzenteranschlüsse 1/2		
		Durchflußmenge bei 3 bar Fließdruck: Stellung Wanne: 80,0 l/min. Stellung Brause: 80,0 l/min.		
		Ergänzbar mit: Rückschlagventil 1/2 GS 1602/15	<b>B</b> Atmos Metall od. Kreuzgriff	316,20
		Hinweis: Diebstahlsicherung bei Griffen möglich (Aufpreis pro Griff GS 0102 DS)	<b>SO</b> Sonderober- flächen	536,50
			WGR: 001	
GS2071P		<b>SPÜLTISCH- EINLOCH- ZWEIGRIFFBATTERIE</b>	<b>A</b> chrom Serien- ausführung	265,00
		schwenkbarer Gußauslauf, Perladüse (Durchflußklasse Z)		
		Durchflußmenge bei 3 bar Fließdruck: 8,0 l/min.		
		Alternativteile: verkürzter schwenkbarer Gußauslauf (Ausladung 120 mm) U1 G 60-13	<b>B</b> Atmos Metall od. Kreuzgriff	313,90
		Hinweis: Diebstahlsicherung bei Griffen möglich (Aufpreis pro Griff GS 0102 DS)	<b>SO</b> Sonderober- flächen	570,70
			WGR: 001	
GS1071P		<b>SPÜLTISCH- EINLOCH- ZWEIGRIFFBATTERIE</b>	<b>A</b> chrom Serien- ausführung	190,80
		schwenkbarer Rohrauslauf Ø 18 mm, Perladüse (Durchflußklasse Z), Kettenhalter		
		Durchflußmenge bei 3 bar Fließdruck: 8,0 l/min.		
		Alternativteile: schwenkbare Rohrausläufe von GS 0011-150 P bis GS 0011-300 P	<b>B</b> Atmos Metall od. Kreuzgriff	240,10
		Hinweis: Diebstahlsicherung bei Griffen möglich (Aufpreis pro Griff GS 0102 DS)	<b>SO</b> Sonderober- flächen	536,50
			WGR: 001	

Sonderoberflächen nach den techn. Möglichkeiten: blau, bronze, edelmatt, edelmessing, gelb, grau, grün, lila, mint, mocca, rot, satinox, schwarz, weiß  
Haupt- und Sonderoberflächen sind je nach Modell kombinierbar (weitere Kombinationen mit gold auf Anfrage)

# Klassisch/Zweiggriff

Preis/Stück €  
excl. MwSt.

GS1071E

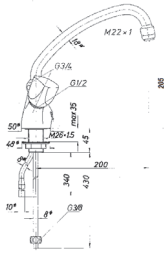

## SPÜLTISCH- EINLOCH- ZWEIGRIFFBATTERIE FÜR OFFENE WASSERBEREITER

schwenkbarer Rohrauslauf Ø 18 mm, Strahlregler, Kettenhalter

Alternativteile: schwenkbare Rohrausläufe von GS 0011-150 E bis GS 0011-300 E

Hinweis:  
Diebstahlsicherung bei Griffen möglich (Aufpreis pro Griff GS 0102 DS)  
beim Einbau Eckregulierventil GS 1047/15 ER verwenden

**A**  
chrom Serien-  
ausführung 241,80

**B**  
Atmos Metall  
od. Kreuzgriff 291,20

**SO**  
Sonderober-  
flächen

WGR: 001

GS1404P

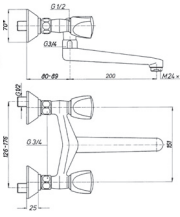

## WASCH- ODER SPÜLTISCH- WAND- ZWEIGRIFFBATTERIE

schwenkbarer Gußauslauf, Perladüse, Exzenteranschlüsse 1/2

Durchflußmenge bei 3 bar Fließdruck: 8,0 l/min.

Hinweis: Diebstahlsicherung bei Griffen möglich (Aufpreis pro Griff GS 0102 DS)

**A**  
chrom Serien-  
ausführung 317,80

**B**  
Atmos Metall  
od. Kreuzgriff 366,90

**SO**  
Sonderober-  
flächen 713,90

WGR: 001

GS1400P

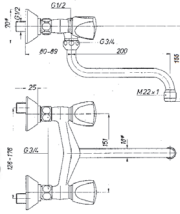

## WASCH- ODER SPÜLTISCH- WAND- ZWEIGRIFFBATTERIE

schwenkbarer Rohrauslauf Ø 18 mm, Perladüse (Druchflußklasse Z), Exzenteranschlüsse 1/2

Durchflußmenge bei 3 bar Fließdruck: 8,0 l/min.

Alternativteile:  
schwenkbare Rohrausläufe von GS 0014-120 P bis GS 0014-300 P  
Exzenteranschlüsse 1/2 (mit Absperr- und Regulierventil) GS 0160

Hinweis: Diebstahlsicherung bei Griffen möglich (Aufpreis pro Griff GS 0102 DS)

**A**  
chrom Serien-  
ausführung 224,70

**B**  
Atmos Metall  
od. Kreuzgriff 270,00

**SO**  
Sonderober-  
flächen

WGR: 001

GS1423P

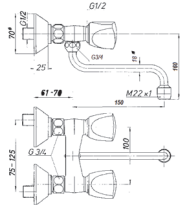

## WASCH- ODER SPÜLTISCH- WAND- ZWEIGRIFFBATTERIE

Stichmaß 100 mm, schwenkbarer Rohrauslauf Ø 13 mm Perladüse (Druchflußklasse Z), Exzenteranschlüsse 1/2

Durchflußmenge bei 3 bar Fließdruck: 8,0 l/min.

Alternativteile: schwenkbare Rohrausläufe von GS 0013-120 P bis GS 0013-250 P,

Hinweis: Diebstahlsicherung bei Griffen möglich (Aufpreis pro Griff GS 0102 DS)

**A**  
chrom Serien-  
ausführung 234,40

**B**  
Atmos Metall  
od. Kreuzgriff 286,10

**SO**  
Sonderober-  
flächen

WGR: 001

GS1250

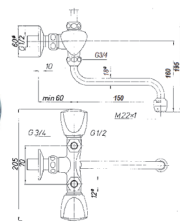

## WASCH- ODER SPÜLTISCH- WAND- ZWEIGRIFFBATTERIE FÜR OFFENE WASSERBEREITER

schwenkbarer Rohrauslauf Ø 13 mm, Strahlregler, Rückschlagventil, automatische Mengenregulierung

Alternativteile: schwenkbare Rohrausläufe von GS 0013-120 E bis GS 0013-250 E

Ergänzbar mit: Anschlußrohrgarnituren 1/2, GS 0300, GS 0315

Hinweis: Diebstahlsicherung bei Griffen möglich (Aufpreis pro Griff GS 0102 DS)

**A**  
chrom Serien-  
ausführung 208,70

**B**  
Atmos Metall  
od. Kreuzgriff 258,20

**SO**  
Sonderober-  
flächen

WGR: 001

GS1105

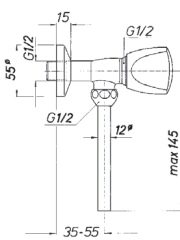

## PISSOIR-SPÜLVENTIL 1/2

Durchflußmenge bei 3 bar Fließdruck: 60,0 l/min.

Alternativteile: Steckschlüssel-Oberteil 1/2 GS 101/15

Hinweis: Diebstahlsicherung bei Griff möglich (Aufpreis GS 0102 DS)

**A**  
chrom Serien-  
ausführung 95,50

**B**  
Atmos Metall  
od. Kreuzgriff 123,80

**SO**  
Sonderober-  
flächen 192,80

WGR: 006

Sonderoberflächen nach den techn. Möglichkeiten: blau, bronze, edelmatt, edelmessing, gelb, grau, grün, lila, mint, mocca, rot, satinox, schwarz, weiß  
Haupt- und Sonderoberflächen sind je nach Modell kombinierbar (weitere Kombinationen mit gold auf Anfrage)

# Klassisch/Zweigriff

Preis/Stück €  
excl. MwSt.

GS1101

## KLOSETT- SPÜLVENTIL 3/4

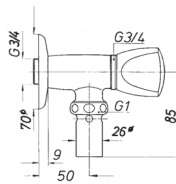

Rohrunterbrecher

Durchflußmenge bei 3 bar Fließdruck: 84,0 l/min.

Hinweis: Diebstahlsicherung bei Griff möglich (Aufpreis GS 0102 DS)

**A**  
chrom Serien-  
ausführung 119,80

**B**  
Atmos Metall  
od. Kreuzgriff 145,80

**SO**  
Sonderober-  
flächen

WGR: 006

GS1100

## KLOSETT- SPÜLROHR 3/4

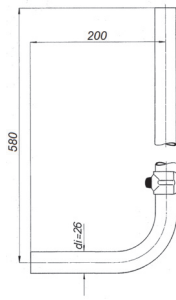

Hinweis: senkrechte Verlängerungen siehe Alternativteile bei GS 1101

**A**  
chrom Serien-  
ausführung 67,10

**B**  
Atmos Metall  
od. Kreuzgriff

**SO**  
Sonderober-  
flächen

WGR: 006

GS700700U1

## LICHTBLICK UNTERPUTZVENTIL 1/2

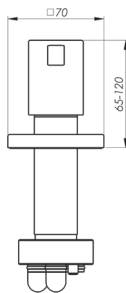

Fertigbauset zur Wunderbox, , Oberteil 1/2, Ganzmetallausführung, glatte Griffform, eckige Schubrosette

Durchflussmenge bei 3 bar Fließdruck: 54,0 l/min

Ergänzzbar mit: bei zu tiefem Einbau Verlängerungen (30 mm) GS 0072-30 (Kombination mehrerer möglich)

**A**  
chrom Serien-  
ausführung 110,80

**B**  
Atmos Metall  
od. Kreuzgriff

**SO**  
Sonderober-  
flächen 201,90

WGR: 009

Grundkörper:  
GS04914U2

## WUNDERBOX 1/2

Universal-Einbaugrundkörper

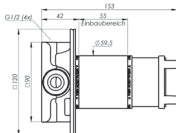
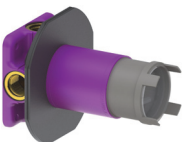

fuer ALLE Unterputz-Einbausituationen geeignet  
fuer ALLE Montagearten geeignet  
gegossener Grundkörper aus Messing, Kunststoffgehäuse, geraeuschenkoppelt,  
integrierte variable Abdruckvorrichtung, variabel einstellbarer Montagering,  
Dichtmanschette

Durchflussmenge bei 3 bar Fließdruck: max. 80,0 l/min.

Ergänzzbar mit: bei zu tiefem Einbau Verlängerung (30 mm) GS04914-30 (Kombination mehrerer möglich)

**A**  
chrom Serien-  
ausführung 32,30

**B**  
Atmos Metall  
od. Kreuzgriff

**SO**  
Sonderober-  
flächen

WGR: 009

GS700720U1

## Wandeinbauventil Sichtteil

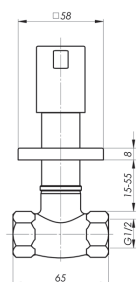

mit Metallgriff- Oberteil, glatte Form, eckige Schubrosette mit Haltering und Huelse

Ergänzzbar mit: bei zu tiefem Einbau Verlängerungen (30 mm) GS 0072-30 (Kombination mehrerer möglich)

**A**  
chrom Serien-  
ausführung 83,80

**B**  
Atmos Metall  
od. Kreuzgriff

**SO**  
Sonderober-  
flächen

WGR: 009

Grundkörper:  
GS1572/15U2

## Wandeinbauventil ( UP-Ventil) 1/2 Einbauteil

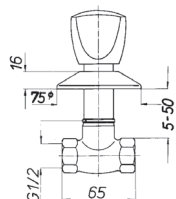

langes Griff - Oberteil 1/2, mit Montageschutz, gegossene Ausfuehrung

Durchflussmenge bei 3 bar Fließdruck: 54,0 l/min.

**A**  
chrom Serien-  
ausführung 61,80

**B**  
Atmos Metall  
od. Kreuzgriff

**SO**  
Sonderober-  
flächen

WGR: 001

Sonderoberflächen nach den techn. Möglichkeiten: blau, bronze, edelmatt, edelmessing, gelb, grau, grün, lila, mint, mocca, rot, satinox, schwarz, weiß  
Haupt- und Sonderoberflächen sind je nach Modell kombinierbar (weitere Kombinationen mit gold auf Anfrage)

# Klassisch/Zweigriff

Preis/Stück €  
excl. MwSt.

Grundkörper:  
(Alternative)  
GS1572/20U2

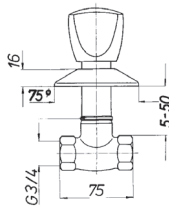

## Wandeinbauventil (UP-Ventil) 3/4 Einbauteil

langes Griff - Oberteil 3/4, mit Montageschutz, gegossene Ausfuehrung

Durchflussmenge bei 3 bar Fließdruck: 120,0 l/min.

**A**  
chrom Serien-  
ausführung 75,80

**B**  
Atmos Metall  
od. Kreuzgriff

**SO**  
Sonderober-  
flächen

WGR: 001

GS0070U1G

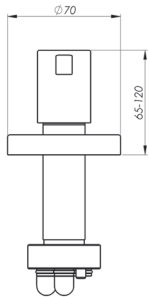

## UNTERPUTZVENTIL 1/2

Fertigbauset zur Wunderbox, Oberteil 1/2, Ganzmetallausführung, glatte Griffform, flache Schubrosette

Durchflussmenge bei 3 bar Fließdruck: 54,0 l/min

Ergänzbar mit: bei zu tiefem Einbau Verlängerungen (30 mm) GS 0072-30 (Kombination mehrerer möglich)

**A**  
chrom Serien-  
ausführung 114,60

**B**  
Atmos Metall  
od. Kreuzgriff

**SO**  
Sonderober-  
flächen 210,30

WGR: 009

Grundkörper:  
GS04914U2

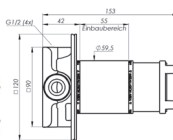
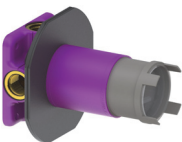

## WUNDERBOX 1/2

Universal-Einbaugrundkörper

fuer ALLE Unterputz-Einbausituationen geeignet  
fuer ALLE Montagearten geeignet  
gegossener Grundkörper aus Messing, Kunststoffgehäuse, geraeuschentkoppelt,  
integrierte variable Abdruckvorrichtung, variabel einstellbarer Montagerring,  
Dichtmanschette

Durchflussmenge bei 3 bar Fließdruck: max. 80,0 l/min.

Ergänzbar mit: bei zu tiefem Einbau Verlängerung (30 mm) GS04914-30 (Kombination mehrerer möglich)

**A**  
chrom Serien-  
ausführung 32,30

**B**  
Atmos Metall  
od. Kreuzgriff

**SO**  
Sonderober-  
flächen

WGR: 009

GS0072U1G

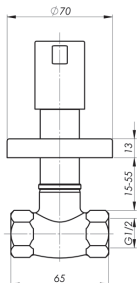

## UNTERPUTZVENTIL SICHTTEIL

Ganzmetallausführung, glatte Griffform, flache Schubrosette

Ergänzbar mit: bei zu tiefem Einbau Verlängerungen (30 mm) GS 0072-30 (Kombination mehrerer möglich)

**A**  
chrom Serien-  
ausführung 87,80

**B**  
Atmos Metall  
od. Kreuzgriff

**SO**  
Sonderober-  
flächen

WGR: 009

Grundkörper:  
GS1572/15U2

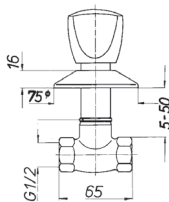

## Wandeinbauventil (UP-Ventil) 1/2 Einbauteil

langes Griff - Oberteil 1/2, mit Montageschutz, gegossene Ausfuehrung

Durchflussmenge bei 3 bar Fließdruck: 54,0 l/min.

**A**  
chrom Serien-  
ausführung 61,80

**B**  
Atmos Metall  
od. Kreuzgriff

**SO**  
Sonderober-  
flächen

WGR: 001

Grundkörper:  
(Alternative)  
GS1572/20U2

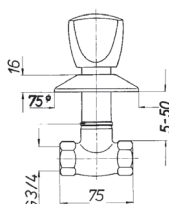

## Wandeinbauventil (UP-Ventil) 3/4 Einbauteil

langes Griff - Oberteil 3/4, mit Montageschutz, gegossene Ausfuehrung

Durchflussmenge bei 3 bar Fließdruck: 120,0 l/min.

**A**  
chrom Serien-  
ausführung 75,80

**B**  
Atmos Metall  
od. Kreuzgriff

**SO**  
Sonderober-  
flächen

WGR: 001

Sonderoberflächen nach den techn. Möglichkeiten: blau, bronze, edelmatt, edelmessing, gelb, grau, grün, lila, mint, mocca, rot, satin, schwarz, weiß  
Haupt- und Sonderoberflächen sind je nach Modell kombinierbar (weitere Kombinationen mit gold auf Anfrage)

# Klassisch/Zweigriff

Preis/Stück €  
excl. MwSt.

GS0070U1

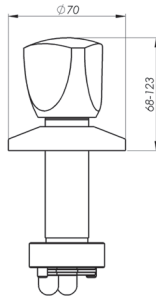

## UNTERPUTZVENTIL 1/2

Fertigbauset zur Wunderbox, Atmosgriff-Oberteil 1/2, metall

Durchflussmenge bei 3 bar Fließdruck: 54,0 l/min

Ergänzbar mit: bei zu tiefem Einbau Verlängerungen (30 mm) GS 0072-30 (Kombination mehrerer möglich)

Hinweis: Diebstahlsicherung bei Griff möglich (Aufpreis GS 0102 DS)

**A**  
chrom Serien-  
ausführung 90,10

**B**  
Atmos Metall  
od. Kreuzgriff 114,80

**SO**  
Sonderober-  
flächen 210,70

WGR: 009

Grundkörper:  
GS04914U2

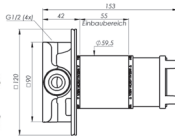
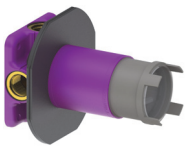

## WUNDERBOX 1/2

Universal-Einbaugrundkörper

fuer ALLE Unterputz-Einbausituationen geeignet  
fuer ALLE Montagearten geeignet  
gegossener Grundkörper aus Messing, Kunststoffgehaeuse, geraeuschenkoppelt,  
integrierte variable Abdruckvorrichtung, variabel einstellbarer Montagering,  
Dichtmanschette

Durchflussmenge bei 3 bar Fließdruck: max. 80,0 l/min.

Ergänzbar mit: bei zu tiefem Einbau Verlängerung (30 mm) GS04914-30 (Kombination mehrerer möglich)

**A**  
chrom Serien-  
ausführung 32,30

**B**  
Atmos Metall  
od. Kreuzgriff

**SO**  
Sonderober-  
flächen

WGR: 009

GS0072U1

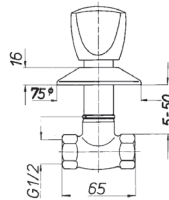

## UNTERPUTZVENTIL SICHTTEIL

Atmosgriff

Durchflussmenge bei 3 bar Fließdruck: 54,0 l/min

Ergänzbar mit: bei zu tiefem Einbau Verlängerungen (30 mm) GS 0072-30 (Kombination mehrerer möglich)

**A**  
chrom Serien-  
ausführung 63,20

**B**  
Atmos Metall  
od. Kreuzgriff 88,20

**SO**  
Sonderober-  
flächen 184,00

WGR: 009

Grundkörper:  
GS1572/15U2

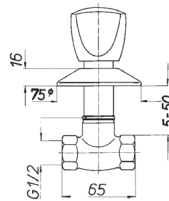

## Wandeinbauventil ( UP-Ventil) 1/2 Einbauteil

langes Griff - Oberteil 1/2, mit Montageschutz, gegossene Ausfuehrung

Durchflussmenge bei 3 bar Fließdruck: 54,0 l/min.

**A**  
chrom Serien-  
ausführung 61,80

**B**  
Atmos Metall  
od. Kreuzgriff

**SO**  
Sonderober-  
flächen

WGR: 001

Grundkörper:  
(Alternative)  
GS1572/20U2

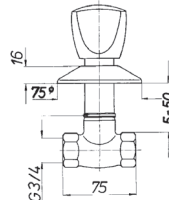

## Wandeinbauventil ( UP-Ventil) 3/4 Einbauteil

langes Griff - Oberteil 3/4, mit Montageschutz, gegossene Ausfuehrung

Durchflussmenge bei 3 bar Fließdruck: 120,0 l/min.

**A**  
chrom Serien-  
ausführung 75,80

**B**  
Atmos Metall  
od. Kreuzgriff

**SO**  
Sonderober-  
flächen

WGR: 001

## DIE WUNDERBOX

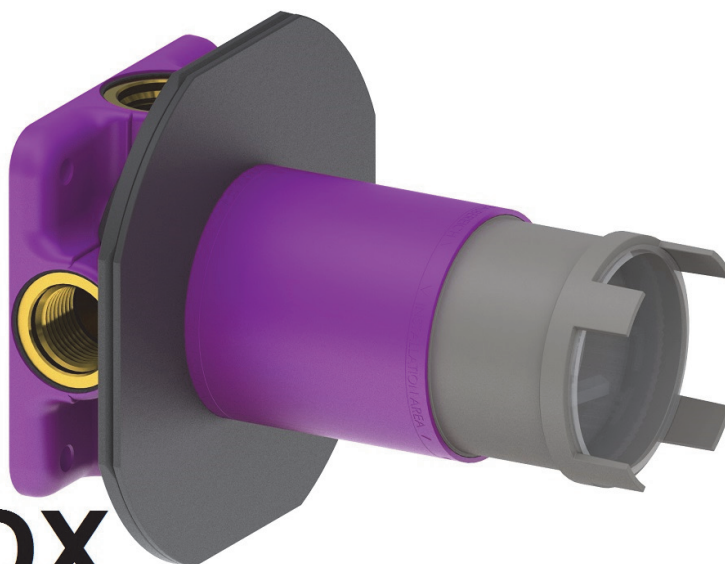

**Grundkörper:  
GS04914U2**

**WUNDERBOX 1/2**  
Universal-Einbaugrundkörper

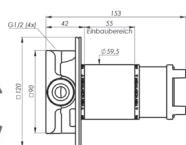
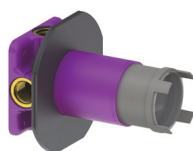

fuer ALLE Unterputz-Einbausituationen geeignet  
fuer ALLE Montagearten geeignet  
gegossener Grundkörper aus Messing, Kunststoffgehäuse, geräuschkoppelt,  
integrierte variable Abdruckvorrichtung, variabel einstellbarer Montagering,  
Dichtmanschette

Durchflussmenge bei 3 bar Fließdruck: max. 80,0 l/min.

Ergänzbar mit: bei zu tiefem Einbau Verlängerung (30 mm) GS04914-30 (Kombination  
mehrerer möglich)

**A**  
chrom Serien-  
ausführung 32,30

**B**  
Atmos Metall  
od. Kreuzgriff

**SO**  
Sonderober-  
flächen

WGR: 009

**GS04914WA1**

**Wandanschlussadapter 1/2**

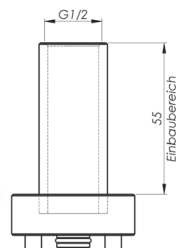
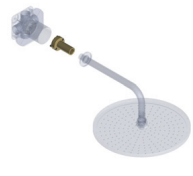

zur Wunderbox, für Wandanschlüsse 1/2 (Kopfbrausen etc.), metallene Ausfuehrung

Durchflussmenge bei 3 bar Fließdruck: max. 50,0 l/min.

Ergänzbar mit: bei zu tiefem Einbau Verlängerung (30 mm) GS04914-30 (Kombination  
mehrerer möglich)

**A**  
chrom Serien-  
ausführung 25,50

**B**  
Atmos Metall  
od. Kreuzgriff

**SO**  
Sonderober-  
flächen

WGR: 009

**GS04914KO1**

**Kombinationsset**

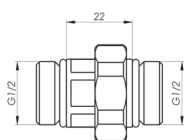

zur Wunderbox, für die Kombination beliebig vieler Wunderboxen im 110 mm Raster

**A**  
chrom Serien-  
ausführung 25,80

**B**  
Atmos Metall  
od. Kreuzgriff

**SO**  
Sonderober-  
flächen

WGR: 009



**GS34441**

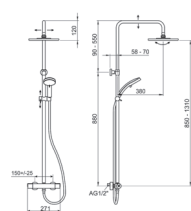

## TOP- THERMOSTAT- WAND- REGENBRAUSESISTEM

Teleskop-Regenbrause-Standrohr, schwenkbar, mit Regenbrause Ø 250 mm, höhenverstellbarem Handbrausehalter und 3-Funktionshandbrause, Metallbrauseschlauch 150 cm, Wand-Brausethermostat, Thermostateinsatz mit Dehnstoffelement, mit integriertem, keramischem Mengeregulierungs- und Umstellventil für Kopf-/Handbrause, Sicherheitssperre 38GC

Durchflußmenge bei 38GC und 3 bar Fließdruck:  
Stellung Handbrause: 17,0 l/min.  
Stellung Kopfbrause: 26,0 l/min.  
Einzelteile: Thermostateinsatz GS 34991

**A**  
chrom Serien-  
ausführung 1.017,70

**B**  
Atmos Metall  
od. Kreuzgriff

**SO**  
Sonderober-  
flächen 2.129,00

WGR: 003

**GS717271LNV**



## InLife SCHUBSTANGEN-HANDBRAUSEGARNITUR 1/2

900 mm lang, Handbrause mit 1 Strahlart (Brause) und Antikalk-System, verstellbarer Brausehalter in Ganzmetallausführung mit konischer Hülse und Klemmmechanismus, Montagekonsolen variabel verstellbar, Drehkonus, komplett mit Montage-material

bestehend aus:

- Handbrause 1/2 GS 717311 NV
- Luxus-Brauseschlauch 1/2 (1500mm lang) GS 0015 L 150
- Schubstange (900 mm lang) GS 717261

Alternativen: Sonderlängen auf Anfrage

**A**  
chrom Serien-  
ausführung 256,50

**B**  
Atmos Metall  
od. Kreuzgriff

**SO**  
Sonderober-  
flächen 454,60

WGR: 004

**GS716121/300**

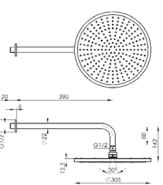

## InLife WAND-KOPFBRAUSE 1/2

Ganzmetallausführung, 1/2 außen, große schwenkbare Kopfbrause DU 305 mm, Antikalk-System

Durchflußmenge bei 3 bar Fließdruck: Brausestrahl 16 l/min. (min. 10 l/min. erforderlich)

**A**  
chrom Serien-  
ausführung 743,00

**B**  
Atmos Metall  
od. Kreuzgriff

**SO**  
Sonderober-  
flächen 1.254,10

WGR: 004

**GS716121/220**

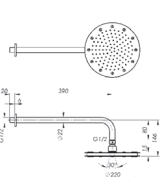

## InLife WAND-KOPFBRAUSE 1/2

Ganzmetallausführung, 1/2 außen, große schwenkbare Kopfbrause DU 220 mm, Antikalk-System

Durchflußmenge bei 3 bar Fließdruck: Brausestrahl 26 l/min

**A**  
chrom Serien-  
ausführung 236,20

**B**  
Atmos Metall  
od. Kreuzgriff

**SO**  
Sonderober-  
flächen 408,50

WGR: 004

Sonderoberflächen nach den techn. Möglichkeiten: blau, bronze, edelmatt, edelmessing, gelb, grau, grün, lila, mint, mocca, rot, satinox, schwarz, weiß  
Haupt- und Sonderoberflächen sind je nach Modell kombinierbar (weitere Kombinationen mit gold auf Anfrage)



# Brausen und Wellness

Preis/Stück €  
excl. MwSt.

GS716131/300

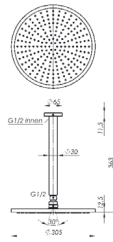

**InLife DECKEN-KOPFBRAUSE 1/2**

Ganzmetallausführung, 1/2 innen, große schwenkbare Kopfbrause DU 305 mm, Antikalk-System

Durchflussmenge bei 3 bar Fließdruck: Brausestrahl 16 l/min. (min. 10 l/min. erforderlich)

**A**  
chrom Serien-  
ausführung 754,00

**B**  
Atmos Metall  
od. Kreuzgriff

**SO**  
Sonderober-  
flächen 1.321,20

WGR: 004

GS716131/220

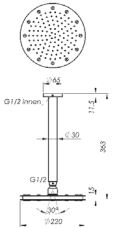

**InLife DECKEN-KOPFBRAUSE 1/2**

Ganzmetallausführung, 1/2 innen, große schwenkbare Kopfbrause DU 220 mm, Antikalk-System

Durchflussmenge bei 3 bar Fließdruck: Brausestrahl 26 l/min

**A**  
chrom Serien-  
ausführung 239,70

**B**  
Atmos Metall  
od. Kreuzgriff

**SO**  
Sonderober-  
flächen 414,90

WGR: 004

GS0028

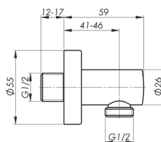

**BRAUSEANSCHLUSSKNIE 1/2**

**A**  
chrom Serien-  
ausführung 68,70

**B**  
Atmos Metall  
od. Kreuzgriff

**SO**  
Sonderober-  
flächen 119,00

WGR: 004

GS717291

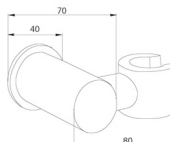

**InLife WANDHALTERUNG**

Ganzmetallausführung, schwenkbarer Brausehalter, für Schläuche mit konischer Hülse, inclusive Befestigungsmaterial

verwendbar mit: GS 0015, GS 17317, GS 17318 NV, GS 171310 NV, GS 171311, GS 171311 NV, GS 171312 NV

**A**  
chrom Serien-  
ausführung 47,00

**B**  
Atmos Metall  
od. Kreuzgriff

**SO**  
Sonderober-  
flächen 80,40

WGR: 004

GS717311NV



**InLife HANDBRAUSE 1/2**

Ganzmetallausführung, mit 1 Strahlart (Brause), Antikalk-System

Durchflussmenge bei 3 bar Fließdruck: Brausestrahl 11 l/min.

verwendet bei: GS 717271 L NV

verwendbar mit: GS 0015, GS 17268, GS 717261, GS 717262

**A**  
chrom Serien-  
ausführung 78,10

**B**  
Atmos Metall  
od. Kreuzgriff

**SO**  
Sonderober-  
flächen 137,00

WGR: 004

GS717261

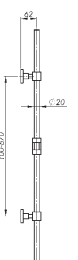

**InLife SCHUBSTANGE**

Ganzmetallausführung, 900 mm lang, verstellbarer Brausehalter in Ganzmetallausführung mit konischer Hülse und automatischem Schiebe-Bremsmechanismus und Schwenk-Klemmvorrichtung, Montagekonsolen variabel verstellbar, komplett mit Montagematerial

verwendet bei: GS 717271 L

passend zu: GS 0015, GS 17317, GS 17318 NV, GS 171310 NV, GS 171311, GS 171311 NV, GS 171312 NV

Alternativen: Sonderlängen auf Anfrage

**A**  
chrom Serien-  
ausführung 140,00

**B**  
Atmos Metall  
od. Kreuzgriff

**SO**  
Sonderober-  
flächen 244,30

WGR: 004

Sonderoberflächen nach den techn. Möglichkeiten: blau, bronze, edelmatt, edelmessing, gelb, grau, grün, lila, mint, mocca, rot, satinox, schwarz, weiß  
Haupt- und Sonderoberflächen sind je nach Modell kombinierbar (weitere Kombinationen mit gold auf Anfrage)

# Brausen und Wellness

Preis/Stück €  
excl. MwSt.

GS717272LNV

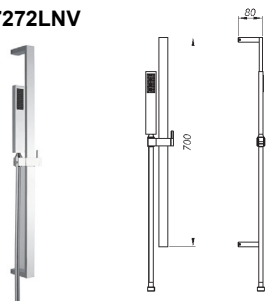

**SCHUBSTANGEN-HANDBRAUSEGARNITUR 1/2**

700 mm lang, Handbrause mit 1 Strahlart (Brause) und Antikalk-System, verstellbarer Brausehalter in Ganzmetallausführung mit konischer Hülse und Klemmmechanismus, komplett mit Montagematerial

bestehend aus:

- Handbrause 1/2 GS 717312 NV
- Luxus-Brauseschlauch 1/2 (1500mm lang) GS 0015 L 150
- Schubstange (700 mm lang) GS 717262

Alternativen: verkürzte Ausführungen auf Anfrage

**A**  
chrom Serien-  
ausführung 325,00

**B**  
Atmos Metall  
od. Kreuzgriff

**SO**  
Sonderober-  
flächen 561,70

WGR: 004

GS716120

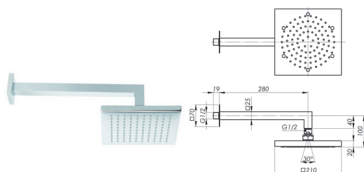

**WAND-KOPFBRAUSE 1/2**

Ganzmetallausführung, 1/2 außen, große schwenkbare Kopfbrause, Antikalk-System

Durchflußmenge bei 3 bar Fließdruck: Brausestrahl 22 l/min.

**A**  
chrom Serien-  
ausführung 706,00

**B**  
Atmos Metall  
od. Kreuzgriff

**SO**  
Sonderober-  
flächen

WGR: 004

GS716130

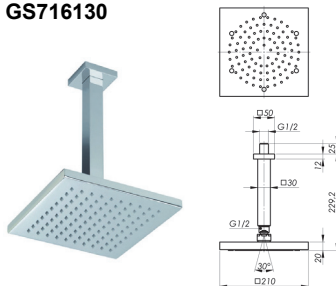

**DECKEN-KOPFBRAUSE 1/2**

1/2 außen, große schwenkbare Kopfbrause, Antikalk-System

Durchflußmenge bei 3 bar Fließdruck: Brausestrahl 22 l/min.

**A**  
chrom Serien-  
ausführung 706,00

**B**  
Atmos Metall  
od. Kreuzgriff

**SO**  
Sonderober-  
flächen

WGR: 004

GS700280

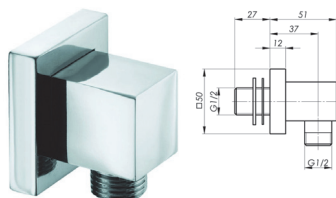

**BRAUSEANSCHLUSSKNIIE 1/2**

1/2 außen x 1/2 außen, Schubrosette

**A**  
chrom Serien-  
ausführung 78,00

**B**  
Atmos Metall  
od. Kreuzgriff

**SO**  
Sonderober-  
flächen

WGR: 004

GS717290

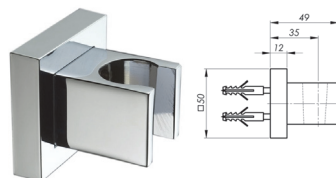

**WANDHALTERUNG**

inclusive Schrauben und Dübel, für Schläuche mit konischer Hülse

verwendbar mit: GS 0015, GS 17318 NV, GS 717310 NV, GS 717311, GS 717311 NV, GS 717312 NV

**A**  
chrom Serien-  
ausführung 62,80

**B**  
Atmos Metall  
od. Kreuzgriff

**SO**  
Sonderober-  
flächen

WGR: 004

GS717312NV

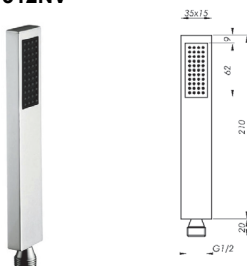

**InspiriT HANDBRAUSE 1/2**

Ganzmetallausführung, mit 1 Strahlart (Brause), Antikalk-System

Durchflußmenge bei 3 bar Fließdruck: Brausestrahl 10 l/min.

verwendet bei: GS 717272 L NV

verwendbar mit: GS 0015, GS 17268, GS 717261, GS 717262

**A**  
chrom Serien-  
ausführung 66,70

**B**  
Atmos Metall  
od. Kreuzgriff

**SO**  
Sonderober-  
flächen 116,20

WGR: 004

Sonderoberflächen nach den techn. Möglichkeiten: blau, bronze, edelmatt, edelmessing, gelb, grau, grün, lila, mint, mocca, rot, satinox, schwarz, weiß  
Haupt- und Sonderoberflächen sind je nach Modell kombinierbar (weitere Kombinationen mit gold auf Anfrage)

GS717310NV

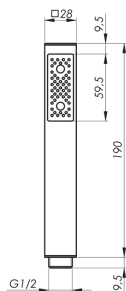

## LICHTBLICK HANDBRAUSE 1/2

Metallmantel, mit 1 Strahlart (Brause), Antikalk-System

Durchflußmenge bei 3 bar Fließdruck: Brausestrahl 7 l/min.

verwendbar mit: GS 0015, GS 17268, GS 717261, GS 717262

**A**  
chrom Serien-  
ausführung 98,90

**B**  
Atmos Metall  
od. Kreuzgriff

**SO**  
Sonderober-  
flächen

WGR: 004

GS717262

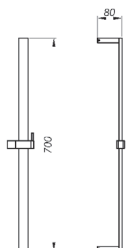

## SCHUBSTANGE

Ganzmetallausführung, 700 mm lang, verstellbarer Brausehalter in Ganzmetallausführung mit konischer Hülse und Klemmmechanismus, komplett mit Montagmaterial

verwendet bei: GS 717272 L NV

passend zu: GS 0015, GS 17317, GS 17318 NV, GS 717310 NV, GS 717311, GS 717311 NV, GS 717312 NV

Alternativen: verkürzte Ausführungen auf Anfrage

**A**  
chrom Serien-  
ausführung 221,60

**B**  
Atmos Metall  
od. Kreuzgriff

**SO**  
Sonderober-  
flächen 388,90

WGR: 004

GS717271L

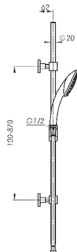

## SCHUBSTANGEN-HANDBRAUSEGARNITUR 1/2

900 mm lang, Handbrause mit 3 Strahlarten (Soft, Brause, Massage) und Antikalk-System, verstellbarer Brausehalter in Ganzmetallausführung mit konischer Hülse und automatischem Schiebe-Bremsmechanismus und Schwenk-Klemmvorrichtung, Montagekonsolen variabel verstellbar, Durchflussbegrenzer 12l/min., komplett mit Montagmaterial

bestehend aus:

- Handbrause 1/2 GS 717311
- Luxus-Brauseschlauch 1/2 (1500mm lang) GS 0015 L 150
- Schubstange (900 mm lang) GS 717261

Alternativen: Sonderlängen auf Anfrage

**A**  
chrom Serien-  
ausführung 297,20

**B**  
Atmos Metall  
od. Kreuzgriff

**SO**  
Sonderober-  
flächen

WGR: 004

GS717311

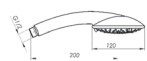

## HANDBRAUSE 1/2

großer Brausekopf, mit 3 Strahlarten (Soft, Brause, Massage), Antikalk-System, Durchflussbegrenzer 12l/min.

Durchflußmenge bei 3 bar Fließdruck:

Softstrahl 13 l/min.

Brausestrahl 19 l/min.

Massagestrahl 15 l/min.

verwendet bei: GS 717271 L

verwendbar mit: GS 0015, GS17268, GS 717261, GS 717262

**A**  
chrom Serien-  
ausführung 154,80

**B**  
Atmos Metall  
od. Kreuzgriff

**SO**  
Sonderober-  
flächen

WGR: 004

GS17278CNV



## SCHUBSTANGEN-HANDBRAUSEGARNITUR 1/2

600 mm lang, Handbrause mit 1 Strahlart (Brause) und Antikalk-System, verstellbarer Brausehalter mit konischer Hülse

bestehend aus:

- Handbrause 1/2 GS 17318 NV
- Coraflex-Brauseschlauch 1/2 (1500 mm lang) GS 0015 C 150
- Schubstange (600 mm lang) GS 17268

Alternativen: Sonderlängen auf Anfrage

**A**  
chrom Serien-  
ausführung 90,80

**B**  
Atmos Metall  
od. Kreuzgriff

**SO**  
Sonderober-  
flächen

WGR: 004

GS17318NV



## HANDBRAUSE 1/2

mit 1 Strahlart (Brause), Antikalk-System

Durchflußmenge bei 3 bar Fließdruck: Brausestrahl 7 l/min.

verwendet bei: GS 17278 C NV

passend zu: GS 0015, GS 17268, GS 717261, GS 717262

**A**  
chrom Serien-  
ausführung 23,70

**B**  
Atmos Metall  
od. Kreuzgriff

**SO**  
Sonderober-  
flächen

WGR: 004

# Brausen und Wellness

Preis/Stück €  
excl. MwSt.

GS17268



## SCHUBSTANGE

600 mm lang (beliebig verkürzbar, verlängerte Ausführungen auf Anfrage), verstellbarer Brausehalter mit konischer Hülse

verwendet bei: GS 17278 C NV

passend zu: GS 0015, GS 1731, GS 17317, GS 17318 NV, GS 17310 NV, GS 17311, GS 17311 NV, GS 17312 NV

**A**  
chrom Serien-  
ausführung

48,50

**B**  
Atmos Metall  
od. Kreuzgriff

**SO**  
Sonderober-  
flächen

WGR: 004

GS17317



## HANDBRAUSE 1/2

mit 3 Strahlarten (Soft, Brause, Massage), Antikalk-System

Durchflußmenge bei 3 bar Fließdruck:

Softstrahl 5,5 l/min.

Brausestrahl 12 l/min.

Massagestrahl 11 l/min.

passend zu: GS 0015, GS 17268, GS 171260, GS 171261, GS 171262

**A**  
chrom Serien-  
ausführung

47,50

**B**  
Atmos Metall  
od. Kreuzgriff

**SO**  
Sonderober-  
flächen

WGR: 004

GS0028

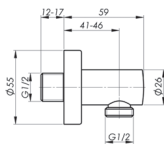

## BRAUSEANSCHLUSSKNIE 1/2

**A**  
chrom Serien-  
ausführung

68,70

**B**  
Atmos Metall  
od. Kreuzgriff

**SO**  
Sonderober-  
flächen

WGR: 004

GS1612-0300

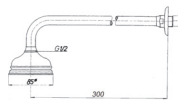

## BRAUSEARM 1/2

300 mm, Brausekopf 1/2

verwendbar mit: GS 1530

**A**  
chrom Serien-  
ausführung

74,80

**B**  
Atmos Metall  
od. Kreuzgriff

**SO**  
Sonderober-  
flächen

WGR: 004

GS1612-0400

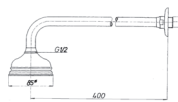

## BRAUSEARM 1/2

400 mm, Brausekopf 1/2

verwendbar mit: GS 1530

**A**  
chrom Serien-  
ausführung

83,90

**B**  
Atmos Metall  
od. Kreuzgriff

**SO**  
Sonderober-  
flächen

WGR: 004

GS1613

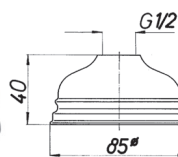

## BRAUSEKOPF 1/2

verwendet bei: GS 1612-0300, GS 1612-0400

**A**  
chrom Serien-  
ausführung

21,50

**B**  
Atmos Metall  
od. Kreuzgriff

**SO**  
Sonderober-  
flächen

WGR: 004

Sonderoberflächen nach den techn. Möglichkeiten: blau, bronze, edelmatt, edelmessing, gelb, grau, grün, lila, mint, mocca, rot, satinox, schwarz, weiß  
Haupt- und Sonderoberflächen sind je nach Modell kombinierbar (weitere Kombinationen mit gold auf Anfrage)

# Brausen und Wellness

Preis/Stück €  
excl. MwSt.

GS1530

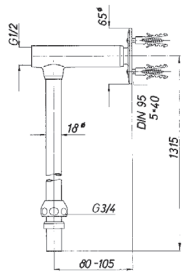

**STANDBRAUSEROHR**

passend zu: GS 0940, GS 09404, GS 1406  
verwendbar mit: GS 1612-0300, GS 1612-0400

**A**  
chrom Serien-  
ausführung 162,50

**B**  
Atmos Metall  
od. Kreuzgriff

**SO**  
Sonderober-  
flächen

WGR: 004

GS0019

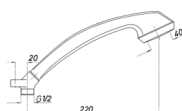

**HANDBRAUSE 1/2**

Aufsteckhalter

verwendbar mit: GS 0015, GS 0021

**A**  
chrom Serien-  
ausführung 38,10

**B**  
Atmos Metall  
od. Kreuzgriff

**SO**  
Sonderober-  
flächen 70,30

WGR: 004

GS0020



**HANDBRAUSE 1/2**

ohne Aufsteckhalter

verwendbar mit: GS 0015

**A**  
chrom Serien-  
ausführung 23,80

**B**  
Atmos Metall  
od. Kreuzgriff

**SO**  
Sonderober-  
flächen

WGR: 004

GS300351P



**PENDELBRAUSE 1/2**

Profi-Pendelhandbrause mit Luftsprudler und Hebelbetätigung für Brausestrahl,

verwendet bei: GS 39881 P

**A**  
chrom Serien-  
ausführung 323,80

**B**  
Atmos Metall  
od. Kreuzgriff

**SO**  
Sonderober-  
flächen

WGR: 004

GS0034P

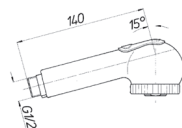

**HANDBRAUSE 1/2**

ausziehbar, automatische Rückstellung Brause/Strahl, Perladüse

**A**  
chrom Serien-  
ausführung 139,30

**B**  
Atmos Metall  
od. Kreuzgriff

**SO**  
Sonderober-  
flächen 217,70

WGR: 004

GS0034E

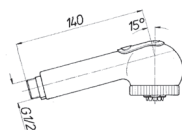

**HANDBRAUSE 1/2  
FÜR OFFENE WASSERBEREITER**

ausziehbar, automatische Rückstellung Brause/Strahl, Strahlregler

**A**  
chrom Serien-  
ausführung 139,30

**B**  
Atmos Metall  
od. Kreuzgriff

**SO**  
Sonderober-  
flächen 217,70

WGR: 004

Sonderoberflächen nach den techn. Möglichkeiten: blau, bronze, edelmatt, edelmessing, gelb, grau, grün, lila, mint, mocca, rot, satinox, schwarz, weiß  
Haupt- und Sonderoberflächen sind je nach Modell kombinierbar (weitere Kombinationen mit gold auf Anfrage)

# Brausen und Wellness

Preis/Stück €  
excl. MwSt.

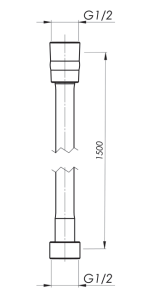
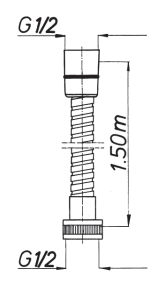
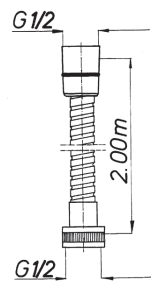
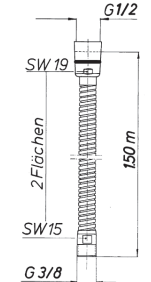
GS0015L150		<p><b>LUXUS- BRAUSESCHLAUCH 1/2</b></p> <p>Chromolux- Glanzchrom- Effekt, 1500mm, 1/2 innen x 1/2 innen, konische Hülse mit Haltering, Drehkonus und Rändelmutter</p> <p>verwendet bei: GS 717271, GS717271 L NV, GS 717272 L NV</p>	<p><b>A</b> chrom Serienausführung 46,80</p> <p><b>B</b> Atmos Metall od. Kreuzgriff</p> <p><b>SO</b> Sonderoberflächen</p> <p>WGR: 004</p>
GS0015C150		<p><b>CORAFLEX-BRAUSESCHLAUCH 1/2</b></p> <p>1500 mm, 1/2 innen x 1/2 innen, konische Hülse und Rändelmutter</p> <p>verwendet bei: GS17278CNV</p>	<p><b>A</b> chrom Serienausführung 46,80</p> <p><b>B</b> Atmos Metall od. Kreuzgriff</p> <p><b>SO</b> Sonderoberflächen 164,90</p> <p>WGR: 004</p>
GS0015C200		<p><b>CORAFLEX-BRAUSESCHLAUCH 1/2</b></p> <p>2000 mm, 1/2 innen x 1/2 innen, konische Hülse und Rändelmutter</p>	<p><b>A</b> chrom Serienausführung 65,10</p> <p><b>B</b> Atmos Metall od. Kreuzgriff</p> <p><b>SO</b> Sonderoberflächen 171,40</p> <p>WGR: 004</p>
GS0016S150		<p><b>SPÜLTISCH-BRAUSESCHLAUCH 1/2</b></p> <p>1500 mm, 3/8 außen x 1/2 innen, konische Hülse</p>	<p><b>A</b> chrom Serienausführung 114,20</p> <p><b>B</b> Atmos Metall od. Kreuzgriff</p> <p><b>SO</b> Sonderoberflächen</p> <p>WGR: 004</p>



# Ab- und Überläufe

Preis/Stück €  
excl. MwSt.

## GS1082-100x100

### SOLIDSLOPE UNTERFLUR-DUSCHTASSE

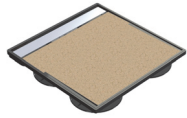

GS 1082-80x120 = 77  
GS 1082-90x90 = 74  
GS 1082-90x90 = 81  
GS 1082-90x120 = 75  
GS 1082-100x100 = 75  
GS 1082-100x100 = 74

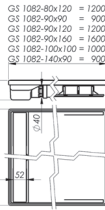

befliesbare Duschtasse zur Unterflurmontage mit integrierter Duschrinne incl. befliesbarem Ablaufrost, integrierter herausnehmbarer Siphon mit Sieb, Drehstellfüße mit Verstellschutz, Körper unibody besandet

Abflussleistung: 28,0 l/min.

Ergänzbar mit: Ferienverschluss GS 1084 FV zum Verschluss des Siphons bei längerer Abwesenheit

**A**  
chrom Serienausführung 1.066,80

**B**  
Atmos Metall od. Kreuzgriff

**SO**  
Sonderoberflächen

WGR: 008

## GS1082-140x90

### SOLIDSLOPE UNTERFLUR-DUSCHTASSE

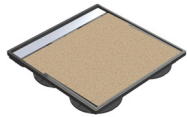

GS 1082-80x120 = 77  
GS 1082-90x90 = 74  
GS 1082-90x90 = 81  
GS 1082-90x120 = 75  
GS 1082-100x100 = 75  
GS 1082-140x90 = 74

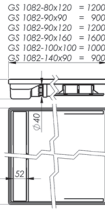

befliesbare Duschtasse zur Unterflurmontage mit integrierter Duschrinne incl. befliesbarem Ablaufrost, integrierter herausnehmbarer Siphon mit Sieb, Drehstellfüße mit Verstellschutz, Körper unibody besandet

Abflussleistung: 28,0 l/min.

Ergänzbar mit: Ferienverschluss GS 1084 FV zum Verschluss des Siphons bei längerer Abwesenheit

**A**  
chrom Serienausführung 1.394,30

**B**  
Atmos Metall od. Kreuzgriff

**SO**  
Sonderoberflächen

WGR: 008

## GS1084-0700

### I-DRAIN DUSCHRINNE ZUR BODENEbenen FLACH- ODER WANDECKMON

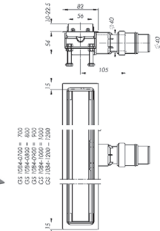

Einbauhöhe 54 mm, Körper rostfreier Edelstahl 316, incl. Ablaufrost und Rostrahmen gebürstet in Edelstahl 304 für Fliesenstärken 10 bis 22,5 mm in der Höhe einstellbar, integrierter herausnehmbarer Siphon mit Sieb, Stellfüße, Dichtvlies bereits werkseitig aufgeklebt mit Dichtecken für die Wandeckmontage

Abflussleistung: 28,0 l/min.

Ergänzbar mit: für größere Fliesenstärken Anhebung für Ablaufrost 5 mm GS 1084 RE Kupplungsstücke zum Kuppeln von mehreren Duschrinnen GS 1084 KG (gerade) oder GS 1084 KW (90G)

Ferienverschluss GS 1084 FV zum Verschluss des Siphons bei längerer Abwesenheit Alternativen: Sonderlängen, Square-Duschrinnen und Ausführungen mit zwei Siphons auf Anfrage

**A**  
chrom Serienausführung 722,30

**B**  
Atmos Metall od. Kreuzgriff

**SO**  
Sonderoberflächen

WGR: 008

## GS1084-0800

### I-DRAIN DUSCHRINNE ZUR BODENEbenen FLACH- ODER WANDECKMON

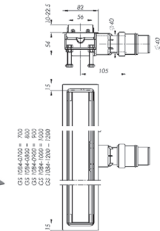

Einbauhöhe 54 mm, Körper rostfreier Edelstahl 316, incl. Ablaufrost und Rostrahmen gebürstet in Edelstahl 304 für Fliesenstärken 10 bis 22,5 mm in der Höhe einstellbar, integrierter herausnehmbarer Siphon mit Sieb, Stellfüße, Dichtvlies bereits werkseitig aufgeklebt mit Dichtecken für die Wandeckmontage

Abflussleistung: 28,0 l/min.

Ergänzbar mit: für größere Fliesenstärken Anhebung für Ablaufrost 5 mm GS 1084 RE Kupplungsstücke zum Kuppeln von mehreren Duschrinnen GS 1084 KG (gerade) oder GS 1084 KW (90G)

Ferienverschluss GS 1084 FV zum Verschluss des Siphons bei längerer Abwesenheit Alternativen: Sonderlängen, Square-Duschrinnen und Ausführungen mit zwei Siphons auf Anfrage

**A**  
chrom Serienausführung 755,70

**B**  
Atmos Metall od. Kreuzgriff

**SO**  
Sonderoberflächen

WGR: 008

## GS1084-0900

### I-DRAIN DUSCHRINNE ZUR BODENEbenen FLACH- ODER WANDECKMON

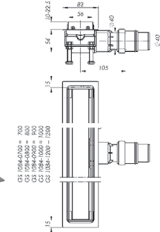

Einbauhöhe 54 mm, Körper rostfreier Edelstahl 316, incl. Ablaufrost und Rostrahmen gebürstet in Edelstahl 304 für Fliesenstärken 10 bis 22,5 mm in der Höhe einstellbar, integrierter herausnehmbarer Siphon mit Sieb, Stellfüße, Dichtvlies bereits werkseitig aufgeklebt mit Dichtecken für die Wandeckmontage

Abflussleistung: 28,0 l/min.

Ergänzbar mit: für größere Fliesenstärken Anhebung für Ablaufrost 5 mm GS 1084 RE Kupplungsstücke zum Kuppeln von mehreren Duschrinnen GS 1084 KG (gerade) oder GS 1084 KW (90G)

Ferienverschluss GS 1084 FV zum Verschluss des Siphons bei längerer Abwesenheit Alternativen: Sonderlängen, Square-Duschrinnen und Ausführungen mit zwei Siphons auf Anfrage

**A**  
chrom Serienausführung 786,70

**B**  
Atmos Metall od. Kreuzgriff

**SO**  
Sonderoberflächen

WGR: 008

Sonderoberflächen nach den techn. Möglichkeiten: blau, bronze, edelmatt, edelmessing, gelb, grau, grün, lila, mint, mocca, rot, satin, schwarz, weiß Haupt- und Sonderoberflächen sind je nach Modell kombinierbar (weitere Kombinationen mit gold auf Anfrage)



# Ab- und Überläufe

Preis/Stück €  
excl. MwSt.

## GS1084-1000

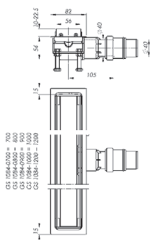

### I-DRAIN DUSCHRINNE ZUR BODENEbenen FLACH- ODER WANDECKMON

Einbauhöhe 54 mm, Körper rostfreier Edelstahl 316, incl. Ablaufrost und Rostrahmen gebürstet in Edelstahl 304 für Fliesenstärken 10 bis 22,5 mm in der Höhe einstellbar, integrierter herausnehmbarer Siphon mit Sieb, Stellfüße, Dichtvlies bereits werkseitig aufgeklebt mit Dichtecken für die Wanddeckmontage

Abflussleistung: 28,0 l/min.

Ergänzzbar mit: für größere Fliesenstärken Anhebung für Ablaufrost 5 mm GS 1084 RE Kupplungsstücke zum Kuppeln von mehreren Duschrinnen GS 1084 KG (gerade) oder GS 1084 KW (90G)

Ferienverschluss GS 1084 FV zum Verschluss des Siphons bei längerer Abwesenheit Alternativen: Sonderlängen, Square-Duschrinnen und Ausführungen mit zwei Siphons auf Anfrage

**A**  
chrom Serienausführung 802,40

**B**  
Atmos Metall od. Kreuzgriff

**SO**  
Sonderoberflächen

WGR: 008

## GS1084-1200

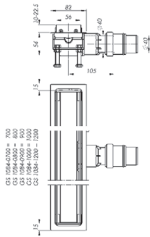

### I-DRAIN DUSCHRINNE ZUR BODENEbenen FLACH- ODER WANDECKMON

Einbauhöhe 54 mm, Körper rostfreier Edelstahl 316, incl. Ablaufrost und Rostrahmen gebürstet in Edelstahl 304 für Fliesenstärken 10 bis 22,5 mm in der Höhe einstellbar, integrierter herausnehmbarer Siphon mit Sieb, Stellfüße, Dichtvlies bereits werkseitig aufgeklebt mit Dichtecken für die Wanddeckmontage

Abflussleistung: 28,0 l/min.

Ergänzzbar mit: für größere Fliesenstärken Anhebung für Ablaufrost 5 mm GS 1084 RE Kupplungsstücke zum Kuppeln von mehreren Duschrinnen GS 1084 KG (gerade) oder GS 1084 KW (90G)

Ferienverschluss GS 1084 FV zum Verschluss des Siphons bei längerer Abwesenheit Alternativen: Sonderlängen, Square-Duschrinnen und Ausführungen mit zwei Siphons auf Anfrage

**A**  
chrom Serienausführung 853,20

**B**  
Atmos Metall od. Kreuzgriff

**SO**  
Sonderoberflächen

WGR: 008

## GS1084KG

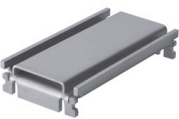

GS 1084 KG

### I-DRAIN KUPPLUNGSSTÜCK GERADE 100 MM

zur geraden Kupplung von zwei oder mehreren I-Drain Duschrinnen GS 1084

passend zu: GS 1084

Hinweis: die Endlänge ergibt sich aus den zu kuppelnden Duschrinnen zuzüglich 100 mm je Kupplung

**A**  
chrom Serienausführung 154,50

**B**  
Atmos Metall od. Kreuzgriff

**SO**  
Sonderoberflächen

WGR: 008

## GS1084KW

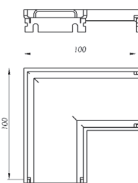

### I-DRAIN KUPPLUNGSSTÜCK 90G 100X100 MM

zur 90G-Kupplung von zwei I-Drain Duschrinnen GS 1084

passen zu: GS 1084

Hinweis: die Seitenlänge ergibt sich aus der zu kuppelnden Duschrinne zuzüglich 100 mm

**A**  
chrom Serienausführung 287,80

**B**  
Atmos Metall od. Kreuzgriff

**SO**  
Sonderoberflächen

WGR: 008

## GS1084RE

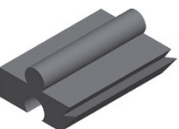

### I-DRAIN ANHEBUNG FÜR ABLAUFROST

zur Anhebung des Ablaufrostes um 5 bis 10 mm

passend zu: GS 1084

**A**  
chrom Serienausführung 13,00

**B**  
Atmos Metall od. Kreuzgriff

**SO**  
Sonderoberflächen

WGR: 009

# Ab- und Überläufe

Preis/Stück €  
excl. MwSt.

GS1084FV



**I-DRAIN FERIENVERSCHLUSS**

zum Verschluss des Siphons bei längerer Abwesenheit

passend zu: GS 1084

**A**  
chrom Serien-  
ausführung

17,90

**B**  
Atmos Metall  
od. Kreuzgriff

**SO**  
Sonderober-  
flächen

WGR: 009

GS710512P

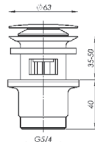

**WASCHTISCH- PUSH- AB- UND ÜBERLAUFVENTIL 5/4**

mit großem Ablaufkegel

verwendet bei: GS 79021 P, GS 79621 P, GS 79022 P, GS 79022 PS, GS 79622 P, GS 79622 PS

**A**  
chrom Serien-  
ausführung

66,70

**B**  
Atmos Metall  
od. Kreuzgriff

**SO**  
Sonderober-  
flächen

WGR: 008

GS710510

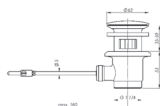

**WASCHTISCH- ZUGSTANGEN- AB- UND ÜBERLAUFVENTIL 1 1/4**

mit großem Ablaufkegel

verwendet bei: Einlochbatterien der Serie Lichtblick

**A**  
chrom Serien-  
ausführung

94,50

**B**  
Atmos Metall  
od. Kreuzgriff

**SO**  
Sonderober-  
flächen

130,40

WGR: 008

GS1051

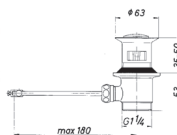

**WASCHTISCH- ZUGSTANGEN- AB- UND ÜBERLAUFVENTIL 1 1/4**

verwendet bei: Einlochbatterien mit Zugstange

**A**  
chrom Serien-  
ausführung

98,90

**B**  
Atmos Metall  
od. Kreuzgriff

**SO**  
Sonderober-  
flächen

164,20

WGR: 008

GS1052

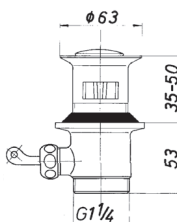

**WASCHTISCH- UMLEGEHEBEL- AB- UND ÜBERLAUFVENTIL 1 1/4**

verwendet bei: Einlochbatterien mit Umlegehebel

**A**  
chrom Serien-  
ausführung

83,20

**B**  
Atmos Metall  
od. Kreuzgriff

**SO**  
Sonderober-  
flächen

152,60

WGR: 008

GS1044

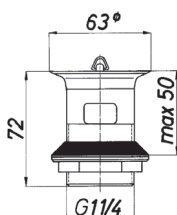

**WASCHTISCH- AB- UND ÜBERLAUFVENTIL 1 1/4**

Gummistopfen

**A**  
chrom Serien-  
ausführung

42,60

**B**  
Atmos Metall  
od. Kreuzgriff

**SO**  
Sonderober-  
flächen

67,30

WGR: 008

Sonderoberflächen nach den techn. Möglichkeiten: blau, bronze, edelmatt, edelmessing, gelb, grau, grün, lila, mint, mocca, rot, satinox, schwarz, weiß  
Haupt- und Sonderoberflächen sind je nach Modell kombinierbar (weitere Kombinationen mit gold auf Anfrage)





KOLLEKTION

# ANSCHLÜSSE ABSPERRUNGEN

GS1046/15	<b>ECKREGULIERVENTIL 1/2</b>	Durchflußmenge bei 3 bar Fließdruck: 48,0 l/min.	<b>A</b> chrom Serienausführung	40,70
	<b>B</b> Atmos Metall od. Kreuzgriff	<b>SO</b> Sonderoberflächen	85,30	WGR: 006
GS1046/15R	<b>ECKREGULIERVENTIL 1/2</b>	Rückschlagventil Durchflußmenge bei 3 bar Fließdruck: 38,0 l/min.	<b>A</b> chrom Serienausführung	47,20
	<b>B</b> Atmos Metall od. Kreuzgriff	<b>SO</b> Sonderoberflächen	93,70	WGR: 006
GS1046/10	<b>ECKREGULIERVENTIL 3/8</b>	Durchflußmenge bei 3 bar Fließdruck: 48,0 l/min.	<b>A</b> chrom Serienausführung	40,70
	<b>B</b> Atmos Metall od. Kreuzgriff	<b>SO</b> Sonderoberflächen	85,30	WGR: 006
GS1046/10R	<b>ECKREGULIERVENTIL 3/8</b>	Rückschlagventil Durchflußmenge bei 3 bar Fließdruck: 38,0 l/min.	<b>A</b> chrom Serienausführung	47,20
	<b>B</b> Atmos Metall od. Kreuzgriff	<b>SO</b> Sonderoberflächen	93,70	WGR: 006

# Anschlüsse

Preis/Stück €  
excl. MwSt.

<b>GS1047/15</b>	<b>ECKREGULIERVENTIL 1/2</b>	<b>A</b> chrom Serienausführung 50,80
	Schmutzfangsieb Durchflußmenge bei 3 bar Fließdruck: 38,0 l/min. 	<b>B</b> Atmos Metall od. Kreuzgriff <b>SO</b> Sonderoberflächen 102,20 WGR: 006
<b>GS1047/15R</b>	<b>ECKREGULIERVENTIL 1/2</b>	<b>A</b> chrom Serienausführung 57,90
	Schmutzfangsieb, Rückschlagventil Durchflußmenge bei 3 bar Fließdruck: 34,0 l/min. 	<b>B</b> Atmos Metall od. Kreuzgriff <b>SO</b> Sonderoberflächen 110,70 WGR: 006
<b>GS1047/15ER</b>	<b>ECKREGULIERVENTIL 1/2, Durchfluss 6 Liter/min.</b>	<b>A</b> chrom Serienausführung 64,60
	speziell zur Verwendung mit Armaturen für offene Wasserbereiter gemäß DIN 44531 Schmutzfangsieb, Rückschlagventil, Durchflussbegrenzer Durchflußmenge: 6,0 l/min. 	<b>B</b> Atmos Metall od. Kreuzgriff <b>SO</b> Sonderoberflächen 117,20 WGR: 006
<b>GS0170/15</b>	<b>ECKREGULIERVENTIL- UND GERÄTEANSCHLUSSVENTIL 1/2</b>	<b>A</b> chrom Serienausführung 118,20
	Eckregulierventil, Schlauchverschraubung 3/4 Hinweis: Diebstahlsicherung bei Griff möglich (Aufpreis GS 0102 DS) 	<b>B</b> Atmos Metall od. Kreuzgriff 142,70 <b>SO</b> Sonderoberflächen 265,50 WGR: 005
<b>GS0170/15R</b>	<b>ECKREGULIER- GERÄTEANSCHLUSSVENTIL 1/2</b>	<b>A</b> chrom Serienausführung 125,90
	Eckregulierventil, Schlauchverschraubung 3/4, Rückschlagventil Hinweis: Diebstahlsicherung bei Griff möglich 	<b>B</b> Atmos Metall od. Kreuzgriff 150,60 <b>SO</b> Sonderoberflächen 272,40 WGR: 005
<b>GS0602</b>	<b>GERÄTEANSCHLUSSVENTIL 1/2</b>	<b>A</b> chrom Serienausführung 92,20
	Schlauchverschraubung 3/4 Durchflußmenge bei 3 bar Fließdruck: 82,0 l/min. Hinweis: Diebstahlsicherung bei Griff möglich (Aufpreis GS 0102 DS) 	<b>B</b> Atmos Metall od. Kreuzgriff 116,80 <b>SO</b> Sonderoberflächen 226,20 WGR: 005

Sonderoberflächen nach den techn. Möglichkeiten: blau, bronze, edelmatt, edelmessing, gelb, grau, grün, lila, mint, mocca, rot, satinox, schwarz, weiß  
 Haupt- und Sonderoberflächen sind je nach Modell kombinierbar (weitere Kombinationen mit gold auf Anfrage)

# Anschlüsse

Preis/Stück €  
excl. MwSt.

GS0602R

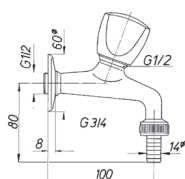

**GERÄTEANSCHLUSSVENTIL 1/2**

Schlauchverschraubung 3/4, Rückschlagventil

Durchflußmenge bei 3 bar Fließdruck: 76,0 l/min.

Hinweis: Diebstahlsicherung bei Griff möglich (Aufpreis GS 0102 DS)

**A**  
chrom Serien-  
ausführung 99,10

**B**  
Atmos Metall  
od. Kreuzgriff 123,70

**SO**  
Sonderober-  
flächen 233,00

WGR: 005

GS0603

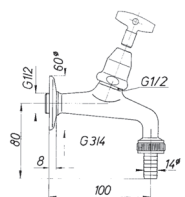

**GERÄTEANSCHLUSSVENTIL 1/2**

Steckschlüssel-Oberteil 1/2, Schlauchverschraubung 3/4

Durchflußmenge bei 3 bar Fließdruck: 82,0 l/min.

**A**  
chrom Serien-  
ausführung 121,80

**B**  
Atmos Metall  
od. Kreuzgriff 225,10

**SO**  
Sonderober-  
flächen 225,10

WGR: 005

GS0603R

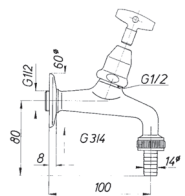

**GERÄTEANSCHLUSSVENTIL 1/2**

Steckschlüssel-Oberteil 1/2, Schlauchverschraubung 3/4, Rückschlagventil

Durchflußmenge bei 3 bar Fließdruck: 76,0 l/min.

**A**  
chrom Serien-  
ausführung 129,80

**B**  
Atmos Metall  
od. Kreuzgriff 232,60

**SO**  
Sonderober-  
flächen 232,60

WGR: 005

GS0190

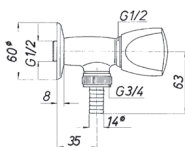

**GERÄTEANSCHLUSSVENTIL 1/2**

Schlauchverschraubung 3/4

Durchflußmenge bei 3 bar Fließdruck: 82,0 l/min.

Alternativteile: schwenkbarer Gußauslauf GS 0012-185 P

Hinweis: Diebstahlsicherung bei Griff möglich (Aufpreis GS 0102 DS)

**A**  
chrom Serien-  
ausführung 73,00

**B**  
Atmos Metall  
od. Kreuzgriff 97,70

**SO**  
Sonderober-  
flächen 203,60

WGR: 005

GS0188

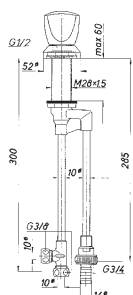

**GERÄTEANSCHLUSSVENTIL**

Schlauchverschraubung 3/4

Durchflußmenge bei 3 bar Fließdruck: 48,0 l/min.

Hinweis: Diebstahlsicherung bei Griff möglich (Aufpreis GS 0102 DS)

**A**  
chrom Serien-  
ausführung 192,50

**B**  
Atmos Metall  
od. Kreuzgriff 221,80

**SO**  
Sonderober-  
flächen 287,90

WGR: 005

GS0188R

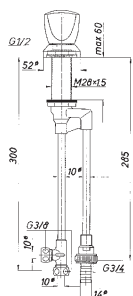

**GERÄTEANSCHLUSSVENTIL**

Schlauchverschraubung 3/4, Rückschlagventil

Durchflußmenge bei 3 bar Fließdruck: 44,0 l/min.

Hinweis: Diebstahlsicherung bei Griff möglich (Aufpreis GS 0102 DS)

**A**  
chrom Serien-  
ausführung 200,90

**B**  
Atmos Metall  
od. Kreuzgriff 230,40

**SO**  
Sonderober-  
flächen 295,90

WGR: 005

Sonderoberflächen nach den techn. Möglichkeiten: blau, bronze, edelmatt, edelmessing, gelb, grau, grün, lila, mint, mocca, rot, satinox, schwarz, weiß  
Haupt- und Sonderoberflächen sind je nach Modell kombinierbar (weitere Kombinationen mit gold auf Anfrage)

# Anschlüsse

Preis/Stück €  
excl. MwSt.

<b>GS0175</b>		<b>GERÄTEANSCHLUSSVENTIL 1/2</b> Schlauchverschraubung 3/4 Durchflußmenge bei 3 bar Fließdruck: 80,0 l/min. Hinweis: Diebstahlsicherung bei Griff möglich (Aufpreis GS 0102 DS)	<b>A</b> chrom Serienausführung 87,30  <b>B</b> Atmos Metall od. Kreuzgriff 112,10  <b>SO</b> Sonderoberflächen 187,50  WGR: 005
<b>GS0175R</b>		<b>GERÄTEANSCHLUSSVENTIL 1/2</b> Schlauchverschraubung 3/4, Rückschlagventil Durchflußmenge bei 3 bar Fließdruck: 74,0 l/min. Hinweis: Diebstahlsicherung bei Griff möglich (Aufpreis GS 0102 DS)	<b>A</b> chrom Serienausführung 94,20  <b>B</b> Atmos Metall od. Kreuzgriff 118,60  <b>SO</b> Sonderoberflächen WGR: 005
<b>GS0180</b>		<b>GERÄTEANSCHLUSSVENTIL 3/4</b> Schlauchverschraubung 3/4, Verlängerungs-Zwischenstück 3/4 Durchflußmenge bei 3 bar Fließdruck: 80,0 l/min. Hinweis: Diebstahlsicherung bei Griff möglich (Aufpreis GS 0102 DS)	<b>A</b> chrom Serienausführung 108,10  <b>B</b> Atmos Metall od. Kreuzgriff 132,20  <b>SO</b> Sonderoberflächen 210,80  WGR: 005
<b>GS0180R</b>		<b>GERÄTEANSCHLUSSVENTIL 3/4</b> Schlauchverschraubung 3/4, Rückschlagventil, Verlängerungs-Zwischenstück 3/4 Durchflußmenge bei 3 bar Fließdruck: 74,0 l/min. Hinweis: Diebstahlsicherung bei Griff möglich (Aufpreis GS 0102 DS)	<b>A</b> chrom Serienausführung 115,80  <b>B</b> Atmos Metall od. Kreuzgriff 140,20  <b>SO</b> Sonderoberflächen 222,10  WGR: 005

Sonderoberflächen nach den techn. Möglichkeiten: blau, bronze, edelmatt, edelmessing, gelb, grau, grün, lila, mint, mocca, rot, satinox, schwarz, weiß  
Haupt- und Sonderoberflächen sind je nach Modell kombinierbar (weitere Kombinationen mit gold auf Anfrage)



## SICHERHEITSGRUPPEN

**GS0220**

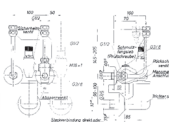

**SICHERHEITSGRUPPE 1/2**

ohne Druckminderventil 1/2, Speicheranschluß 1/2, Trichter-Geruchsverschluß 3/4, Schmutzfangsieb, Sicherheitsventil eingestellt auf 6 bar Öffnungsdruck

Alternativteile:  
Manometer 1/4 GS 0211 (anstelle von Verschlussschraube U1 SCH 1-6)

Hinweis: bei statischen Leitungsdrücken über 4,5 bar ist Sicherheitsgruppe 1/2 GS 0221 zu verwenden

**A**  
chrom Serienausführung 354,30

**B**  
Atmos Metall od. Kreuzgriff

**SO**  
Sonderoberflächen 621,00

WGR: 007

**GS0230**

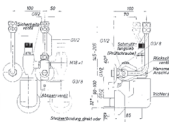

**SICHERHEITSGRUPPE 1/2**

ohne Druckminderventil 1/2, Speicheranschluß 1/2, Trichter-Geruchsverschluß 1/2, Schmutzfangsieb, Sicherheitsventil eingestellt auf 6 bar Öffnungsdruck

Alternativteile:  
Manometer 1/4 GS 0211 (anstelle von Verschlussschraube U1 SCH 1-6)

Hinweis: bei statischen Leitungsdrücken über 4,5 bar ist Sicherheitsgruppe 1/2 GS 0231 zu verwenden

**A**  
chrom Serienausführung 354,30

**B**  
Atmos Metall od. Kreuzgriff

**SO**  
Sonderoberflächen 621,00

WGR: 007

**GS0221**

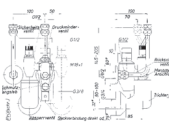

**SICHERHEITSGRUPPE 1/2**

mit Druckminderventil 1/2, Speicheranschluß 1/2, Trichter-Geruchsverschluß 3/4, Schmutzfangsieb, Sicherheitsventil eingestellt auf 6 bar Öffnungsdruck, Druckminderventil eingestellt auf 4 bar Hinterdruck

Alternativteile:  
Manometer 1/4 GS 0211 (anstelle von Verschlussschraube U1 SCH 1-6)

**A**  
chrom Serienausführung 506,30

**B**  
Atmos Metall od. Kreuzgriff

**SO**  
Sonderoberflächen 786,20

WGR: 007

**GS0231**

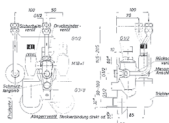

**SICHERHEITSGRUPPE 1/2**

mit Druckminderventil 1/2, Speicheranschluß 1/2, Trichter-Geruchsverschluß 1/2, Schmutzfangsieb, Sicherheitsventil eingestellt auf 6 bar Öffnungsdruck, Druckminderventil eingestellt auf 4 bar Hinterdruck

Alternativteile:  
Manometer 1/4 GS 0211 (anstelle von Verschlussschraube U1 SCH 1-6)

**A**  
chrom Serienausführung 506,30

**B**  
Atmos Metall od. Kreuzgriff

**SO**  
Sonderoberflächen 786,20

WGR: 007



# Sicherheitsarmaturen

Preis/Stück €  
excl. MwSt.

GS0211



## MANOMETER 1/4

Anschlußzapfen 1/4 hinten

passend zu: GS 0220, GS 0221, GS 0230, GS 0231

**A**  
chrom Serien-  
ausführung 72,30

**B**  
Atmos Metall  
od. Kreuzgriff

**SO**  
Sonderober-  
flächen 234,40

WGR: 007

GS0225

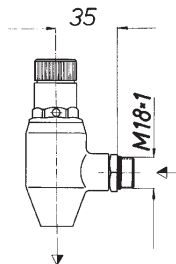

## SICHERHEITSVENTIL

Anschlußgewinde M 18 x 1 mm außen, eingestellt auf 6 bar Öffnungsdruck

verwendet bei: GS 0220, GS 0221, GS 0230, GS 0231

**A**  
chrom Serien-  
ausführung 108,20

**B**  
Atmos Metall  
od. Kreuzgriff

**SO**  
Sonderober-  
flächen 134,00

WGR: 007

GS0215



## SICHERHEITSVENTIL-OBERTEIL

eingestellt auf 6 bar Öffnungsdruck

verwendet bei: GS 0225

**A**  
chrom Serien-  
ausführung 34,80

**B**  
Atmos Metall  
od. Kreuzgriff

**SO**  
Sonderober-  
flächen

WGR: 007

GS0216



## DRUCKMINDERVENTIL-OBERTEIL

eingestellt auf 4 bar Hinterdruck

verwendet bei: GS 0221, GS 0231

**A**  
chrom Serien-  
ausführung 74,80

**B**  
Atmos Metall  
od. Kreuzgriff

**SO**  
Sonderober-  
flächen

WGR: 007

GS1661



## RÜCKSCHLAGVENTIL

mit Federring

verwendet bei: GS 0220, GS 0221, GS 0230, GS 0231

**A**  
chrom Serien-  
ausführung 14,00

**B**  
Atmos Metall  
od. Kreuzgriff

**SO**  
Sonderober-  
flächen

WGR: 009



## ARMATURENZUBEHÖR

<b>GS0010-130E</b>	<b>SCHWENKBARER ROHRAUSLAUF Ø 18 MM FÜR OFFENE WASSERBEREITER</b>	<b>A</b> chrom Serien- ausführung 47,00
	Ausladung 130 mm, Höhe 130 mm, Strahlregler verwendet bei: GS 1056 E	<b>B</b> Atmos Metall od. Kreuzgriff
		<b>SO</b> Sonderober- flächen
		WGR: 009
<b>GS0010-130P</b>	<b>SCHWENKBARER ROHRAUSLAUF Ø 18 MM</b>	<b>A</b> chrom Serien- ausführung 47,00
	Ausladung 130 mm, Höhe 130 mm, Perladüse (Durchflußklasse Z) verwendet bei: GS 1006 P, GS 1053 P, GS 1056 P, GS 1060 P Alternativteile: Strahlregler GS 1611 E	<b>B</b> Atmos Metall od. Kreuzgriff
		<b>SO</b> Sonderober- flächen
		WGR: 009
<b>GS0011-150E</b>	<b>SCHWENKBARER ROHRAUSLAUF Ø 18 MM FÜR OFFENE WASSERBEREITER</b>	<b>A</b> chrom Serien- ausführung 60,40
	ohne Anschlag, Strahlregler verwendet bei/passend zu: allen Zweigriffbatterien für offene Wasserbereiter und schwenkbarem Rohrauslauf Ø18 mm	<b>B</b> Atmos Metall od. Kreuzgriff
		<b>SO</b> Sonderober- flächen
		WGR: 009
<b>GS0011-150P</b>	<b>SCHWENKBARER ROHRAUSLAUF Ø 18 MM</b>	<b>A</b> chrom Serien- ausführung 60,40
	ohne Anschlag, Perladüse (Durchflußklasse Z) verwendet bei/passend zu: allen Zweigriffbatterien mit schwenkbarem Rohrauslauf Ø18 mm Alternativteile: Strahlregler GS 1611 E	<b>B</b> Atmos Metall od. Kreuzgriff
		<b>SO</b> Sonderober- flächen
		WGR: 009

# Armaturenzubehör

Preis/Stück €  
excl. MwSt.

<p><b>GS0011-200E</b></p> 	<p><b>SCHWENKBARER ROHRAUSLAUF Ø 18 MM</b> FÜR OFFENE WASSERBEREITER</p> <p>ohne Anschlag, Strahlregler</p> <p>verwendet bei/passend zu: allen Zweigriffbatterien für offene Wasserbereiter und schwenkbarem Rohrauslauf Ø18 mm</p>	<p><b>A</b> chrom Serienausführung 56,00</p> <p><b>B</b> Atmos Metall od. Kreuzgriff</p> <p><b>SO</b> Sonderoberflächen</p> <p>WGR: 009</p>
<p><b>GS0011-200P</b></p> 	<p><b>SCHWENKBARER ROHRAUSLAUF Ø 18 MM</b></p> <p>ohne Anschlag, Perladüse (Durchflussklasse Z)</p> <p>verwendet bei/passend zu: allen Zweigriffbatterien mit schwenkbarem Rohrauslauf Ø18 mm</p> <p>Alternativteile: Strahlregler GS 1611 E</p>	<p><b>A</b> chrom Serienausführung 56,00</p> <p><b>B</b> Atmos Metall od. Kreuzgriff</p> <p><b>SO</b> Sonderoberflächen</p> <p>WGR: 009</p>
<p><b>GS0011-300E</b></p> 	<p><b>SCHWENKBARER ROHRAUSLAUF Ø 18 MM</b> FÜR OFFENE WASSERBEREITER</p> <p>ohne Anschlag, Strahlregler</p> <p>verwendet bei/passend zu: allen Zweigriffbatterien für offene Wasserbereiter und schwenkbarem Rohrauslauf Ø18 mm</p>	<p><b>A</b> chrom Serienausführung 82,90</p> <p><b>B</b> Atmos Metall od. Kreuzgriff</p> <p><b>SO</b> Sonderoberflächen</p> <p>WGR: 009</p>
<p><b>GS0011-300P</b></p> 	<p><b>SCHWENKBARER ROHRAUSLAUF Ø 18 MM</b></p> <p>ohne Anschlag, Perladüse (Durchflussklasse Z)</p> <p>verwendet bei/passend zu: allen Zweigriffbatterien mit schwenkbarem Rohrauslauf Ø18 mm</p> <p>Alternativteile: Strahlregler GS 1611 E</p>	<p><b>A</b> chrom Serienausführung 82,90</p> <p><b>B</b> Atmos Metall od. Kreuzgriff</p> <p><b>SO</b> Sonderoberflächen</p> <p>WGR: 009</p>
<p><b>GS0012-185P</b></p> 	<p><b>SCHWENKBARER GUSSAUSLAUF</b></p> <p>Ausladung 200 mm, ohne Anschlag, Perladüse</p> <p>verwendet bei: GS 0925 P, GS 1404 P</p> <p>passend zu: GS 0190</p>	<p><b>A</b> chrom Serienausführung 130,70</p> <p><b>B</b> Atmos Metall od. Kreuzgriff</p> <p><b>SO</b> Sonderoberflächen 204,70</p> <p>WGR: 009</p>
<p><b>GS0013-120E</b></p> 	<p><b>SCHWENKBARER ROHRAUSLAUF G1/2 Ø 18 MM</b> FÜR OFFENE WASSERBEREITER</p> <p>Strahlregler</p> <p>verwendet bei/passend zu: GS 1250</p>	<p><b>A</b> chrom Serienausführung 60,50</p> <p><b>B</b> Atmos Metall od. Kreuzgriff</p> <p><b>SO</b> Sonderoberflächen</p> <p>WGR: 009</p>

Sonderoberflächen nach den techn. Möglichkeiten: blau, bronze, edelmatt, edelmessing, gelb, grau, grün, lila, mint, mocca, rot, satin, schwarz, weiß  
Haupt- und Sonderoberflächen sind je nach Modell kombinierbar (weitere Kombinationen mit gold auf Anfrage)

# Armaturenzubehör

Preis/Stück €  
excl. MwSt.

GS0013-120P

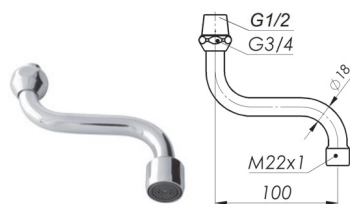

**SCHWENKBARER ROHRAUSLAUF G1/2 Ø 18 MM**

Perladüse (Durchflussklasse Z)

verwendet bei/passend zu: GS 0800 P, GS 1423 P

Alternativteile: Strahlregler GS 1611 E

**A**  
chrom Serien-  
ausführung 60,50

**B**  
Atmos Metall  
od. Kreuzgriff

**SO**  
Sonderober-  
flächen

WGR: 009

GS0013-160E



**SCHWENKBARER ROHRAUSLAUF G1/2 Ø 18 MM**

FÜR OFFENE WASSERBEREITER

Strahlregler

verwendet bei/passend zu: GS 1250

**A**  
chrom Serien-  
ausführung 60,50

**B**  
Atmos Metall  
od. Kreuzgriff

**SO**  
Sonderober-  
flächen

WGR: 009

GS0013-160P



**SCHWENKBARER ROHRAUSLAUF G1/2 Ø 18 MM**

Perladüse (Durchflussklasse Z)

verwendet bei/passend zu: GS 0800 P, GS 1423 P

Alternativteile: Strahlregler GS 1611 E

**A**  
chrom Serien-  
ausführung 60,50

**B**  
Atmos Metall  
od. Kreuzgriff

**SO**  
Sonderober-  
flächen

WGR: 009

GS0013-200E

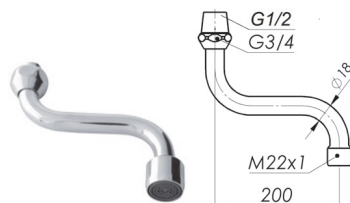

**SCHWENKBARER ROHRAUSLAUF G1/2 Ø 18 MM**

FÜR OFFENE WASSERBEREITER

Strahlregler

verwendet bei/passend zu: GS 1250

**A**  
chrom Serien-  
ausführung 64,40

**B**  
Atmos Metall  
od. Kreuzgriff

**SO**  
Sonderober-  
flächen

WGR: 009

GS0013-200P

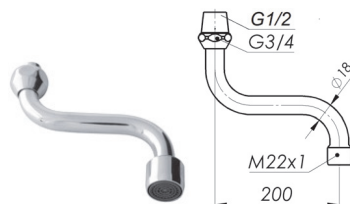

**SCHWENKBARER ROHRAUSLAUF G1/2 Ø 18 MM**

Perladüse (Durchflussklasse Z)

verwendet bei/passend zu: GS 0800 P, GS 1423 P

Alternativteile: Strahlregler GS 1611 E

**A**  
chrom Serien-  
ausführung 64,40

**B**  
Atmos Metall  
od. Kreuzgriff

**SO**  
Sonderober-  
flächen

WGR: 009

GS0013-250E

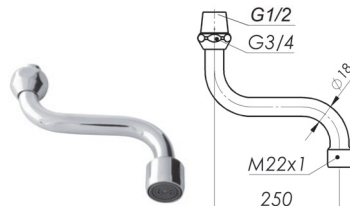

**SCHWENKBARER ROHRAUSLAUF G1/2 Ø 18 MM**

FÜR OFFENE WASSERBEREITER

Strahlregler

verwendet bei/passend zu: GS 1250

**A**  
chrom Serien-  
ausführung 77,80

**B**  
Atmos Metall  
od. Kreuzgriff

**SO**  
Sonderober-  
flächen

WGR: 009

Sonderoberflächen nach den techn. Möglichkeiten: blau, bronze, edelmatt, edelmessing, gelb, grau, grün, lila, mint, mocca, rot, satinox, schwarz, weiß  
Haupt- und Sonderoberflächen sind je nach Modell kombinierbar (weitere Kombinationen mit gold auf Anfrage)

# Armaturenzubehör

Preis/Stück €  
excl. MwSt.

GS0013-250P

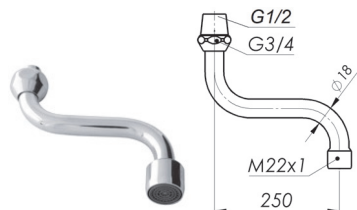

**SCHWENKBARER ROHRAUSLAUF G1/2 Ø 18 MM**

Perladüse (Durchflussklasse Z)

verwendet bei/passend zu: GS 0800 P, GS 1423 P

Alternativteile: Strahlregler GS 1611 E

**A**  
chrom Serien-  
ausführung 77,80

**B**  
Atmos Metall  
od. Kreuzgriff

**SO**  
Sonderober-  
flächen

WGR: 009

GS0014-120P

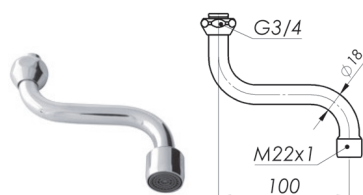

**SCHWENKBARER ROHRAUSLAUF Ø 18 MM**

Perladüse (Durchflussklasse Z)

verwendet bei/passend zu: GS 0812 P, GS 1400 P

Alternativteile: Strahlregler GS 1611 E

**A**  
chrom Serien-  
ausführung 60,40

**B**  
Atmos Metall  
od. Kreuzgriff

**SO**  
Sonderober-  
flächen

WGR: 009

GS0014-150P

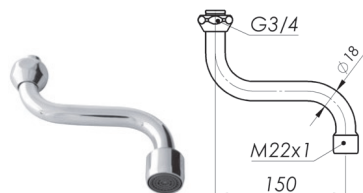

**SCHWENKBARER ROHRAUSLAUF Ø 18 MM**

Perladüse (Durchflussklasse Z)

verwendet bei/passend zu: GS 0812 P, GS 1400 P

Alternativteile: Strahlregler GS 1611 E

**A**  
chrom Serien-  
ausführung 60,40

**B**  
Atmos Metall  
od. Kreuzgriff

**SO**  
Sonderober-  
flächen

WGR: 009

GS0014-200P

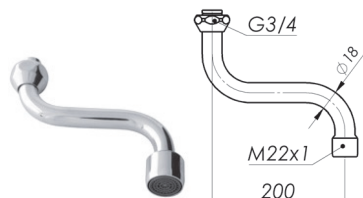

**SCHWENKBARER ROHRAUSLAUF Ø 18 MM**

Perladüse (Durchflussklasse Z)

verwendet bei/passend zu: GS 0812 P, GS 1400 P

Alternativteile: Strahlregler GS 1611 E

**A**  
chrom Serien-  
ausführung 64,80

**B**  
Atmos Metall  
od. Kreuzgriff

**SO**  
Sonderober-  
flächen

WGR: 009

GS0014-300P

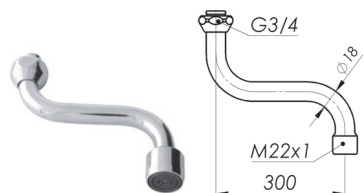

**SCHWENKBARER ROHRAUSLAUF Ø 18 MM**

Perladüse (Durchflussklasse Z)

verwendet bei/passend zu: GS 0812 P, GS 1400 P

Alternativteile: Strahlregler GS 1611 E

**A**  
chrom Serien-  
ausführung 82,90

**B**  
Atmos Metall  
od. Kreuzgriff

**SO**  
Sonderober-  
flächen

WGR: 009

GS0018

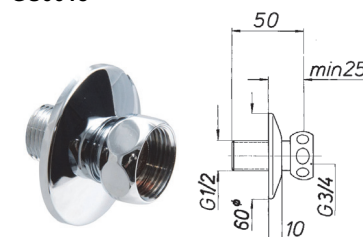

**GERADER ANSCHLUSS 1/2**

Anschlußsnippel 1/2, Überwurfmutter 3/4

verwendet bei: GS 1250

**A**  
chrom Serien-  
ausführung 47,60

**B**  
Atmos Metall  
od. Kreuzgriff



**SO**  
Sonderober-  
flächen

WGR: 004

Sonderoberflächen nach den techn. Möglichkeiten: blau, bronze, edelmatt, edelmessing, gelb, grau, grün, lila, mint, mocca, rot, satinox, schwarz, weiß  
Haupt- und Sonderoberflächen sind je nach Modell kombinierbar (weitere Kombinationen mit gold auf Anfrage)

# Armaturenzubehör







Preis/Stück €  
excl. MwSt.

<p><b>GS0070/15</b></p> 	<p><b>ATMOSGRIFF-OBERTEIL 1/2</b></p> <p>flache Rosette</p> <p>passend zu: Wunderbox</p> <p>Ergänzbar mit: bei zu tiefem Einbau Verlängerung (30 mm) GS 0072-30 (Kombination mehrerer möglich)</p>	<p><b>A</b> chrom Serienausführung 83,90</p> <p><b>B</b> Atmos Metall od. Kreuzgriff 108,60</p> <p><b>SO</b> Sonderoberflächen 215,20</p> <p>WGR: 009</p>
<p><b>GS0070/15G</b></p> 	<p><b>UNTERPUTZVENTIL-OBERTEIL 1/2</b></p> <p>Oberteil 1/2, Ganzmetallausführung, glatte Griffform, flache Schubrosette</p> <p>passend zu: Wunderbox</p> <p>Ergänzbar mit: bei zu tiefem Einbau Verlängerung (30 mm) GS 0072-30 (Kombination mehrerer möglich)</p>	<p><b>A</b> chrom Serienausführung 108,60</p> <p><b>B</b> Atmos Metall od. Kreuzgriff</p> <p><b>SO</b> Sonderoberflächen</p> <p>WGR: 009</p>
<p><b>GS0072/15</b></p> 	<p><b>ATMOSGRIFF-OBERTEIL 1/2</b></p> <p>flache Rosette</p> <p>passend zu: GS 1572/15 U2</p> <p>Ergänzbar mit: bei zu tiefem Einbau Verlängerung (30 mm) GS 0072-30 (Kombination mehrerer möglich)</p>	<p><b>A</b> chrom Serienausführung 83,90</p> <p><b>B</b> Atmos Metall od. Kreuzgriff 108,60</p> <p><b>SO</b> Sonderoberflächen 215,20</p> <p>WGR: 009</p>
<p><b>GS0072/15G</b></p> 	<p><b>UNTERPUTZVENTIL-OBERTEIL 1/2</b></p> <p>Oberteil 1/2, Ganzmetallausführung, glatte Griffform, flache Schubrosette</p> <p>passend zu: GS 1572/15 U2</p> <p>Ergänzbar mit: bei zu tiefem Einbau Verlängerung (30 mm) GS 0072-30 (Kombination mehrerer möglich)</p>	<p><b>A</b> chrom Serienausführung 108,60</p> <p><b>B</b> Atmos Metall od. Kreuzgriff</p> <p><b>SO</b> Sonderoberflächen</p> <p>WGR: 009</p>
<p><b>GS0072/20</b></p> 	<p><b>ATMOSGRIFF-OBERTEIL 3/4</b></p> <p>flache Rosette</p> <p>passend zu: GS 1572/20 U2</p> <p>Ergänzbar mit: bei zu tiefem Einbau Verlängerung (30 mm) GS 0072-30 (Kombination mehrerer möglich)</p>	<p><b>A</b> chrom Serienausführung 99,30</p> <p><b>B</b> Atmos Metall od. Kreuzgriff 126,30</p> <p><b>SO</b> Sonderoberflächen 245,60</p> <p>WGR: 009</p>
<p><b>GS0072/20G</b></p> 	<p><b>UNTERPUTZVENTIL-OBERTEIL 3/4</b></p> <p>Oberteil 3/4, Ganzmetallausführung, glatte Griffform, flache Schubrosette</p> <p>passend zu: GS 1572/20 U2</p> <p>Ergänzbar mit: bei zu tiefem Einbau Verlängerung (30 mm) GS 0072-30 (Kombination mehrerer möglich)</p>	<p><b>A</b> chrom Serienausführung 131,90</p> <p><b>B</b> Atmos Metall od. Kreuzgriff</p> <p><b>SO</b> Sonderoberflächen</p> <p>WGR: 009</p>

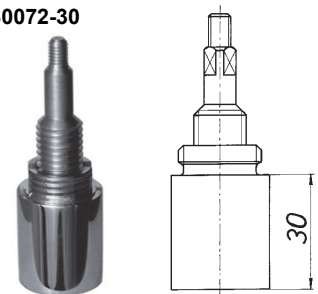
Sonderoberflächen nach den techn. Möglichkeiten: blau, bronze, edelmatt, edelmessing, gelb, grau, grün, lila, mint, mocca, rot, satinox, schwarz, weiß  
Haupt- und Sonderoberflächen sind je nach Modell kombinierbar (weitere Kombinationen mit gold auf Anfrage)

# Armaturenzubehör

Preis/Stück €  
excl. MwSt.

<p><b>GS0072-30</b></p> 	<p><b>ATMOSGRIFF-OBERTEIL-VERLÄNGERUNG 30 MM</b></p> <p>passend zu: GS 1572/15 U2, GS 1572/20 U2, GS 0070/15, GS 0072/15, GS 0072/20</p> <p>Hinweis: Kombination mehrerer möglich</p>	<p><b>A</b> chrom Serienausführung 47,60</p> <p><b>B</b> Atmos Metall od. Kreuzgriff</p> <p><b>SO</b> Sonderoberflächen 69,30</p> <p>WGR: 009</p>
<p><b>GS0085/15</b></p> 	<p><b>ATMOSGRIFF-OBERTEIL 1/2</b></p> <p>verwendet bei: GS 0188, GS 0188R</p>	<p><b>A</b> chrom Serienausführung 45,20</p> <p><b>B</b> Atmos Metall od. Kreuzgriff 72,00</p> <p><b>SO</b> Sonderoberflächen</p> <p>WGR: 009</p>
<p><b>GS0090</b></p> 	<p><b>ATMOSGRIFF-OBERTEIL-UMBAUSET</b></p> <p>verwendbar: zum Umbau von Oberteilen mit gefederter Verschleißbremse mit Flügel-, Mitra oder Prismagriffen auf Atmosgriff-Oberteile GS 102</p>	<p><b>A</b> chrom Serienausführung 21,30</p> <p><b>B</b> Atmos Metall od. Kreuzgriff 45,90</p> <p><b>SO</b> Sonderoberflächen</p> <p>WGR: 009</p>
<p><b>GS0090C</b></p> 	<p><b>ATMOSGRIFF-OBERTEIL-UMBAUSET FÜR OBERTEILE MIT KERAMISCHEN</b></p> <p>verwendbar: zum Umbau von keramischen Oberteilen auf Atmosgriff</p>	<p><b>A</b> chrom Serienausführung 21,30</p> <p><b>B</b> Atmos Metall od. Kreuzgriff 45,90</p> <p><b>SO</b> Sonderoberflächen</p> <p>WGR: 009</p>
<p><b>GS0090G</b></p> 	<p><b>OBERTEIL-UMBAUSET</b></p> <p>Ganzmetallausführung, glatte Griffform</p> <p>Hinweis: zum Umbau auf glatte Griffform</p>	<p><b>A</b> chrom Serienausführung 58,40</p> <p><b>B</b> Atmos Metall od. Kreuzgriff</p> <p><b>SO</b> Sonderoberflächen</p> <p>WGR: 009</p>
<p><b>GS0091</b></p> 	<p><b>EINHEBELMISCHERGRIF-FESTIGUNGSSCHRAUBE MIT GRIFFABDECK</b></p> <p>verwendet bei: allen Einhebelmischern der Serie Diagonal</p>	<p><b>A</b> chrom Serienausführung 14,50</p> <p><b>B</b> Atmos Metall od. Kreuzgriff</p> <p><b>SO</b> Sonderoberflächen 21,90</p> <p>WGR: 009</p>

Sonderoberflächen nach den techn. Möglichkeiten: blau, bronze, edelmatt, edelmessing, gelb, grau, grün, lila, mint, mocca, rot, satin, schwarz, weiß  
Haupt- und Sonderoberflächen sind je nach Modell kombinierbar (weitere Kombinationen mit gold auf Anfrage)

# Armaturenzubehör

Preis/Stück €  
excl. MwSt.

<b>GS0101/15</b>	<b>STECKSCHLÜSSEL-OBERTEIL 1/2</b>	verwendbar: anstelle von allen Atmosgriff-Oberteilen 1/2 GS0102/15	<b>A</b> chrom Serien- ausführung	95,70
			<b>B</b> Atmos Metall od. Kreuzgriff	
			<b>SO</b> Sonderober- flächen	138,40
			WGR: 009	
<b>GS0102/15</b>	<b>Atmos-Oberteil 1/2</b>	glasklar	<b>A</b> chrom Serien- ausführung	41,10
			<b>B</b> Atmos Metall od. Kreuzgriff	65,40
			<b>SO</b> Sonderober- flächen	108,60
			WGR: 009	
<b>GS0102/15.12</b>	<b>ATMOSGRIFF-OBERTEILBOX 1/2</b>	12 Stück Atmosgriff-Oberteile 1/2 GS 0102/15 (6 Stück kalt, 6 Stück warm)	<b>A</b> chrom Serien- ausführung	492,70
			<b>B</b> Atmos Metall od. Kreuzgriff	787,40
			<b>SO</b> Sonderober- flächen	
			WGR: 009	
<b>GS0102/150G</b>	<b>ATMOSGRIFF-OBERTEIL 1/2</b>	ohne Atmosgriff	<b>A</b> chrom Serien- ausführung	30,90
			<b>B</b> Atmos Metall od. Kreuzgriff	
			<b>SO</b> Sonderober- flächen	
			WGR: 009	
<b>GS0102/20C</b>	<b>ATMOSGRIFF-OBERTEIL 3/4 MIT KERAMISCHEN DICHTUNGEN</b>	keramische Dichtscheiben, Öffnungswinkel 90G	<b>A</b> chrom Serien- ausführung	53,20
		Durchfluss bei 3 bar Fließdruck: 84 l/min.	<b>B</b> Atmos Metall od. Kreuzgriff	77,60
		verwendet bei: GS 1101	<b>SO</b> Sonderober- flächen	
			WGR: 009	
<b>GS0102AM</b>	<b>Aufpreis</b>	für Atmos-Metallgriff	<b>A</b> chrom Serien- ausführung	
			<b>B</b> Atmos Metall od. Kreuzgriff	24,50
			<b>SO</b> Sonderober- flächen	
			WGR: 009	

Sonderoberflächen nach den techn. Möglichkeiten: blau, bronze, edelmatt, edelmessing, gelb, grau, grün, lila, mint, mocca, rot, satinox, schwarz, weiß  
Haupt- und Sonderoberflächen sind je nach Modell kombinierbar (weitere Kombinationen mit gold auf Anfrage)



# Armaturenzubehör

Preis/Stück €  
excl. MwSt.

GS0102DS	<b>Aufpreis</b>	fuer Diebstahlsicherung bei Atmosgriffen	<b>A</b> chrom Serien- ausführung	4,90
			<b>B</b> Atmos Metall od. Kreuzgriff	
			<b>SO</b> Sonderober- flächen	
			WGR: 009	
GS0102M24	<b>Atmos-Oberteil M24</b>	glasklar	<b>A</b> chrom Serien- ausführung	62,90
			<b>B</b> Atmos Metall od. Kreuzgriff	
			<b>SO</b> Sonderober- flächen	
			WGR: 009	
GS0102M24OG	<b>Oberteil M24</b>	ohne Griff	<b>A</b> chrom Serien- ausführung	44,40
			<b>B</b> Atmos Metall od. Kreuzgriff	
			<b>SO</b> Sonderober- flächen	
			WGR: 009	
GS0104	<b>ECKREGULIERVENTIL-OBERTEIL 3/8</b>	verwendet bei: GS 0160 (ohne Schubkappe und Rundring), GS 0170/15, GS 0220, GS 0221, GS0230, GS 0231, GS 1046/10, GS 1046/15, GS 1047/15	<b>A</b> chrom Serien- ausführung	21,00
			<b>B</b> Atmos Metall od. Kreuzgriff	
			<b>SO</b> Sonderober- flächen	34,50
			WGR: 009	
GS0104R	<b>ECKREGULIER-RÜCKSCHLAGVENTIL-OBERTEIL 3/8</b>	verwendet bei: GS 1046/10 R, GS 1046/15 R, GS 1047/15 R, GS 1047/15 E R	<b>A</b> chrom Serien- ausführung	40,10
			<b>B</b> Atmos Metall od. Kreuzgriff	
			<b>SO</b> Sonderober- flächen	60,30
			WGR: 009	
GS0109	<b>Aufpreis</b>	fuer Kreuzgriff	<b>A</b> chrom Serien- ausführung	24,50
			<b>B</b> Atmos Metall od. Kreuzgriff	
			<b>SO</b> Sonderober- flächen	
			WGR: 009	

Sonderoberflächen nach den techn. Möglichkeiten: blau, bronze, edelmatt, edelmessing, gelb, grau, grün, lila, mint, mocca, rot, satinox, schwarz, weiß  
Haupt- und Sonderoberflächen sind je nach Modell kombinierbar (weitere Kombinationen mit gold auf Anfrage)

# Armaturenzubehör

Preis/Stück €  
excl. MwSt.

GS0109/15



**KREUZGRIFF-OBERTEIL 1/2**

Keramische Dichtscheiben, Öffnungswinkel 180G  
Durchfluss bei 3 bar Fließdruck: 28 l/min.  
verwendbar: Anstelle von allen 1/2-Oberteilen

**A**  
chrom Serien-  
ausführung 65,40

**B**  
Atmos Metall  
od. Kreuzgriff

**SO**  
Sonderober-  
flächen 108,60

WGR: 009

GS0109/15OG



**KERAMIKOBERTEIL 1/2**

ohne Griff, Öffnungswinkel 180G  
Durchfluss bei 3 bar Fließdruck: 28 l/min.  
verwendet bei: GS 0109/15

**A**  
chrom Serien-  
ausführung 23,50

**B**  
Atmos Metall  
od. Kreuzgriff

**SO**  
Sonderober-  
flächen

WGR: 009

GS0109/20OG



**KERAMIKOBERTEIL 3/4**

ohne Griff, Öffnungswinkel 90G  
Durchfluss bei 3 bar Fließdruck: 84 l/min.  
verwendet bei: GS 0102/20 C

**A**  
chrom Serien-  
ausführung 31,10

**B**  
Atmos Metall  
od. Kreuzgriff

**SO**  
Sonderober-  
flächen

WGR: 009

GS0111

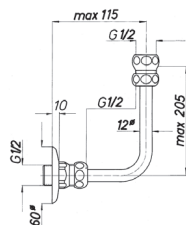

**WARMWASSER-ANSCHLUSSROHRBOGEN 1/2**

Cu-Rohr Ø 12 mm  
verwendet bei: GS 0220, GS 0221, GS 0230, GS 0231

**A**  
chrom Serien-  
ausführung 58,20

**B**  
Atmos Metall  
od. Kreuzgriff

**SO**  
Sonderober-  
flächen 111,60

WGR: 006

GS0148

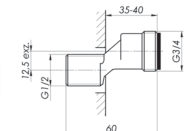

**EXZENTERANSCHLUSS 1/2**

Geräuschdämpfer  
verwendet bei: GS 09418 P

**A**  
chrom Serien-  
ausführung 30,00

**B**  
Atmos Metall  
od. Kreuzgriff

**SO**  
Sonderober-  
flächen

WGR: 006

GS0150

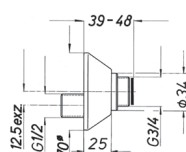

**EXZENTERANSCHLUSS 1/2**

verwendet bei: allen Wandbatterien (nicht verwendbar bei GS 09418)

**A**  
chrom Serien-  
ausführung 32,90

**B**  
Atmos Metall  
od. Kreuzgriff

**SO**  
Sonderober-  
flächen 77,80

WGR: 006

Sonderoberflächen nach den techn. Möglichkeiten: blau, bronze, edelmatt, edelmessing, gelb, grau, grün, lila, mint, mocca, rot, satin, schwarz, weiß  
Haupt- und Sonderoberflächen sind je nach Modell kombinierbar (weitere Kombinationen mit gold auf Anfrage)

# Armaturenzubehör

Preis/Stück €  
excl. MwSt.

GS0155	<b>ROHRBOGENANSCHLUSS 1/2</b>	MS-Rohr Ø 18 mm, für Unterputzmontage verwendet bei: GS 1405 passend zu: GS 0940, GS 09404	<p><b>A</b> chrom Serienausführung 72,20</p> <p><b>B</b> Atmos Metall od. Kreuzgriff</p> <p><b>SO</b> Sonderoberflächen 120,40</p> <p>WGR: 006</p>
GS0160	<b>EXZENTERANSCHLUSS 1/2</b>	Absperr- und Regulierventil verwendbar: anstelle von GS 0150	<p><b>A</b> chrom Serienausführung 69,70</p> <p><b>B</b> Atmos Metall od. Kreuzgriff</p> <p><b>SO</b> Sonderoberflächen 104,80</p> <p>WGR: 006</p>
GS0300	<b>ANSCHLUSSROHRGARNITUR 1/2</b>	Cu-Rohr Ø 12 mm, 300 mm lang, gerade passend zu: GS 1250 per Garnitur (2 Stück)	<p><b>A</b> chrom Serienausführung 54,40</p> <p><b>B</b> Atmos Metall od. Kreuzgriff</p> <p><b>SO</b> Sonderoberflächen</p> <p>WGR: 006</p>
GS0315	<b>ANSCHLUSSROHRGARNITUR 1/2</b>	Cu-Rohr Ø 12 mm, 300 mm lang, 15 mm etagiert passend zu: GS 1250 per Garnitur (2 Stück)	<p><b>A</b> chrom Serienausführung 57,80</p> <p><b>B</b> Atmos Metall od. Kreuzgriff</p> <p><b>SO</b> Sonderoberflächen</p> <p>WGR: 006</p>
GS0405	<b>ABSPERR-, REGULIER- UND RÜCKSCHLAGVENTIL</b>	verwendet bei: GS 0450/15 U2, GS 0450/20 U2	<p><b>A</b> chrom Serienausführung 43,50</p> <p><b>B</b> Atmos Metall od. Kreuzgriff</p> <p><b>SO</b> Sonderoberflächen</p> <p>WGR: 009</p>
GS0491	<b>THERMOSTATGRIFF</b>	Sicherheitssperre 38G C verwendet bei: GS 4504 U1, GS 4505 U1, GS 4507 U1, GS 74500 U1 dazupassend: - Griffabdeckung U1 K 102-3 oder U1 K 102-7 - Thermostatgriff-Befestigungsschraube M 12-5	<p><b>A</b> chrom Serienausführung 121,10</p> <p><b>B</b> Atmos Metall od. Kreuzgriff</p> <p><b>SO</b> Sonderoberflächen 155,50</p> <p>WGR: 009</p>

Sonderoberflächen nach den techn. Möglichkeiten: blau, bronze, edelmatt, edelmessing, gelb, grau, grün, lila, mint, mocca, rot, satin, schwarz, weiß  
Haupt- und Sonderoberflächen sind je nach Modell kombinierbar (weitere Kombinationen mit gold auf Anfrage)

# Armaturenzubehör

Preis/Stück €  
excl. MwSt.

GS04914-30

**WUNDERBOX-VERLÄNGERUNG 30 MM**

passend zu: GS 04914 U2

Hinweis: Kombination mehrerer möglich



**A**  
chrom Serien-  
ausführung 108,70

**B**  
Atmos Metall  
od. Kreuzgriff

**SO**  
Sonderober-  
flächen

WGR: 009

GS0494

**UMSCHALTAUTOMATIK**

verwendet bei: Thermostatfertigbausets zur Wunderbox GS04914U2



**A**  
chrom Serien-  
ausführung 47,20

**B**  
Atmos Metall  
od. Kreuzgriff

**SO**  
Sonderober-  
flächen

WGR: 009

GS0499/15

**THERMOSTATEINSATZ 1/2**

Dehnstoffelement (De)

verwendet bei: GS 450/15 U2

Hinweise: dieser Thermostateinsatz kann anstelle der früheren Ausführung mit Bimetallscheiben verwendet werden

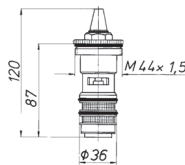

**A**  
chrom Serien-  
ausführung 256,80

**B**  
Atmos Metall  
od. Kreuzgriff

**SO**  
Sonderober-  
flächen

WGR: 009

GS0499/15V

**THERMOSTATADAPTEREINSATZ MANUELL FÜR VERTAUSCHTE ZULEITU**

manuelle Funktion, für vertauschte Zuleitungen

verwendet bei: vertauschten Zuleitungen (rechts kalt - links warm)

passend zu: GS 0450/15 U2

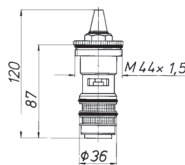

**A**  
chrom Serien-  
ausführung 294,80

**B**  
Atmos Metall  
od. Kreuzgriff

**SO**  
Sonderober-  
flächen

WGR: 009

GS0499/20

**THERMOSTATEINSATZ 3/4**

Dehnstoffelement (De)

verwendet bei: GS 0450/20 U2

Hinweise: dieser Thermostateinsatz kann anstelle der früheren Ausführung mit Bimetallscheiben verwendet werden

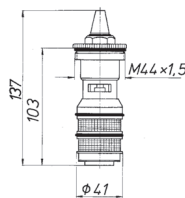

**A**  
chrom Serien-  
ausführung 361,40

**B**  
Atmos Metall  
od. Kreuzgriff

**SO**  
Sonderober-  
flächen

WGR: 009

GS0499/20V

**THERMOSTATADAPTEREINSATZ MANUELL FÜR VERTAUSCHTE ZULEITU**

manuelle Funktion, für vertauschte Zuleitungen

verwendet bei: vertauschten Zuleitungen (rechts kalt - links warm)

passend zu: GS 0450/20 U2

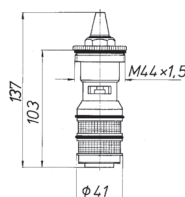

**A**  
chrom Serien-  
ausführung 415,00

**B**  
Atmos Metall  
od. Kreuzgriff





**SO**  
Sonderober-  
flächen

WGR: 009

Sonderoberflächen nach den techn. Möglichkeiten: blau, bronze, edelmatt, edelmessing, gelb, grau, grün, lila, mint, mocca, rot, satinot, schwarz, weiß  
Haupt- und Sonderoberflächen sind je nach Modell kombinierbar (weitere Kombinationen mit gold auf Anfrage)

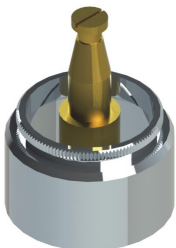
# Armaturenzubehör

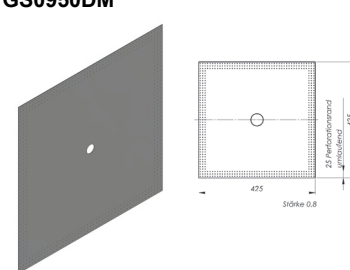
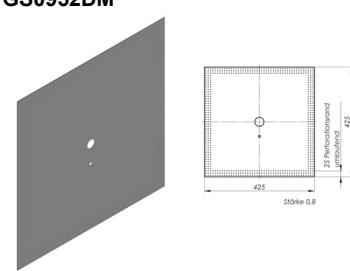





Preis/Stück €  
excl. MwSt.

<p><b>GS0499-30</b></p> 	<p><b>THERMOSTATEINSATZ- VERLÄNGERUNG 30 MM</b></p> <p>verwendet bei: GS 4505 U1, GS 4507 U1, GS 74500 U1</p> <p>passend zu: GS 0450/20 U2, GS 0450/15 U2</p>	<p><b>A</b> chrom Serien- ausführung 128,00</p> <p><b>B</b> Atmos Metall od. Kreuzgriff</p> <p><b>SO</b> Sonderober- flächen 253,20</p> <p>WGR: 009</p>
<p><b>GS04998</b></p> 	<p><b>UNIVERSAL THERMOSTATEINSATZ</b></p> <p>universal verwendbar, mit integrierter Absperrung, Dehnelement, Keramikscheiben</p> <p>verwendet bei: Fertigbausets zur Wunderbox GS04914U2</p>	<p><b>A</b> chrom Serien- ausführung 159,80</p> <p><b>B</b> Atmos Metall od. Kreuzgriff</p> <p><b>SO</b> Sonderober- flächen</p> <p>WGR: 009</p>
<p><b>GS04998V</b></p> 	<p><b>UNIVERSAL THERMOSTATEINSATZ VERKEHRT</b></p> <p>verkehrt, universal verwendbar, mit integrierter Absperrung, Dehnelement, Keramikscheiben</p> <p>verwendet bei: vertauschten Zuleitungen (rechts kalt - links warm)</p> <p>passend zu: Fertigbausets zur Wunderbox GS04914U2</p>	<p><b>A</b> chrom Serien- ausführung 169,40</p> <p><b>B</b> Atmos Metall od. Kreuzgriff</p> <p><b>SO</b> Sonderober- flächen</p> <p>WGR: 009</p>
<p><b>GS0950DM</b></p> 	<p><b>DICHTMANSCHETTE FÜR TROCKENBAU FÜR UP-EINHEBELMISCHER MIT</b></p> <p>Spezial-Gummi-Dichtmanschette gewebeverstärkt, mit Perforationsrand, Verarbeitung 1 K</p> <p>passend zu: allen UP-Einhebelmischern mit Metallkolbenkartusche ohne Umstellung</p>	<p><b>A</b> chrom Serien- ausführung 148,40</p> <p><b>B</b> Atmos Metall od. Kreuzgriff</p> <p><b>SO</b> Sonderober- flächen</p> <p>WGR: 009</p>
<p><b>GS0952DM</b></p> 	<p><b>DICHTMANSCHETTE FÜR TROCKENBAU FÜR UPEINHEBELMISCHER MIT</b></p> <p>Spezial-Gummi-Dichtmanschette gewebeverstärkt, mit Perforationsrand, Verarbeitung 1 K</p> <p>passend zu: allen UP-Einhebelmischern mit Metallkolbenkartusche mit Umstellung</p>	<p><b>A</b> chrom Serien- ausführung 148,40</p> <p><b>B</b> Atmos Metall od. Kreuzgriff</p> <p><b>SO</b> Sonderober- flächen</p> <p>WGR: 009</p>
<p><b>GS0994</b></p> 	<p><b>UMSCHALTAUTOMATIK</b></p> <p>verwendet bei: EHM-Fertigbausets zur Wunderbox GS04914U2</p>	<p><b>A</b> chrom Serien- ausführung 47,20</p> <p><b>B</b> Atmos Metall od. Kreuzgriff</p> <p><b>SO</b> Sonderober- flächen</p> <p>WGR: 009</p>

Sonderoberflächen nach den techn. Möglichkeiten: blau, bronze, edelmatt, edelmessing, gelb, grau, grün, lila, mint, mocca, rot, satinox, schwarz, weiß  
Haupt- und Sonderoberflächen sind je nach Modell kombinierbar (weitere Kombinationen mit gold auf Anfrage)

# Armaturenzubehör

Preis/Stück €  
excl. MwSt.

<p><b>GS0996</b></p> 	<p><b>UMSCHALTAUTOMATIK</b></p> <p>verwendet bei: GS 0952 U1</p>	<p><b>A</b> chrom Serienausführung 90,40</p> <p><b>B</b> Atmos Metall od. Kreuzgriff</p> <p><b>SO</b> Sonderoberflächen 151,60</p> <p>WGR: 009</p>
<p><b>GS0996-30</b></p> 	<p><b>UMSCHALTAUTOMATIK</b></p> <p>30 mm verlängert</p> <p>passend zu: GS 0952 U1</p>	<p><b>A</b> chrom Serienausführung 138,00</p> <p><b>B</b> Atmos Metall od. Kreuzgriff</p> <p><b>SO</b> Sonderoberflächen 188,90</p> <p>WGR: 009</p>
<p><b>GS0999</b></p> 	<p><b>EINHEBELMISCHEREINSATZ</b></p> <p>Metallkolben</p> <p>verwendet bei: allen Einhebelmischern der Serie Diagonal für druckfesten Anschluß</p> <p>Hinweise: Temperaturbegrenzung möglich (Aufpreis GS 0999 TB)</p>	<p><b>A</b> chrom Serienausführung 85,80</p> <p><b>B</b> Atmos Metall od. Kreuzgriff</p> <p><b>SO</b> Sonderoberflächen</p> <p>WGR: 009</p>
<p><b>GS0999E</b></p> 	<p><b>EINHEBELMISCHEREINSATZ FÜR OFFENEWASSERBEREITER</b></p> <p>Metallkolben</p> <p>verwendet bei: allen Einhebelmischern der Serie Diagonal für drucklosen Anschluß</p>	<p><b>A</b> chrom Serienausführung 103,10</p> <p><b>B</b> Atmos Metall od. Kreuzgriff</p> <p><b>SO</b> Sonderoberflächen</p> <p>WGR: 009</p>
<p><b>GS0999-30</b></p> 	<p><b>EINHEBELMISCHEREINSATZ</b></p> <p>Metallkolben, 30 mm verlängert</p> <p>passend zu: GS 0957 U2</p>	<p><b>A</b> chrom Serienausführung 146,40</p> <p><b>B</b> Atmos Metall od. Kreuzgriff</p> <p><b>SO</b> Sonderoberflächen</p> <p>WGR: 009</p>
<p><b>GS0999TB</b></p> 	<p><b>AUFPREIS</b></p> <p>fuer Temperaturbeg. zu GS0999/E</p>	<p><b>A</b> chrom Serienausführung 15,50</p> <p><b>B</b> Atmos Metall od. Kreuzgriff</p> <p><b>SO</b> Sonderoberflächen</p> <p>WGR: 009</p>

Sonderoberflächen nach den techn. Möglichkeiten: blau, bronze, edelmatt, edelmessing, gelb, grau, grün, lila, mint, mocca, rot, satin, schwarz, weiß  
Haupt- und Sonderoberflächen sind je nach Modell kombinierbar (weitere Kombinationen mit gold auf Anfrage)

# Armaturenzubehör

Preis/Stück €  
excl. MwSt.

<p><b>GS099925J</b></p> 	<p><b>EINHEBELMISCHEREINSATZ</b></p> <p>Keramikscheiben, Joystk-Steuerung</p> <p>verwendet bei: Einlocharmaturen der Serie Inspirit und Inlife</p>	<p><b>A</b> chrom Serienausführung 39,80</p> <p><b>B</b> Atmos Metall od. Kreuzgriff</p> <p><b>SO</b> Sonderoberflächen</p> <p>WGR: 009</p>
<p><b>GS099935</b></p> 	<p><b>EINHEBELMISCHEREINSATZ</b></p> <p>Keramikscheiben, Mengenbegrenzer, Temperaturbegrenzer</p> <p>verwendet bei: Einlocharmaturen der Serie Lichtblick</p>	<p><b>A</b> chrom Serienausführung 46,30</p> <p><b>B</b> Atmos Metall od. Kreuzgriff</p> <p><b>SO</b> Sonderoberflächen</p> <p>WGR: 009</p>
<p><b>GS09995</b></p> 	<p><b>EINHEBELMISCHEREINSATZ</b></p> <p>für druckfesten und drucklosen Anschluß, Keramikscheiben</p> <p>verwendet bei: allen Einhebelmischern der Serie ProfiLine, sowie Lichtblick, Inspirit, Inlife und TOP UP-Fertigbausets</p>	<p><b>A</b> chrom Serienausführung 82,90</p> <p><b>B</b> Atmos Metall od. Kreuzgriff</p> <p><b>SO</b> Sonderoberflächen</p> <p>WGR: 009</p>
<p><b>GS1204</b></p> 	<p><b>UMBAUSATZ</b></p> <p>zum Umbau von drucklosen auf druckfesten Anschluß</p> <p>Hinweis: A C H T U N G: Der Umbausatz darf nur in Verbindung mit einer Sicherheitsgruppe (GS 0220, GS 0221, GS 0230, GS 0231) verwendet werden! Bei Verwendung eines Wand-Thermostaten sind unbedingt zwischen den Exzenteranschlüssen und dem Thermostaten Rückschlagventile 3/4 GS 1602/20 einzubauen. Weiters muß überprüft werden, ob der vorhandene Speicher für Druckbetrieb geeignet ist.</p>	<p><b>A</b> chrom Serienausführung 173,80</p> <p><b>B</b> Atmos Metall od. Kreuzgriff</p> <p><b>SO</b> Sonderoberflächen</p> <p>WGR: 006</p>
<p><b>GS1601</b></p>  	<p><b>REDUKTIONSNIPPEL</b></p> <p>M22*1<sup>3/4</sup> außen x M 22x1 mm innen</p> <p>verwendbar: anstelle von GS 1608</p>	<p><b>A</b> chrom Serienausführung 17,90</p> <p><b>B</b> Atmos Metall od. Kreuzgriff</p> <p><b>SO</b> Sonderoberflächen 32,00</p> <p>WGR: 010</p>
<p><b>GS1602/10</b></p>  	<p><b>RÜCKSCHLAGVENTIL 3/8</b></p> <p>3/8 außen x 3/8 innen</p> <p>verwendet bei: allen Sensorarmaturen für drucklosen Anschluß</p>	<p><b>A</b> chrom Serienausführung 24,30</p> <p><b>B</b> Atmos Metall od. Kreuzgriff</p> <p><b>SO</b> Sonderoberflächen</p> <p>WGR: 009</p>

Sonderoberflächen nach den techn. Möglichkeiten: blau, bronze, edelmatt, edelmessing, gelb, grau, grün, lila, mint, mocca, rot, satinox, schwarz, weiß  
Haupt- und Sonderoberflächen sind je nach Modell kombinierbar (weitere Kombinationen mit gold auf Anfrage)

# Armaturenzubehör

Preis/Stück €  
excl. MwSt.









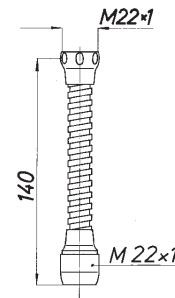

<b>GS1602/15</b>	<b>RÜCKSCHLAGVENTIL 1/2</b>	<b>A</b> chrom Serien- ausführung 24,30
	1/2 außen x 1/2 innen	<b>B</b> Atmos Metall od. Kreuzgriff  <b>SO</b> Sonderober- flächen  WGR: 009
<b>GS1602/20</b>	<b>RÜCKSCHLAGVENTIL</b>	<b>A</b> chrom Serien- ausführung 31,60
	3/4 außen x 3/4 innen  Hinweis: Kann zwischen Exzenteranschluß und Wandbatterie montiert werden. Unbedingt notwendig bei Verwendung eines Wandthermostaten in Verbindung mit dem Umbausatz GS 1204.	<b>B</b> Atmos Metall od. Kreuzgriff  <b>SO</b> Sonderober- flächen  WGR: 009
<b>GS1603</b>	<b>PERLADÜSE</b>	<b>A</b> chrom Serien- ausführung 11,40
	M 24x1 mm außen, Durchflußklasse Z  verwendet bei: GS 12/185 P, GS 1480 P, GS 2005 P, GS 2060 P, GS 2071 P, GS 09028 P	<b>B</b> Atmos Metall od. Kreuzgriff  <b>SO</b> Sonderober- flächen 21,40  WGR: 009
<b>GS1605</b>	<b>Hahnlochstopfen</b>	<b>A</b> chrom Serien- ausführung 15,50
		<b>B</b> Atmos Metall od. Kreuzgriff  <b>SO</b> Sonderober- flächen 29,50  WGR: 009
<b>GS1607/20</b>	<b>SCHLAUCHVERSCHRAUBUNG 3/4</b>	<b>A</b> chrom Serien- ausführung 17,80
	verwendet bei: GS 0170/15, GS 170/15 R, GS 0175, GS 0175 R, GS 0180, GS 0180 R, GS 0188, GS 0188 R, GS 0190, GS 0602, GS 0602 R, GS 0603, GS 0603 R	<b>B</b> Atmos Metall od. Kreuzgriff  <b>SO</b> Sonderober- flächen 27,30  WGR: 009
<b>GS1608</b>	<b>PERLADÜSE</b>	<b>A</b> chrom Serien- ausführung 11,40
	M 22x1 mm innen, Durchflußklasse Z  verwendet bei: allen schwenkbaren Rohrausläufen mit Perladüse und bei GS 0600 P, GS 0700 P, GS 1470 P, GS 1610 P	<b>B</b> Atmos Metall od. Kreuzgriff  <b>SO</b> Sonderober- flächen 21,40  WGR: 009

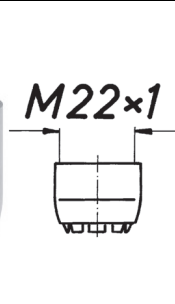
Sonderoberflächen nach den techn. Möglichkeiten: blau, bronze, edelmatt, edelmessing, gelb, grau, grün, lila, mint, mocca, rot, satinox, schwarz, weiß  
Haupt- und Sonderoberflächen sind je nach Modell kombinierbar (weitere Kombinationen mit gold auf Anfrage)

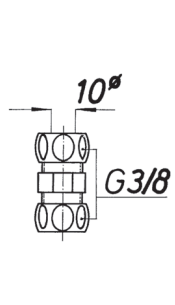

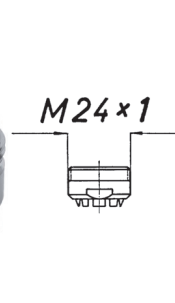
# Armaturenzubehör

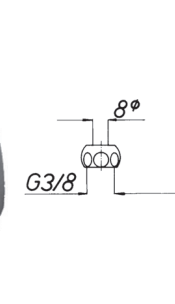
Preis/Stück €  
excl. MwSt.

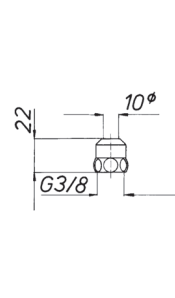
<p><b>GS1610P</b></p> 		<p><b>PERLADÜSENSCHLAUCH</b> M 22x1 mm innen, Perladüse (Durchflußklasse Z)</p> <p>verwendbar: anstelle von GS 1608</p> <p>Alternativteile: Strahlregler GS 1611 E</p>	<p><b>A</b> chrom Serienausführung 34,00</p> <p><b>B</b> Atmos Metall od. Kreuzgriff</p> <p><b>SO</b> Sonderoberflächen</p> <p>WGR: 009</p>
<p><b>GS1611E</b></p> 		<p><b>STRAHLREGLER</b> FÜR OFFENE WASSERBEREITER</p> <p>M 22x1 mm innen,</p> <p>verwendet bei: allen schwenkbaren Rohrausläufen für offene Wasserbereiter</p>	<p><b>A</b> chrom Serienausführung 9,90</p> <p><b>B</b> Atmos Metall od. Kreuzgriff</p> <p><b>SO</b> Sonderoberflächen 21,40</p> <p>WGR: 009</p>
<p><b>GS1616</b></p> 		<p><b>ROHRKUPPLUNG 3/8</b></p> <p>mit 2 Quetschverschraubungen</p> <p>passend zu: Rohr Ø 10 mm</p>	<p><b>A</b> chrom Serienausführung 18,20</p> <p><b>B</b> Atmos Metall od. Kreuzgriff</p> <p><b>SO</b> Sonderoberflächen 31,10</p> <p>WGR: 009</p>
<p><b>GS1618E</b></p> 		<p><b>STRAHLREGLER</b> FÜR OFFENE WASSERBEREITER</p> <p>M 24x1 mm außen</p> <p>verwendet bei: GS 2071 E</p>	<p><b>A</b> chrom Serienausführung 9,60</p> <p><b>B</b> Atmos Metall od. Kreuzgriff</p> <p><b>SO</b> Sonderoberflächen 20,40</p> <p>WGR: 009</p>
<p><b>GS1621</b></p> 		<p><b>KONUS-QUETSCHVERSCHRAUBUNG 3/8</b></p> <p>für Cu-Rohr Ø 8 mm</p> <p>verwendet bei: Einloch Batterien für offene Wasserbereiter außer Serie Profiline</p>	<p><b>A</b> chrom Serienausführung 7,10</p> <p><b>B</b> Atmos Metall od. Kreuzgriff</p> <p><b>SO</b> Sonderoberflächen 9,90</p> <p>WGR: 010</p>
<p><b>GS1622</b></p> 		<p><b>SPEZIAL-KONUS-QUETSCHVERSCHRAUBUNG 3/8</b></p> <p>für Cu-Rohr Ø 10 mm, komplett mit Längenausgleichstück</p> <p>verwendet bei: Eckregulier- und Geräteanschlußventilen</p>	<p><b>A</b> chrom Serienausführung 9,50</p> <p><b>B</b> Atmos Metall od. Kreuzgriff</p> <p><b>SO</b> Sonderoberflächen 13,80</p> <p>WGR: 010</p>

Sonderoberflächen nach den techn. Möglichkeiten: blau, bronze, edelmatt, edelmessing, gelb, grau, grün, lila, mint, mocca, rot, satin, schwarz, weiß  
Haupt- und Sonderoberflächen sind je nach Modell kombinierbar (weitere Kombinationen mit gold auf Anfrage)

# Armaturenzubehör







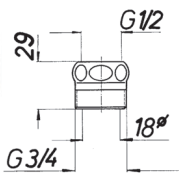

Preis/Stück €  
excl. MwSt.

GS1625	<b>EINSCHRAUBPERLADÜSE</b>	M16,5 x 1 mm außen, Durchflussklasse A verwendet bei: GS 79020 P, GS 79070 P, GS 79170 P, GS 79171 P	<b>A</b> chrom Serienausführung	8,30
			<b>B</b> Atmos Metall od. Kreuzgriff	
			<b>SO</b> Sonderoberflächen	
			WGR: 009	
GS1650	<b>DOPPELNIPPEL</b>	1/2 außen x 1/2 innen	<b>A</b> chrom Serienausführung	18,20
			<b>B</b> Atmos Metall od. Kreuzgriff	
			<b>SO</b> Sonderoberflächen	31,10
			WGR: 010	
GS1653	<b>DOPPELNIPPEL</b>	1/2 außen x 1/2 außen	<b>A</b> chrom Serienausführung	19,70
			<b>B</b> Atmos Metall od. Kreuzgriff	
			<b>SO</b> Sonderoberflächen	38,40
			WGR: 010	
GS1655	<b>REDUKTIONSNIPPEL</b>	1/2 außen x 3/8 innen	<b>A</b> chrom Serienausführung	13,70
			<b>B</b> Atmos Metall od. Kreuzgriff	
			<b>SO</b> Sonderoberflächen	26,80
			WGR: 010	
GS1656	<b>REDUKTIONSNIPPEL</b>	3/4 außen x 1/2 außen Ergänzbar mit: Hahnrosette 1/2 (Ø 21 mm) R 50-021	<b>A</b> chrom Serienausführung	21,10
			<b>B</b> Atmos Metall od. Kreuzgriff	
			<b>SO</b> Sonderoberflächen	35,20
			WGR: 010	
GS1657	<b>REDUKTIONSNIPPEL</b>	1/2 außen x 3/4 innen	<b>A</b> chrom Serienausführung	18,20
			<b>B</b> Atmos Metall od. Kreuzgriff	
			<b>SO</b> Sonderoberflächen	31,10
			WGR: 010	

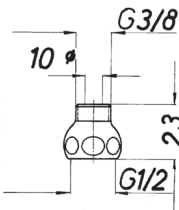
Sonderoberflächen nach den techn. Möglichkeiten: blau, bronze, edelmatt, edelmessing, gelb, grau, grün, lila, mint, mocca, rot, satin, schwarz, weiß  
Haupt- und Sonderoberflächen sind je nach Modell kombinierbar (weitere Kombinationen mit gold auf Anfrage)

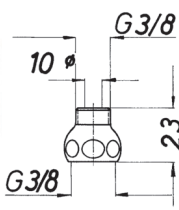
# Armaturenzubehör

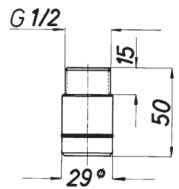
Preis/Stück €  
excl. MwSt.

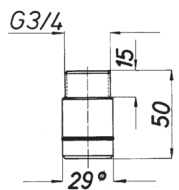
<b>GS1658</b>	<b>REDUKTIONSNIPPEL</b>	3/4 außen x 1/2 innen	Hinweis: Dieser Reduktionsnippel ist als Sonderausführung auch mit Sonderbohrung zur Verwendung unserer Rohrausläufe GS 0011 und GS 0014 in Verbindung mit Armaturen mit Rohrausläufen GS 0013 bzw. früheren GS-Ausführungen oder Fremdmodellen erhältlich. Preis auf Anfrage.	<b>A</b> chrom Serien- ausführung	18,20
				<b>B</b> Atmos Metall od. Kreuzgriff	
				<b>SO</b> Sonderober- flächen	31,10
				WGR: 010	
<b>GS1659</b>	<b>REDUKTIONSNIPPEL</b>	3/8 außen x 1/2 innen		<b>A</b> chrom Serien- ausführung	13,70
				<b>B</b> Atmos Metall od. Kreuzgriff	
				<b>SO</b> Sonderober- flächen	26,80
				WGR: 010	
<b>GS1660</b>	<b>REDUKTIONSNIPPEL</b>	3/8 außen x 3/8 innen		<b>A</b> chrom Serien- ausführung	13,70
				<b>B</b> Atmos Metall od. Kreuzgriff	
				<b>SO</b> Sonderober- flächen	26,80
				WGR: 010	
<b>GS1661</b>	<b>RÜCKSCHLAGVENTIL</b>	mit Federring	verwendet bei: GS 0220, GS 0221, GS 0230, GS 0231	<b>A</b> chrom Serien- ausführung	14,00
				<b>B</b> Atmos Metall od. Kreuzgriff	
				<b>SO</b> Sonderober- flächen	
				WGR: 009	
<b>GS1664/15</b>	<b>STECKNIPPEL 1/2</b>	verwendet bei: GS 1088/15		<b>A</b> chrom Serien- ausführung	9,80
				<b>B</b> Atmos Metall od. Kreuzgriff	
				<b>SO</b> Sonderober- flächen	
				WGR: 010	
<b>GS1664/20</b>	<b>STECKNIPPEL 3/4</b>	verwendet bei: GS 1088/20		<b>A</b> chrom Serien- ausführung	9,80
				<b>B</b> Atmos Metall od. Kreuzgriff	
				<b>SO</b> Sonderober- flächen	
				WGR: 010	

Sonderoberflächen nach den techn. Möglichkeiten: blau, bronze, edelmatt, edelmessing, gelb, grau, grün, lila, mint, mocca, rot, satin, schwarz, weiß  
Haupt- und Sonderoberflächen sind je nach Modell kombinierbar (weitere Kombinationen mit gold auf Anfrage)

# Armaturenzubehör

Preis/Stück €  
excl. MwSt.

GS34991	<b>THERMOSTATEINSATZ</b>	A chrom Serien- ausführung	161,90
	Dehnelement  verwendet bei: GS 34301 P, GS 34411, GS34441  passend zu: GS 04900 U2	B Atmos Metall od. Kreuzgriff	
		SO Sonderober- flächen	
		WGR: 009	
GS3999401	<b>EINHEBELMISCHEREINSATZ</b>	A chrom Serien- ausführung	79,10
	Keramikscheiben  verwendet bei: allen Einhebelmischern der Serie TOP für druckfesten Anschluß und GS 39172 P	B Atmos Metall od. Kreuzgriff	
		SO Sonderober- flächen	
		WGR: 009	
GS3999401E	<b>EINHEBELMISCHEREINSATZ FÜR OFFENE WASSERBEREITER</b>	A chrom Serien- ausführung	82,80
	Metallkolben  verwendet bei: allen Einhebelmischern der Serie TOP für drucklosen Anschluß und GS 39172 E	B Atmos Metall od. Kreuzgriff	
		SO Sonderober- flächen	
		WGR: 009	
GS3999402	<b>EINHEBELMISCHEREINSATZ</b>	A chrom Serien- ausführung	102,40
	Keramikscheiben  verwendet bei: GS 39872P	B Atmos Metall od. Kreuzgriff	
		SO Sonderober- flächen	
		WGR: 009	
GS3999402E	<b>EINHEBELMISCHEREINSATZ FÜR OFFENE WASSERBEREITER</b>	A chrom Serien- ausführung	102,40
	Metallkolben  verwendet bei: GS 39872 E	B Atmos Metall od. Kreuzgriff	
		SO Sonderober- flächen	
		WGR: 009	
GS3999403	<b>EINHEBELMISCHEREINSATZ</b>	A chrom Serien- ausführung	102,40
	Keramikscheiben  verwendet bei: GS 39882 P	B Atmos Metall od. Kreuzgriff	
		SO Sonderober- flächen	
		WGR: 009	

Sonderoberflächen nach den techn. Möglichkeiten: blau, bronze, edelmatt, edelmessing, gelb, grau, grün, lila, mint, mocca, rot, satinox, schwarz, weiß  
Haupt- und Sonderoberflächen sind je nach Modell kombinierbar (weitere Kombinationen mit gold auf Anfrage)

# Armaturenzubehör

Preis/Stück €  
excl. MwSt.

GS700700/15	<b>LICHTBLICK UNTERPUTZVENTIL-OBERTEIL 1/2</b>	<b>A</b> chrom Serienausführung 104,10
	Oberteil 1/2, Ganzmetallausführung, glatte Griffform, eckige Schubrosette, (blau)	<b>B</b> Atmos Metall od. Kreuzgriff
	passend zu: Wunderbox	<b>SO</b> Sonderoberflächen 206,10
	Ergänzbar mit: bei zu tiefem Einbau Verlängerungen (30 mm) GS 0072-30 (Kombination mehrerer möglich)	WGR: 009
GS700720/15	<b>LICHTBLICK UNTERPUTZVENTIL-OBERTEIL 1/2</b>	<b>A</b> chrom Serienausführung 107,60
	Oberteil 1/2, Ganzmetallausführung, glatte Griffform, eckige Schubrosette, (rot)	<b>B</b> Atmos Metall od. Kreuzgriff
	passend zu: GS 1572/15 U2	<b>SO</b> Sonderoberflächen
	Ergänzbar mit: bei zu tiefem Einbau Verlängerungen (30 mm) GS 0072-30 (Kombination mehrerer möglich)	WGR: 009
GS700720/20	<b>LICHTBLICK UNTERPUTZVENTIL-OBERTEIL 3/4</b>	<b>A</b> chrom Serienausführung 132,60
	Oberteil 3/4, Ganzmetallausführung, glatte Griffform, eckige Schubrosette, (blau)	<b>B</b> Atmos Metall od. Kreuzgriff
	passend zu: GS 1572/20 U2	<b>SO</b> Sonderoberflächen
	Ergänzbar mit: bei zu tiefem Einbau Verlängerungen (30 mm) GS 0072-30 (Kombination mehrerer möglich)	WGR: 009
U1N2-40	<b>VERLÄNGERUNGS-ZWISCHENSTÜCK 3/4 (46 MM)</b>	<b>A</b> chrom Serienausführung 39,00
		<b>B</b> Atmos Metall od. Kreuzgriff
	verwendet bei: GS 0180, GS 0180 R	<b>SO</b> Sonderoberflächen 63,20
	passend zu: allen Wandbatterien	WGR: 010
U1ST102	<b>REDUKTIONSNIPPEL</b>	<b>A</b> chrom Serienausführung 32,30
		<b>B</b> Atmos Metall od. Kreuzgriff
	M 24x1 mm außen x 1/2 außen	<b>SO</b> Sonderoberflächen
	verwendbar: anstelle von GS 1603	WGR: 010
U1ST113	<b>REDUKTIONSNIPPEL</b>	<b>A</b> chrom Serienausführung 13,30
		<b>B</b> Atmos Metall od. Kreuzgriff
	M 24x1 mm außen x M 22x1 mm außen	<b>SO</b> Sonderoberflächen
	verwendbar: anstelle von GS 1603	WGR: 010

Sonderoberflächen nach den techn. Möglichkeiten: blau, bronze, edelmatt, edelmessing, gelb, grau, grün, lila, mint, mocca, rot, satinox, schwarz, weiß  
Haupt- und Sonderoberflächen sind je nach Modell kombinierbar (weitere Kombinationen mit gold auf Anfrage)

# Armaturenzubehör

Preis/Stück €  
excl. MwSt.

U1ST114

REDUKTIONSNIPPEL

M 22x1 mm außen x 1/2 innen

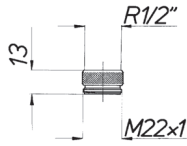

**A**  
chrom Serien-  
ausführung 13,30

**B**  
Atmos Metall  
od. Kreuzgriff

**SO**  
Sonderober-  
flächen

WGR: 010

# Ersatzteilpreislise

Preise/Stück €  
excl. MwSt.

Ersatzteil- nummer	Bezeichnung	Preisgruppe		Ersatzteil- nummer	Bezeichnung	Preisgruppe	
		A	SO			A	SO
A21-1	Brauseanschlussknie		26,00	D1-013.10	O-Ring 10 Stk. Pkg.		5,30
D1-018.10	O-Ring 10 Stk. Pkg.		5,90	D1-119.10	O-Ring 10 Stk. Pkg.		7,10
D1-127.10	O-Ring 10 Stk. Pkg.		11,40	D1-213.10	O-Ring 10 Stk. Pkg.		5,30
D1-218.10	O-Ring 10 Stk. Pkg.		9,00	D1-222.10	O-Ring 10 Stk. Pkg.		9,80
D25-1.10	Stoepfel 10 Stk. Pkg.		9,40	D35-018.10	Konusdichtung 3/4 10 Stk. Pkg.		93,40
D35-038.10	Lippendichtung 10 Stk. Pkg.		20,40	D35-20.10	Konusdichtung 10 Stk. Pkg.		46,20
D50-018.10	Fiberdichtung 10 Stk. Pkg.		3,70	D50-024.25	Fiberdichtung 25 Stk. Pkg.		17,10
D50-060.10	Gleitring 10 Stk. Pkg.		8,20	D6-016.50	Kegeldichtung 50 Stk. Pkg.		20,20
D6-022.10	Kegeldichtung 10 Stk. Pkg.		22,60	D6-209.10	Kegeldichtung 10 Stk. Pkg.		7,50
G325-12	Atmos-Griff Metall	43,00	68,60	G325-1GK	Atmos-Griff PVC		10,00
G330-12	EHM-Metallgriff Diagonal	81,40	119,10	G330-2	EHM-Metallgriff Diagonal	82,80	121,00
G330-20	EHM-Metallgriff Diagonal	82,80	121,00	GS1625E	Einschraubstrahlregler M16,5x1a		8,30
GS79170E	Lichtb. Spuelt. Einl.-Einh.m.	520,10	808,90	GS79171E	InLife Spuelt. Einl.-Einh.m.	582,80	1032,40
K100-2	Kappe		27,70	K100-3	Schraubkappe		7,80
K28-260	Schraubknopf	14,30	27,10	K28-360	Schraubknopf	14,30	27,10
M12-5	Griffbefestigungsschraube M8	17,80	26,90	M1-32	UEberwurfmutter 1/2 x 12	22,80	54,40
M1-42	UEberwurfmutter 3/4	28,80	55,60	M1-43	UEberwurfmutter 3/4 x 18	28,80	55,60
M1-71	UEberwurfmutter 5/4 x 32	14,10	25,70	N1-215	Tropfschutz		0,30
N1-4	Anschlussnippel 1/2 links		16,40	P10-3	Farbring rot		0,30
P10-4	Farbring blau		0,30	P10-5	Bezeichnungsplaetchen rot/blau		0,50
R16-332	Wandrohr 32x220mm	18,50	45,20	R20-055	UEberschubrohr	28,60	54,00
R20-155	UEberschubrohr	27,30	40,30	R20-355	UEberschubrohr	58,50	111,50
R20-455	UEberschubrohr	39,40	74,90	R20-555	UEberschubrohr	66,80	127,10
R20-655	UEberschubrohr	39,40	74,90	R30-027	Haltering		17,40
R30-050	Haltering		20,30	R40-2	Begrenzungsring		18,80
R50-017	Schubrosette 17mm i	6,00	15,70	R50-021	Hahnrosette 1/2 21mm i	6,00	15,70
R50-10	Schraubrosette 1/2	6,00	15,70	R50-121	Schubrosette 21mm i	6,00	15,70
R50-125	Schubrosette 25x25mm i	7,90		R50-127	Hahnrosette 3/4 27mm i	6,00	15,70
R50-232	Schubrosette 32mm i	12,90	22,60	R60-1	Blitzklemme mit Puffer		13,50
R6-212	Rohr 12x100x195 mm	21,90	35,10	S24-1	Sieb		4,90
S24-12	Sieb		6,40	S31-1	Strahlregler		5,60
S31-6	Strahlregler		8,20	S31-7	Strahlregler		17,50
S40-026	Rohrstutzen 26x45 mm		11,80	SCH50-1	Steckschlüssel	19,60	31,60
ST111	Schubrosette 32mm i		22,30	U1B1-5	Brauseboden mit Dichtung		7,80
U1D1-014	Auslaufdichtungssatz		3,70	U1D1-015	Auslaufdichtsatz		3,80
U1D1-025	Auslaufdichtsatz		2,20	U1D1-138	Auslaufdichtsatz		2,50
U1D26-038	Auslaufdichtsatz		5,30	U1D35-20	Konusdichtung mit Gleitring		6,20
U1D35-3	Dichtungssatz		7,30	U1G102-1	UP-Ventil T-Stueck 1/2 kpl.		42,20
U1G112-1	UP-Ventil T-Stueck 3/4 kpl.		44,80	U1G322-3	Thermostatgriff kpl.	112,90	163,60
U1G323-1	Thermostat-Absperrgriff kpl.	83,40	124,70	U1G325-1GK	Atmosgriff glasklar warm		10,00
U1G325-2	Atmosgriff Metall warm		49,00	U1G328-1	Kreuzgriff kpl. warm		42,60
U1G330-22	Einhebelmischergriff kpl.		162,60	U1G330-222	Einhebelmischergriff kpl.	181,40	326,40
U1G330-24	Einhebelmischergriff kpl.		76,40	U1G330-26	Einhebelmischergriff kpl.	93,10	167,50
U1G60-12	Gussauslauf komplett		141,60	U1G60-13	Gussauslauf komplett	100,80	199,30
U1G60-19	Gussauslauf komplett		95,40	U1G98-3	Traegerstueck kpl.		79,30
U1H120-013	Auslaufdichtsatz		4,90	U1H120-018	Auslaufdichtsatz		4,90
U1H120-118	Auslaufdichtsatz		4,90	U1H127-1	Einstellhuelse kpl.		7,80
U1H127-2	Einstellhuelse kpl.		7,80	U1H5-1	Hebel mit Federring	30,10	48,60
U1H5-7	Einhebelmischergriff kpl.	66,00	118,50	U1H6-1	Hebel mit O-Ring	45,50	70,40
U1K102-3	Griffabdeckung kpl.	49,90	71,40	U1K102-5	Griffabdeckung kpl.	45,70	
U1K102-7	Griffabdeckung kpl.	46,80		U1K1-14	Obert. M24x1,5 kpl. o. Umbaus.	30,90	47,70
U1K1-15	Oberteil 1/2 kpl. ohne Umbauset	20,20	31,10	U1K1-250	Oberteil 1/2 kpl. ohne Umbauset	21,50	
U1K1-36	UP-Obert. 1/2 kpl. o. Sichtt.	20,20		U1K3-1	Ablaufventilkegel kpl.	30,10	48,10
U1K3-20	Ablaufkegel kpl.	48,60	69,20	U1K50-1	Kugelmutter kpl.	14,10	
U1M1-034	UEberwurfmutter M34x1,5i kpl.	45,80		U1M12-6	Einstellmutter kpl. neutral	6,00	9,80
U1M1-60	Rohrunterbrecher kpl. 1/1i x 27	24,60	43,40	U1M5-026	Verschraubung kpl. M26x1,5	11,00	
U1M5-028	Verschraubung kpl. M28x1,5	23,50		U1M5-20	Verschraubung kpl. 1/2	11,60	
U1P21-7	Verschlusspfropfen kpl.	8,70		U1P26-1	Rueckschlagventil-Innent. kpl.	9,40	
U1R10-030	Teleskoprohr 30x96mm	25,90	49,10	U1R10-030-300	Teleskoprohr 30x300mm	50,70	
U1R20-326	UEberschraubrohr	49,40	73,90	U1R20-426	UEberschraubrohr	69,40	102,40
U1R20-755	UEberschubrohr	71,40	128,40	U1R20-855	UEberschubrohr	61,20	110,00
U1R2-12	Auslauf kpl.	196,90	349,30	U1R30-140	Haltering komplett	29,50	
U1R30-150	Haltering komplett	42,50		U1R30-160	Schnellverschraubung kpl.	42,20	
U1R30-450	Haltering komplett	51,80		U1R30-550	Haltering komplett	28,90	
U1R30-60	Schnellverschraubung kpl.	39,30		U1R4-30	Auslauf kpl.	210,40	
U1R44-4.10	Quetschverschraubung 1/2x12mm	38,80		U1R50-025	Schubrosette mit O-Ring	18,70	30,90
U1R50-032	Schubrosette mit O-Ring	21,00	37,80	U1R50-044	Schubrosette mit O-Ring	37,80	53,40
U1R50-055	Schubrosette mit O-Ring kpl.	86,80	164,50	U1R50-126	Schubrosette mit Halterung	16,90	36,40
U1R50-132	Schubrosette	14,00		U1R50-137	Schubrosette mit O-Ring	23,50	46,50
U1R50-234	Schubrosette mit O-Ring	15,70	32,00	U1R50-255	Schubrosette mit O-Ring kpl.	78,20	148,20
U1R50-334	Schubrosette mit O-Ring	22,10	41,80	U1R50-456	Schubrosette mit O-Ring kpl.	147,40	
U1R6-112	Kaltwasserrohr etagiert kpl.	49,30	83,20	U1S3-21	senkrecht Ablauffgestaenge	35,00	
U1S4-1	oberes Ablauffgestaenge	25,80	37,80	U1SCH1-4	Schraube mit O-Ring und Sieb	9,50	17,30
U1V1-4	Umschaltkoerper kpl.	41,20		U1V20-4	Gelenk kpl.	11,40	17,90
U1V3-1	Riomatik kpl.	8,20		U1V3-3	Ventilsitz 3/8 kpl.	8,60	
U1V3-316	Ventilsitz M16x1 kpl.	11,60		U2G325-1GK	Atmosgriff glasklar kalt	10,00	
U2G325-2	Atmosgriff Metall kalt	49,00	78,20	U2G328-1	Kreuzgriff kpl. kalt	42,60	
U2G330-22	Einhebelmischergriff kpl.	162,60		U2N2-22	Boilerverschraubung 1/2 kpl.	26,80	44,50
U2R2-12	Auslauf kpl.	196,80	349,00	U2R4-30	Auslauf kpl. drucklos	210,40	
U2R50-056	Schubrosette mit O-Ring kpl.	112,50	187,30	U2R50-1056	Schubrosette mit Abdichtg. kpl.	239,80	430,30
U2R50-756	Schubrosette mit Abdichtg. kpl.	167,00	299,90	U3SCH70-1	Mechanik komplett	74,40	
U4K1-16	Oberteil 1/2 kpl. ohne Umbauset	21,50		U4M5-026	Verschraubung kpl. M26x1,5	9,10	
U5K1-16	UP-Obert. 1/2 kpl. o. Sichtt.	20,20		U5K1-26	UP-Obert. 3/4 kpl. o. Sichtt.	41,20	
U5R6-112	Kaltwasserrohr etagiert	32,80	57,90	V3-115	Ventilsitz M15x1	5,90	
V3-220	Ventilsitz M20x1	6,70		V3-315	Ventilsitz M15x1	28,80	
X1051-1	Ablaufventilkegel kpl.	23,60	37,80	X1726-1	Schubstueck kpl.	55,30	

unverbindlich empfohlene Richtpreise

in Euro (ohne MWSt.)

Ausgabe April 2018

Technische Änderungen, Änderungen im Design sowie Preisänderungen bleiben uns vorbehalten.

Mit dieser Ausgabe verlieren alle bisherigen Listen Ihre Gültigkeit.

Druckfehler vorbehalten.

Gustav Schmiedl Ges.m.b.H + Co KG

Tel.: + 43 (0) 5223 – 5 77 11

Fax: + 43 (0) 5223 – 5 77 11 77

E-Mail: [office@schmiedl.eu](mailto:office@schmiedl.eu)

Firmensitz: Salzburgerstrasse 24, A-6060 Hall in Tirol

Rechtsform: GmbH + Co KG

UID-Nr.: ATU31049905

Firmenbuchnummer/Firmenbuchgericht: FN20286h des LG Innsbruck

DVR: 0131768

[www.schmiedl.eu](http://www.schmiedl.eu)

[facebook.com/schmiedl.armaturen](https://facebook.com/schmiedl.armaturen)



**SCHMIEDL**  

---

**ARMATUREN**