









WimTec® VIVA K6

Berührungslose Küchenarmatur

-  **Manuelle Betätigung**
über den an beliebiger Seite montierbaren Einhebelmischer mit einstellbarer Warmwasserbegrenzung.
-  **Berührungslose Auslösung**
für eine komfortable und hygienische Bedienung.
-  **Abschalt-Automatik**
Energie- und wassersparend stoppt bei der berührungslosen Bedienung der Wasserfluss automatisch.
-  **Freispül-Automatik**
Um das mikrobielle Wachstum zu hemmen, erfolgt nach Ablauf des Spülintervalls eine automatische Stagnationsfreispülung (Spülintervall und Spüldauer einstellbar).
HyPlus **Intelligente Freispül-Automatik**
Die automatische Stagnationsfreispülung berücksichtigt die manuelle und berührungslose Bedienung. Bedarfsgerecht und kosteneffizient erfolgt die Freispülung nur bei unzureichender Nutzung. Das Spülintervall und die Mindestspüldauer können präzise abgestimmt werden, womit der regelmäßige und vollständige Wasseraustausch nach VDI/DVGW 6023 sichergestellt wird.
-  **Temperatur und Durchfluss**
der berührungslosen Auslösung und Freispül-Automatik werden unabhängig vom Einhebelmischer an der Armatur voreingestellt.
-  **Reinigungsstopp**
zum Deaktivieren der Armatur.
-  **Schwenkbarer Auslauf ± 180°**
stufenlos begrenzbar oder feststellbar, Zugauslauf bei Produktausführung HDM.
-  **HyPlus** **Kompatibel mit WimTec REMOTE**
Infrarot-Tablet zum Einstellen, Steuern und Auslesen von Einzelarmaturen in der HyPlus Ausführung, siehe Seite 16.
-  **HyPlus** **Intelligente Freispül-Automatik sperren**
In der 230 V HyPlus Produktausführung kann über einen potentialfreien Schalteingang (z.B. Hotel-Schlüsselkarte) die intelligente Freispül-Automatik gesperrt werden.



Auch als Ausführung für drucklose Warmwasserbereiter erhältlich.

Montage:

Abstand Spülbeckenrand zu Mitte Hahnloch

max. 60 mm

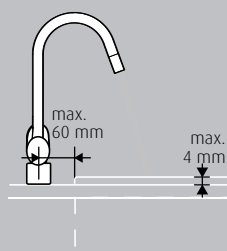
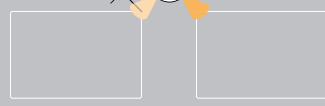

Funktion:

Berührungslose Auslösung
Durch Heranführen der Hand an die Sensorik (einstellbar).

Wasserfluss stoppt
Wenn der Benutzer den erweiterten Ansprechbereich verlässt oder nach Ablauf der eingestellten Maximalaufzeit (einstellbar).

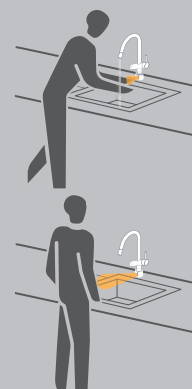

Technische Daten:

Maße in mm:

⚡ WimTec VIVA K6 - 230 V:

Betriebsspannung: 230 V 50 Hz
Leistungsaufnahme: max. 0,2 W

🔋 WimTec VIVA K6 - 9 V:

Batterie: 6 Stk. Alkali AA 1,5 V
Batterielebensdauer: ca. 200.000 Auslösungen (max. 3 Jahre)

Ansprechbereich: 1 cm bis 30 cm einstellbar
Reinigungsstopp: aktivierbar, für 3 min
Fließdruck: 0,05 bis 0,5 MPa (0,5 bis 5 bar)
Statischer Druck: HD: max. 0,8 MPa (8 bar)
ND: max. 0,5 MPa (5 bar)
Wassertemperatur: max. 70 °C (max. 80 °C für max. 10 min)
Durchflussmenge: HD: ca. 9 l/min bei 0,3 MPa (3 bar)
ND: ca. 5 l/min

Temperatur/Durchfluss: Freispül-Automatik und berührungslose Auslösung in der Armatur voreinstellbar

Auslauf: Schwenkbereich ± 180°
(stufenlos begrenzen oder feststellbar)
Zugauslauf bei Produktausführung HDM

Wasseranschluss: G 3/8" IG
Anschlusschläuche: zugelassen nach DVGW W 270 und DVGW W 543

Bohrung Arbeitsplatte: 35 mm
Werkstoff: Messing verchromt

Produktausführung: Standard **HyPlus**

Maximallaufzeit:	10 s bis 10 min	1 s bis 10 min*
Freispül-Automatik:	aktivierbar	aktivierbar
- Spülintervall:	3 h bis 48 h nach letzter Nutzung	alle 30 min bis 7 d* bei unzureichender Nutzung
- Spüldauer:	10 s oder 20 s	bedarfsgerechte Mindestspüldauer: 10 s bis 10 min*
- Spüleistung bei Nichtbenutzung:		HD: ca. 1,5 l bis 4.320 l/Tag* ND: ca. 0,8 l bis 2.400 l/Tag*

* In Verbindung mit WimTec REMOTE

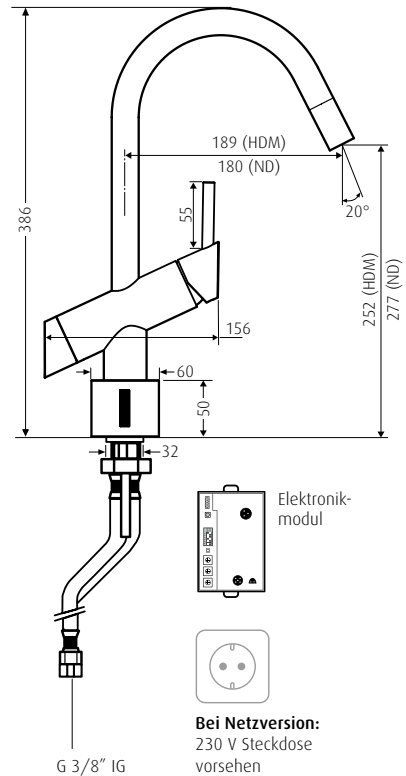

HDM: mit Vorfilter
ND: mit Vorfilter, Rückflussverhinderer und Mengenbegrenzer

Bezeichnung

Ausführung Oberfläche Art.Nr.

Lieferumfang WimTec VIVA K6:

Küchenarmatur mit Infrarotsensor und schwenkbarem Auslauf (Zugauslauf nur bei HDM), Drucksensor bei HyPlus, Einhebelmischer mit Warmwasserbegrenzung, Elektronikmodul, 230 V Steckernetzteil oder Batteriemodul inkl. Batterien, Magnetventil, Vorfilter, Rückflussverhinderer und Mengenbegrenzer bei ND, Strahlregler-Schlüssel, Anschlusschläuche und Befestigungsmaterial.

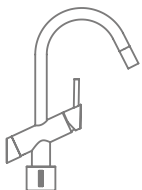

⚡ **WimTec VIVA K6 - HDM 230 V**
Berührungslose Hochdruck-Küchenarmatur mit Einhebelmischer für Netzbetrieb.

Standard	Chrom	128 383
HyPlus	Chrom	128 406

🔋 **WimTec VIVA K6 - HDM 9 V**
Berührungslose Hochdruck-Küchenarmatur mit Einhebelmischer für Batteriebetrieb.

Standard	Chrom	128 390
HyPlus	Chrom	128 413

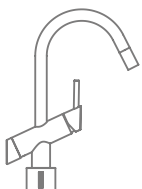

⚡ **WimTec VIVA K6 - ND 230 V**
Berührungslose Niederdruck-Küchenarmatur **drucklos** mit Einhebelmischer für Netzbetrieb.

Standard	Chrom	128 420
HyPlus	Chrom	128 451

🔋 **WimTec VIVA K6 - ND 9 V**
Berührungslose Niederdruck-Küchenarmatur **drucklos** mit Einhebelmischer für Batteriebetrieb.

Standard	Chrom	128 437
HyPlus	Chrom	128 468