

GUT VERSORGT.

QUALITÄTSPUMPEN FÜR JEDEN BEDARF
RUND UM HAUS UND GARTEN

NEUE MÖGLICHKEITEN FÜR JEDES ZUHAUSE

Grundfos bietet ein Portfolio qualitativ hochwertiger und äußerst effizienter Pumpenlösungen, die optimalen Komfort für viele Anwendungen rund um Haus, Hof und Garten bieten. Grundfos steht für zuverlässige Technik und energieeffizienten Betrieb.

Grundfos-Pumpen sind dort im Einsatz, wo Wasser bewegt werden muss. Das ist bei der Wasserförderung sowie der Versorgung und Verteilung der Fall. Sie sind maßgeblich an der sicheren Entsorgung häuslicher und anderer Abwässer beteiligt. Pumpen sind der Motor von Heizungs- und Trinkwasserkreisläufen. Und sie sorgen für ausreichenden Druck.

Grundfos bietet geeignete Technik für Ein- und Zweifamilienhäuser, Mehrfamilienhäuser bis hin zu gewerblich genutzten Gebäuden – überall auf der Welt.

INHALT

WASSERVERSORGUNG

SCALA1.....	4
SCALA2	5
JP 4 / 5.....	6
PM1 / PM2	7
SBA.....	8
CMBE	9
SQ 2 / SQ 3	10
SQE Konstantdruck.....	11

SCHMUTZ- & ABWASSER

UNILIFT CC	12
MULTIBOX.....	13
UNILIFT KP	14
UNILIFT AP	14
UNILIFT APB	15
SEG	15
LIFTAWAY C	16
LIFTAWAY B	16
UNOLIFT/DUOLIFT	17
SOLOLIFT2	18/19
MULTILIFT MSS	20
MULTILIFT M / MD / MOG / MDG	21
CONLIFT 1	22
NOTIZEN.....	23

TRINKWARMWASSER UND HEIZUNG

ALPHA2	24
ALPHA3	25
ALPHA SOLAR.....	26
MAGNA3	27
COMFORT	28
NOTIZEN.....	29

ONLINE-SERVICES

NOTIZEN.....	30
Online-Services: Grundfos Product Center, Grundfos-Chat, ePaper-Portal, Grundfos Ecademy, Grundfos MyPump, MyGrundfos, Grundfos GO Install.....	31

▶ WASSERVERSORGUNG



JP 4 / 5



SCALA1



SCALA2

SELBSTANSAUGENDE HAUSWASSERWERKE

Die selbstansaugenden Pumpen sind vielseitig einsetzbar. Sie sind für eine Vielzahl von Wasserversorgungs- und Transportaufgaben in Haus und Garten oder in der Landwirtschaft nutzbar. Ihre Konstruktion sichert einen langen störungsfreien Betrieb.



CMBE



CMBE TWIN

TRINKWASSERDRUCKERHÖHUNG

Grundfos hat verschiedene Druckerhöhungsanlagen für unterschiedliche Bedürfnisse der Endverbraucher im Angebot: von der kleinen Hauswasserversorgung für Wohn- und Wochenendhäuser bis hin zur Druckerhöhungsanlage CMBE.



SQ 2/SQ 3



SQE Konstantdruck



SBA

BRUNNEN- UND ZISTERNENPUMPEN

Die Grundfos-Unterwasserpumpen sind einfach zu handhaben und verschieden einsetzbar. SQ und SQE-Pumpen werden für die Hauswasserversorgung, kleine Wasserwerke und zur Bewässerung eingesetzt.

▶ ABWASSER



UNILIFT CC



UNILIFT KP



UNILIFT AP 35



SOLOLIFT2



MULTILIFT MSS

SCHMUTZ- & ABWASSER

Entwässerungspumpen von Grundfos sind für den effizienten Einsatz im häuslichen Bereich konzipiert. Die Baureihe UNILIFT umfasst transportable und stationäre Pumpen zur Entwässerung. Die Baureihen SOLOLIFT2 und MULTILIFT sind ideal zur Entwässerung von Sanitäranlagen, die unterhalb der Rückstauenebene installiert sind. Alle Typen sind äußerst robust und widerstehen auch hohen Anforderungen im täglichen Einsatz.

▶ TRINKWARMWASSER & HEIZUNG



ALPHA2



ALPHA3



MAGNA3



COMFORT



ALPHA SOLAR

TRINKWARMWASSER & HEIZUNG

Die hocheffizienten Grundfos-Umwälzpumpen für Heizung und Trinkwarmwasser sind in einer Vielzahl von Materialien verfügbar.

▶ SCALA1



ANWENDUNG

Die SCALA1 ist ein smartes, leistungsstarkes Hauswasserwerk für die Nutzwasserversorgung. Das Modell SCALA1 3-45 deckt den klassischen Bedarf im privaten Bereich ab. Die SCALA1 5-55 bietet deutlich mehr Leistung und eignet sich daher für gewerbliche Anwendungen.

PRODUKTVORTEILE

- **Smartes Hauswasserwerk**
Die SCALA1 eignet sich für die häusliche Wasserversorgung und kleine gewerbliche Anwendungen.
- **Schnelle Installation**
Das steckerfertige Konzept und die flexiblen Anschlüsse ermöglichen einen schnellen Anschluss.
- **Leistungsstark**
Für sehr hohen Wasserbedarf bis 14 m³/h kann die SCALA1 zum Doppelpumpensystem ausgebaut werden.
- **Kompaktes Design**
Das Hauswasserwerk lässt sich durch die frontseitigen Anschlüsse mit geringem Platzbedarf installieren.
- **Flüsterleiser Betrieb**
Dank des lüfterlosen Motors und der automatisch abschaltenden Ansaugvorrichtung arbeitet die SCALA1 sehr geräuscharm.
- **Höchste Sicherheit durch integrierte Schutzfunktionen**
- **Bequeme Inbetriebnahme und Steuerung**
Die integrierte Bluetooth-Funktion sorgt über die App Grundfos GO REMOTE für eine komfortable Bedienung.

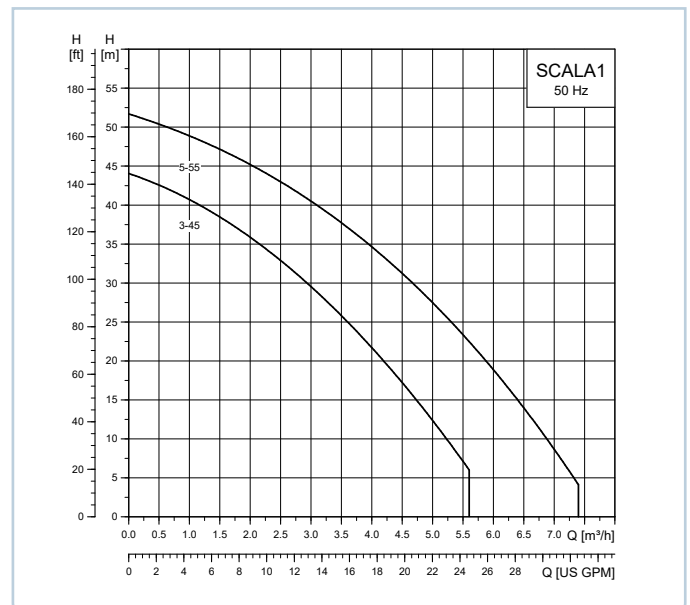

- 2 Baureihen-Modelle (SCALA1 3-45 / SCALA1 5-55)
- Geeignet für Außenaufstellung
- Attraktives Zubehör

TECHNISCHE DATEN

Beschreibung	SCALA1 3-45	SCALA1 5-55
Nennförderstrom	3,6 m ³ /h	5,3 m ³ /h
Nennförderhöhe	25 m	25 m
H max	44 m	52 m
Einschaltdruck	2,2 bar	2,8 bar
Umgebungstemperatur	0 .. 55 °C	
Max. Betriebsdruck	8 bar	8 bar
Maximal zulässiger Vordruck	3 bar	2 bar

▶ SCALA2



ANWENDUNG

Das neue selbstansaugende Hauswasserwerk SCALA2 garantiert eine flüsterleise und effiziente Konstantdruckwasserversorgung aus Brunnen oder Zisternen.

Dank der innovativen Konstantdruckregelung kann auf einen klobigen Membrandruckbehälter verzichtet werden.

Mit 10 integrierten Schutzfunktionen sorgt die SCALA2 für eine problemslose Wasserversorgung.

PRODUKTVORTEILE

- Atemberaubend leise**
 Im Betrieb ist die SCALA2 so leise wie eine moderne Geschirrspülmaschine (ca. 47 db (A)). Bei Außeninstallation in Hausnähe ein deutlicher Komfortgewinn.
- Leistungsstark**
 Mit nur 550 Watt Leistungsaufnahme entwickelt die Pumpe mit Q_{\max} 4 m³/h; H_{\max} 45 m eine anwendungstypische Leistungsfähigkeit.
- Werkzeuglose Installation**
 Die flexiblen Anschlüsse lassen sich manuell lösen und festziehen – Werkzeug wird nicht benötigt.
- Kompakt**
 Kaum ein Hauswasserwerk lässt sich aktuell mit so wenig Platzbedarf installieren. Der Verzicht auf den großen Tank reduziert die Geräteabmessungen auf 40×20×30cm.
- Zuverlässig, robust und sicher**
 Ein robustes Aluminiumgehäuse schützt den Motor und Hydraulik. Daneben sorgen mehrere elektronische Schutzfunktionen für einen langen und störungsfreien Betrieb. Die SCALA2 verfügt über die Outdoorschutzklasse IPX4D und kann direkt außen installiert werden.
- Ein Modell statt umfangreiche Baureihe**
 Die SCALA2 ist die perfekte Lösung für jede Anwendung. Eine Berechnung ist nicht nötig.

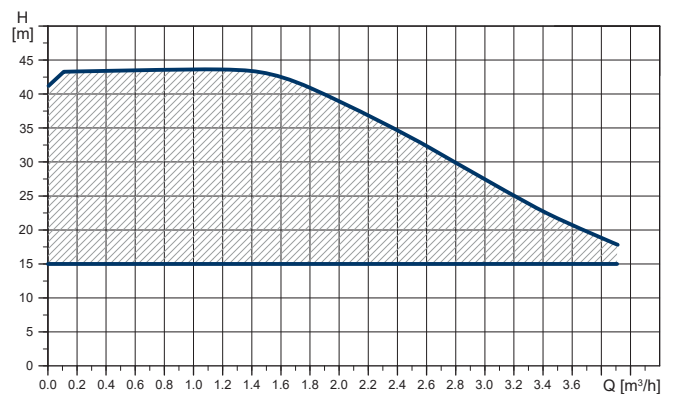

TECHNISCHE DATEN

Pumpe	P _i (W)	I _n (A)	Anschluss Saugseite	Anschluss Druckseite	Gewicht (kg)	m ³ /h	0	1	2	3	4
SCALA2 3-45	550	2,8	G 1"	G 1"	10	Förderhöhe m	45	43	38	27	17

▶ JP 4 / 5



ANWENDUNG

Die Grundfos-Gartenpumpe JP ist eine selbstansaugende, horizontale, einstufige Kreiselpumpe mit eingebautem Ejektor. Der Kurzschlussläufermotor und der Einsatz einer Gleitringwellenabdichtung machen das Aggregat wartungsfrei und störungsunempfindlich. Die Grundfos JP ist handlich, einfach zu bedienen und für den stationären wie für den mobilen Einsatz geeignet.

Die JP-Pumpe kann mit einer PM 1/1,5 Drucksteuerung ausgestattet werden. Sie dient zur automatischen druckabhängigen Steuerung der Pumpe und als Trockenlaufschutz.

PRODUKTVORTEILE

- Selbstansaugende Pumpe
- Saughöhe bis zu 8 Meter
- Maximaler Betriebsdruck: 6 bar
- Mit Tragegriff
- Einphasige Modelle mit Kabel, Schukostecker und Ein-/Ausschalter
- Maximale Medientemperatur: +60 °C
- Spannung: 1 x 230 V, 50/60 Hz

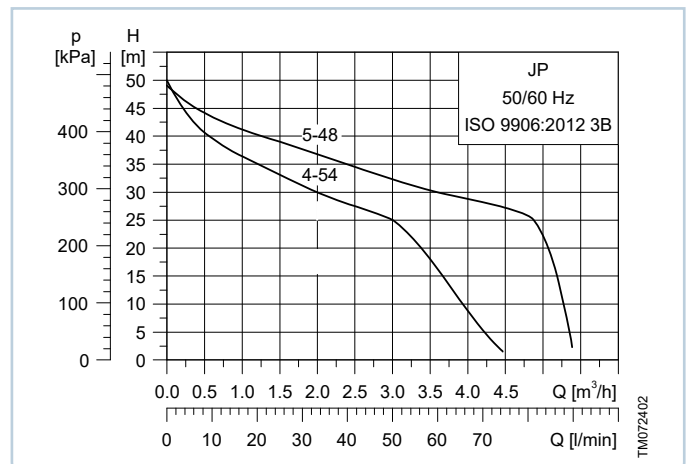

KONSTRUKTION

- Hohe Korrosionsbeständigkeit durch ein Pumpengehäuse aus Edelstahl und ein Laufrad aus Verbundwerkstoff
- Schutzart IP 44, Isolationsklasse F
- Einphasige Modelle mit integriertem Motorschutz; dreiphasige Modelle müssen extern gesichert werden
- Grundfos-Motor mit Edelstahl-Welle, belüftetem Kurzschlussläufermotor, Axialrad und Zwischenkammer

- 1 Höchste Entnahmestelle
- 2 Absperrventil
- 3 Rohrhalter
- 4 Druckmanager
- 5 5°-Winkel
- 6 Optionales Fußventil mit Schmutzfänger. Bei dem Hauswasserwerk JP PM wird die Verwendung eines Fußventils empfohlen.
- 7 Pumpeneinhausung

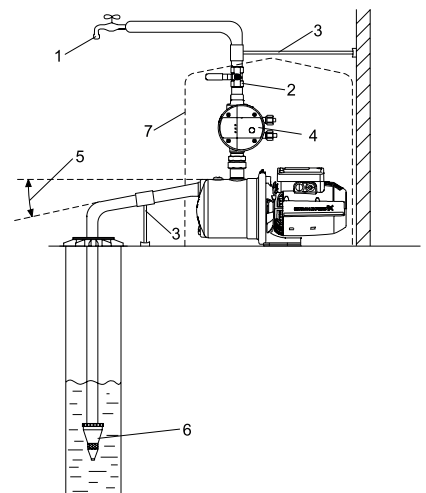

TECHNISCHE DATEN

Pumpe	P ₁ (W)	1 ph In (A)	Anschluss Saugseite	Anschluss Druckseite	Abmessungen (mm)		m³/h	Förderhöhe m										
					L	B		0	0,5	1,0	1,5	2	2,5	3	3,5	4	5	
JP 4-54 PM	1.130	5,1	1" G	1" G	424	186	Förderhöhe m	50	45	40	36	32	29	26	24	13		
JP 5-48 PM	1.490	6,6	1" G	1" G	424	186		49	46	44	41	39	36	34	32	30	26	

▶ **PM1/PM2**



ANWENDUNG

Die Druckmanager PM1 und PM2 steuern den verbrauchsabhängigen Betrieb kleiner Wasserversorgungspumpen in Einfamilienhäusern.

Das flexible Basismodell PM1 lässt sich wahlweise auf 1,5 oder 2,2 bar Einschaltdruck einstellen. Die Drucksteuereinheit PM2 erlaubt sogar einen frei wählbaren Druck zwischen 1,5 und 5,0 bar. Mit Erreichen des Einschaltdrucks wird die Pumpe gestartet und läuft, bis kein Wasser mehr entnommen wird. Gleichzeitig sorgen die Steuereinheiten für Sicherheit im System.

PRODUKTVORTEILE

- Zuverlässiger Betrieb – keine Anpassung oder Wartung notwendig
- Einfache Inbetriebnahme – keine Einstellung notwendig
- Einfache Installation durch drehbaren Druckstutzen
- Sicher gegen Trockenlauf
- Freie Anordnung im System
- Bereitschafts-, Betriebs- und Alarmanzeige

VERGLEICH PM1/PM2

Ausstattungsmerkmale	PM1	PM2
Generatorbetrieb-geeignet	•	•
Rückschlagventil	•	•
Alarm bei Schaltspiel-Überschreitung	•	•
Integrierter Drucksensor	—	•
EIN/AUS nach Druckdifferenz	—	•
Neustart nach Trockenlauf	—	•
Laufzeitbegrenzung	—	•
Druckanzeige	—	•
Integrierter Druckbehälter	—	•

TECHNISCHE DATEN

Beschreibung	PM1	PM2
Spannung	1 x 220-240 V	1 x 220-240 V
Max. Strombelastbarkeit	6 A	10 A
Max. Schaltleistung	1200 W	2000 W
Schutzklasse	IP 65	IP 65
Max. Betriebsdruck	10 bar	10 bar
Medientemperatur	0-40 °C	0-40 °C
Anschluss	G1"	G1"
Einschaltdruck	1,5/2,2 bar	1,5 bis 5 bar
Einschaltanzeige	ja	ja
Pumpenlaufanzeige	ja	ja
Trockenlaufschutz	ja	ja
Druckanzeige	nein	ja



▶ SBA



ANWENDUNG

Die SBA ist, dank eingebauter Steuerung, ein untertauchbares mehrstufiges Hauswasserwerk zur Versorgung von häuslichen Gegenständen oder zur Gartenbewässerung. Für klare Medien aus Tanks oder Behältern eignet sich die Variante SBA-A, die mit einem bodennahen Edelstahl-einlaufsieb ausgestattet ist. Für Tanks mit hohem Sedimentanteil empfiehlt sich die Variante SBA-AW, die über ein schwimmendes Entnahmesieb verfügt, welches das klare Wasser kurz unter der Wasseroberfläche entnimmt. Beide Varianten verfügen (neben dem softwareseitigen Trockenlaufschutz) über einen seitlichen Schwimmerschalter als zusätzliche Trockenlaufschutzeinrichtung.

PRODUKTVORTEILE

- Alles in einer Pumpe: integrierte Hauswasserwerksteuerung, doppelter Trockenlaufschutz (softwareseitig/Schwimmerschalter) und automatisch rücksetzender Motorschutz
- Durch eingetauchten Betrieb flüsterleise und frostgeschützt
- Hohe Korrosionssicherheit durch die Verwendung hochwertiger Materialien (Technopolymer und Edelstahl)
- Mehrstufige Hydraulik, die für einen hohen Wasserdruck sorgt
- Universalanschluss für Gewinde und Schlauch (3/4" und 1")
- Schutz vor Fremdkörpern dank Edelstahl-einlaufsieb (1 mm)
- Sehr langes Netzkabel (15 m) mit Schuko-Stecker
- Integriertes Rückschlagventil verhindert ein Rückfließen des Wassers bei Pumpenstillstand



SBA3-45A
mit bodennahem Edelstahl-einlaufsieb und zusätzlichem Trockenlaufschutz über Schwimmerschalter

SBA3-45AW
mit schwimmendem Entnahmesieb und zusätzlichem Trockenlaufschutz über Schwimmerschalter

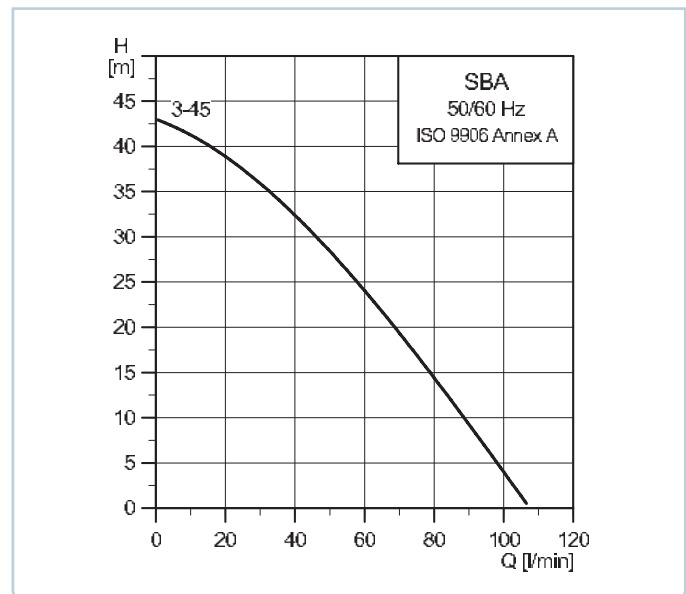

TECHNISCHE DATEN

Pumpe	Kabel (m)	P ₁ (kW)	1 ph In (A)	Anschluss	H (mm)	Gewicht (kg)	m ³ /h	0,6	1,2	1,8	2,4	3	3,6	4,2	5,4	6,0	6,6
SBA 3-45 A, SBA 3-45 AW	15	1,05	4,8	3/4" und 1" Außengewinde und Schlauch	ca. 600	ca. 13	Förderhöhe m	41	39	36	32	28	24	19	5,4	4	0



ANWENDUNG

CMBE – Normalsaugende Pumpe zum Anschluss an das Wasserversorgungsnetz zur Druckerhöhung bei unzureichendem und wechselndem Netzdruck für Ein- und Zweifamilienhäuser.

CMBE TWIN – Kompakte Doppelpumpen-Druckerhöhungsanlage zur Versorgung von Ein oder Mehrfamilienhäusern. Trinkwasservariante zusätzlich mit saugseitigem Druckschalter (Pumpe aus bei $p < 1$ bar, gemäß DIN 1988-500).

PRODUKTVORTEILE

- Konstanter Druck, integrierte Drehzahlsteuerung
- Kompaktes, robustes Edelstahl-Design
- Einfache Installation (Softwareseitig)
- Trockenlaufschutz
- Kein Motorschutz erforderlich
- Sehr niedriges Geräuschniveau
- Eingangsdrittschalter mit manuellen oder automatischem Neustart*
- Maximaler Betriebsdruck: 10 bar von 0 °C bis +40 °C, 6 bar von +41 °C bis +90 °C
- Niedrige Energiekosten dank Hocheffizienzmotor ($\eta \geq$ IE5 gemäß IEC 60034-30-1 Ed. -1 (CD))

* Je nach Ausführung

CMBE TWIN Doppelpumpen-Druckerhöhungsanlage

Kaskadensteuerung

Die Kaskadensteuerung stellt sicher, dass sich die Leistung der Druckerhöhungsanlage automatisch durch Zu- oder Abschalten der Pumpen an den Verbrauch anpasst.

Pumpenzu- und -abschaltung

Die Zu- und Abschaltung der Pumpen sorgt für eine gleichmäßige Verteilung der Betriebsstunden auf die Pumpen über die Betriebsdauer.

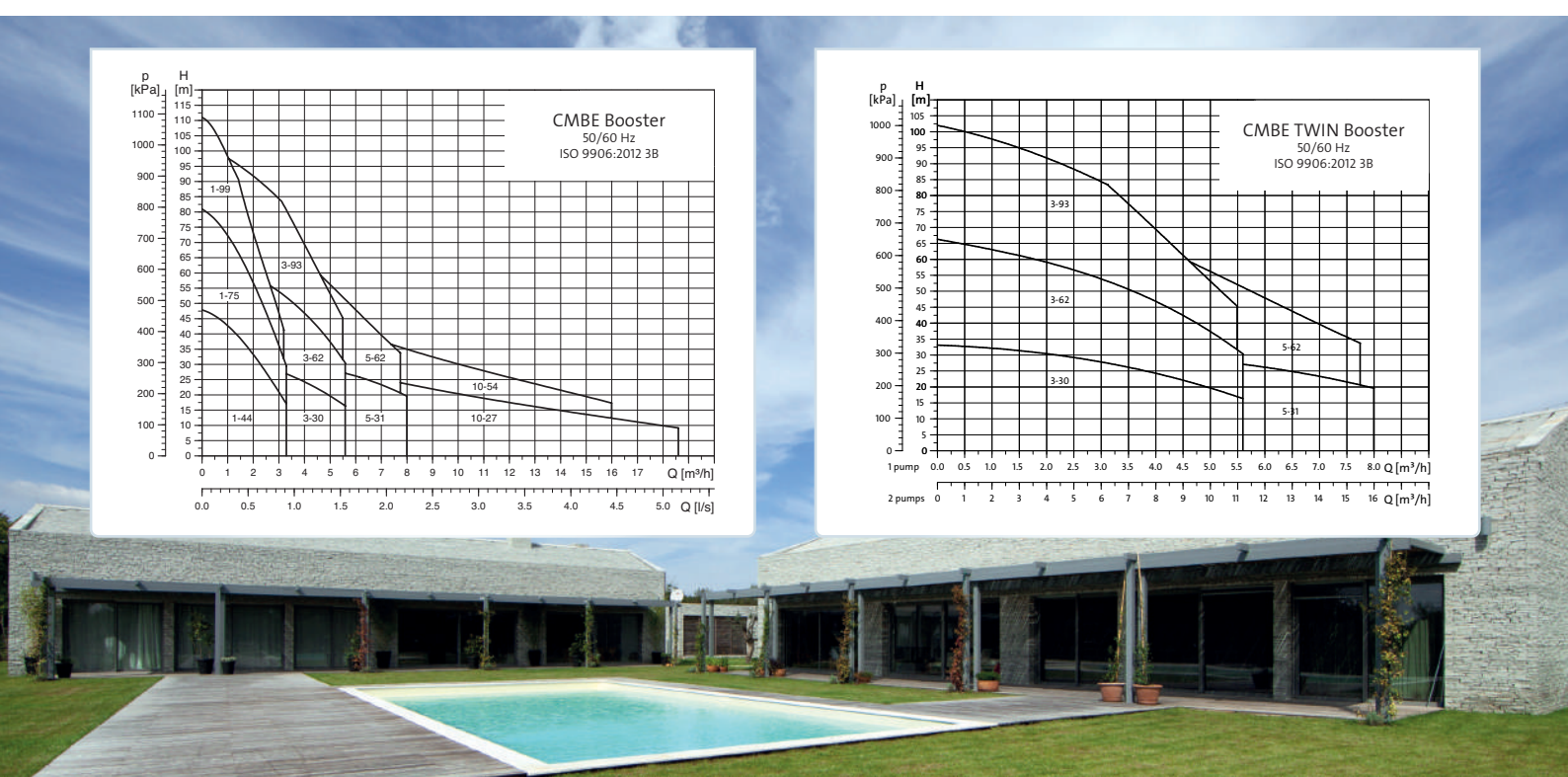
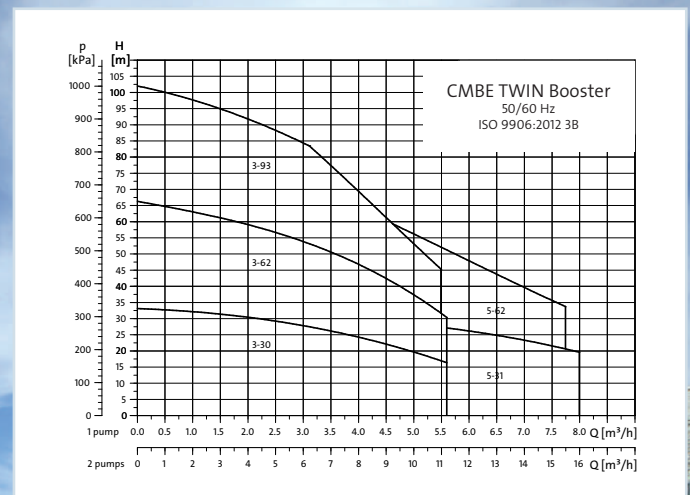
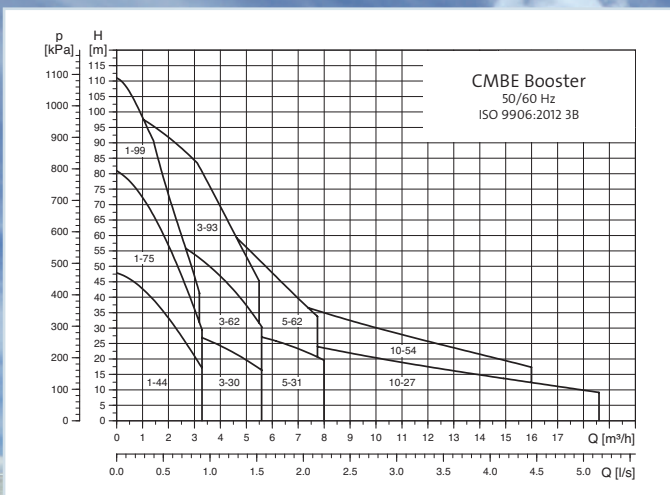

► SQ 2/SQ 3



ANWENDUNG

Die SQ-Unterwasserpumpen sind für die Hauswasserversorgung und Gartenberegnung im privaten Umfeld konzipiert. Ihren Einsatz finden sie auch im Bereich der:

- Grundwassersanierung
- Grundwasserabsenkung
- Bewässerung in der Landwirtschaft

Diese schlanke Unterwasserpumpe erfordert einen Brunnen mit nur 3" (76 mm) Durchmesser.

PRODUKTVORTEILE

- Umfangreiche Baureihe mit Förderleistung bis zu 9 m³/h
- Modellabhängig mit 15 m oder 30 m Kabel ausgestattet, andere Kabellängen auf Anfrage
- Integrierte Trockenlaufschutzfunktion
- Elektronischer Schutz gegen Überlast und Übertemperatur
- Über- und Unterspannungsschutz
- Schutz gegen Axialschubumkehr
- Hoher Wirkungsgrad von Hydraulik und Motor
- Sanftanlauf zur Vermeidung von Druckschlägen
- Leichtes Gewicht, dadurch einfach zu handhaben
- Spannung: 1 x 230 V, PE

KONSTRUKTION

- Gehäuse und Welle aus Chrom-Nickel-Stahl
- Permanentmagnetmotor
- Schwimmend gelagerte Laufräder
- Eingebautes Rückschlagventil
- Pumpenbetrieb mit Behälter oder Drucksteuerung PM1/PM2

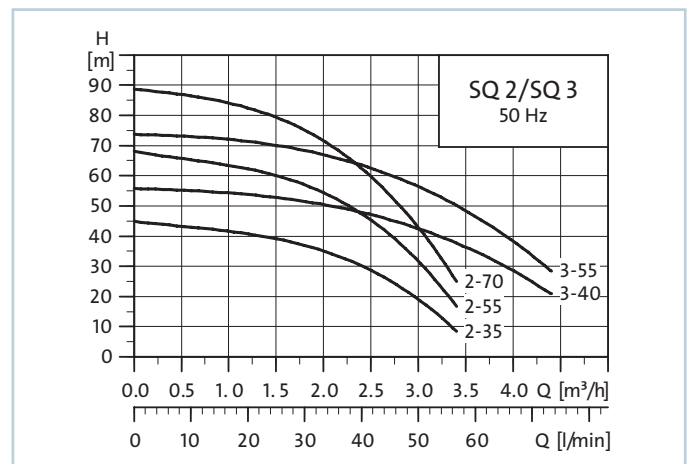

TECHNISCHE DATEN

Pumpe	Kabel-länge (m)	P _i (kW)	I _n (A)	Motor-effizienz (%)	Wasser-temp.	Anschluss Druckseite	Abmessungen (mm)		Gewicht (kg)	m ³ /h	Förderhöhe m				
							A	B			0	1,0	2,0	3,0	3,5
SQ 2-35	15	0,72	3,2	70	2/30 °C	Rp 1 1/4"	745	265	4,7	Förderhöhe m	45	42	35	19	-
SQ 2-55	15	0,91	4,1	70	2/30 °C	Rp 1 1/4"	745	265	5,2		68	63	54	32	-
SQ 3-40	15	0,88	4,0	70	2/30 °C	Rp 1 1/4"	745	265	4,8		56	54	50	42	36
SQ 3-55	15	1,14	5,1	73	2/30 °C	Rp 1 1/4"	772	292	5,4		74	70	67	56	48
SQ 2-55	30	0,91	4,1	70	2/30 °C	Rp 1 1/4"	745	265	5,2		68	63	54	32	-
SQ 2-70	30	1,20	5,4	73	2/30 °C	Rp 1 1/4"	772	292	5,4		89	84	72	43	-
SQ 3-40	30	0,88	4,0	70	2/30 °C	Rp 1 1/4"	745	265	4,8		56	54	50	42	36
SQ 3-55	30	1,14	5,1	73	2/30 °C	Rp 1 1/4"	772	292	5,4		74	70	67	56	48

► SQE KONSTANTDRUCKPAKET



ANWENDUNG

Die 3" SQE-Unterwasserpumpe ist mit einem drehzahlregelbaren Unterwassermotor ausgestattet. Ihren Einsatz findet sie in der Hauswasserversorgung, bei der Befüllung von Behältern und bei der Bewässerung in Gartenbau und Landwirtschaft. Das SQE-Konstantdruckpaket beinhaltet:

- Eine SQE 3"-Unterwasserpumpe mit 40 m Kabel und ein eingebautes Rückschlagventil
- Steuereinheit CU 301
- 8 l Membranbehälter
- Drucksensor
- Manometer
- 3/4" Kugelhahn mit Entleerung

PRODUKTVORTEILE

- Brunnendurchmesser: min. 76 mm (3")
- Voreinstellung Solldruck über CU 301
- Eingebauter Motorschutz mit Trockenlauffunktion, Überlast sowie Übertemperatur-, Über- und Unterspannungsschutz
- Stromversorgung auch über Aggregat möglich
- Medientemperatur: +30 °C wenn der Motor nicht eingetaucht ist, +40 °C wenn eine Strömung von 0,15 m/s rund um den Motor vorhanden ist
- Installationstiefe:
 - Max. 150 m unter dem Wasserspiegel; im Falle eines horizontalen Einbaues wird ein Kühlmantel empfohlen
 - 0,5 m unter Medienfüllstand für horizontalen oder vertikalen Einbau (ein Kühlmantel wird empfohlen)
- Spannung: 1 x 230 V, PE



KONSTRUKTION

- Einfach in der Installation, Handhabung und im Transport
- Automatischer Betrieb durch einstellbaren Druck (von 2 bis 5 bar) sowie Steuerung und Pumpenschutz über CU 301
- Konstantdruckregelung
- Steuergerät zur Überwachung
- Keine Instandhaltungsarbeiten

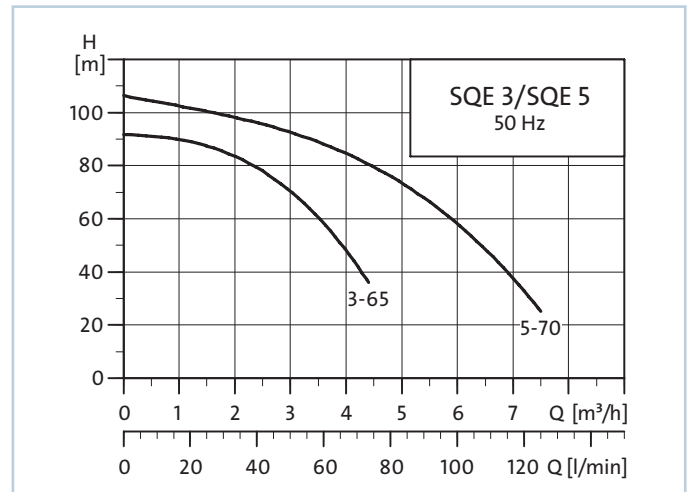

TECHNISCHE DATEN

Paket	Mit Pumpe	Abmessungen (mm)		Nettogewicht ohne Kabel (kg)	Motor					Output (%)	m³/h	Förderhöhe m	0	2	4	6	7
		A	B		Typ	P ₁ (kW)	P ₂ (kW)	I _{1/1} (A)									
								230 V	220 V								
SQE Paket 3-65	SQE 3-65	828	349	5,5	MSE 3	1,45	0,7 - 1,05	6,6	7,6	73		90	80	40	-	-	
SQE Paket 5-70	SQE 5-70	945	430	6,4	MSE 3	2,25	1,1 - 1,73	10,9	-	74		100	95	80	50	30	

▶ UNILIFT CC



ANWENDUNG

Die UNILIFT CC erledigt alle üblichen Aufgaben in der Kellerentwässerung: Mit einem Durchgang für Feststoffe von max. 10 mm Durchmesser fördert sie häusliches Schmutz- und Grauwasser ebenso wie Sickerwasser aus dem Kellerschacht. Der Betrieb der Pumpe erfolgt teilweise oder komplett eingetaucht. Der neu konzipierte Druckabgang ermöglicht die Wahl zwischen horizontalem oder vertikalem Anschluss.

NEU: 2 Versionen mit höherwertigem Edelstahl 1.4401/AISI 316 für aggressive und salzhaltige Medien verfügbar.

PRODUKTVORTEILE

- Hohe Anschlussflexibilität durch frei wählbaren Druckabgang
- Flachabsaugung auf unter 3 mm
- Kühlmantel für ausgetauchten Dauerbetrieb
- Integriertes Selbstentlüftungsventil
- Rückschlagventil im Lieferumfang
- Einfach verstellbarer Schwimmerschalter
- Eingebauter Trockenlauf- und Motorschutz
- Druckdicht gekapselte Leitungsführung
- Großer Lieferumfang: Rückschlagklappe, abgestufter Abgangsadapter, 90°-Bogen sowie Gewindekappe
- Versionen in 1.4401/AISI 316 serienmäßig einsetzbar für salzhaltiges Schmutzwasser (bis 15 %) aus einer häuslichen Wasserenthärtung

KONSTRUKTION

- Pumpe besteht aus Verbundwerkstoffen und rostfreiem Edelstahl
- Robuster Siebfuß aus rostfreiem Edelstahl, der einen freien Kugeldurchgang für Feststoffe bis 10 mm ermöglicht
- Keramisches Doppeldichtungssystem
- Maximale Installationstiefe: 10 m
- Schutzart IP 68, Isolationsklasse B

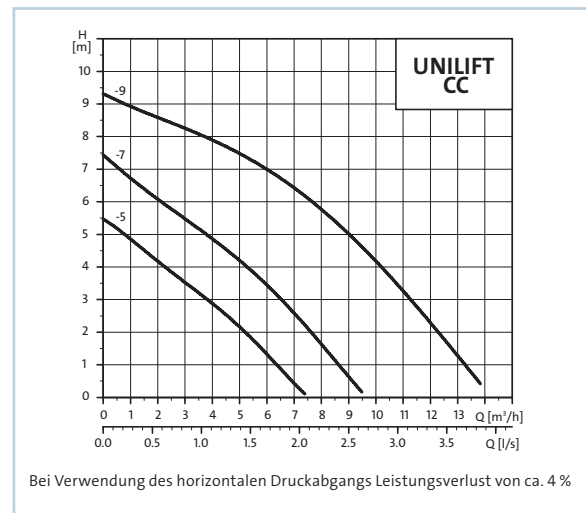

HINWEIS: NIEDRIGE ABSAUGHÖHE

Durch das einfache Entfernen des Siebfußes mittels Schraubenzieher ist eine extrem niedrige Absaughöhe möglich. Die UNILIFT CC ermöglicht so eine Flachabsaugung bis zu 3 mm Restwasserstand. Mit aufgestecktem Siebfuß beträgt die Absaughöhe 5 mm.

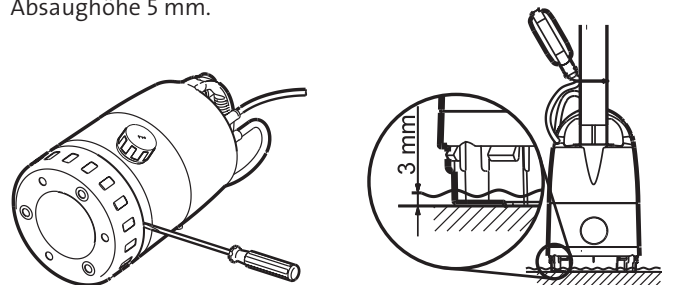

TECHNISCHE DATEN

Pumpe	Spannung (50 Hz)	P _i (kW)	Nennstrom I _n (A)	Max. Temp.*	Druckabgang		Kabel (m)	Abmessungen (mm)		Gewicht (kg)	Förderhöhe (m)	Fördermenge (m³/h)					
					vertikal	horizontal		H	B			0	30	60	90	120	150
UNILIFT CC5 A1	1 x 230 V	0,24	1,0	40 °C	R ¾", 1", 1¼" AG	Rp 1¼" IG (90°-Bogen montiert)	10	306	185	4,35	5,2	3,2	1,8	0,5	-	-	
UNILIFT CC7 A1	1 x 230 V	0,38	1,8	40 °C			10	306	185	4,6	7,4	6,1	4,8	3,8	2,6	1,1	
UNILIFT CC9 A1	1 x 230 V	0,78	3,5	40 °C			10	340	185	6,5	9,4	8,9	8,2	7,3	6,2	4,9	

* Medientemperatur kurzfristig bis zu 70 °C (max. 2 Minuten in 30-Minuten-Intervallen)

▶ MULTIBOX



ANWENDUNG

Die MULTIBOX ist das Komplett-Paket im Überschwemmungsfall. In der Notfall-Box ist das gesamte Equipment für eine schnelle Wasser-Beseitigung zusammengefasst, leistungsstarke Kellerentwässerungspumpe UNILIFT CC7 inklusive. Die robuste UNILIFT pumpt eingedrungenes Wasser auf unter 3 mm ab. Der Rest ist nahezu wisch trocken.

PRODUKTVORTEILE

- Alles für den Hochwasser-Notfall in einer kompakten Box
- Tragekorb mit kombinierter Filterfunktion (Maschenweite 10 mm)
- 15 m-Feuerwehrschauch zum sicheren Abwassertransport aus dem Haus – auch bei größeren Distanzen
- Im Lieferumfang enthaltener Schlauch-Knickschutz für scharfkantige Ecken
- Pumpe mit Flachabsaugung auf unter 3 mm für nahezu wisch trockenen Boden
- 3-fach abgestufter Schlauchadapter für vielfältige, unterjährige Anwendungen
- Sicherer Pumpenbetrieb durch Trockenlauf- und Motorschutz sowie integriertem Schwimmerschalter

KONSTRUKTION

- Grundfos UNILIFT CC7 mit 10 m Kabel und angebauter Storz C-Kupplung ①
- 15 m Druckschlauch inklusive Edelstahlknickschutz ②
- 3-fach abgestufter Druckabgang zum einfachen Anschluss verschiedener Schlauchdurchmesser ③
- Integrierte Rückschlagklappe ④
- Alles zusammen in der Universal-Filter- und Tragebox ⑤



▶ UNILIFT KP

Volledelstahlpumpe für den häuslichen Universal-Einsatz, wie z. B. Förderung von Grund- und Sickerwasser, Entwässerung von Teichen und Swimming Pools sowie für Kleinkläranlagen.



▶ UNILIFT AP

Tauchmotorpumpe aus Edelstahl mit serienmäßigem Kühlmantel. Sie zeichnet sich durch ihre Robustheit aus und ist gut geeignet für Drainagesysteme, Wasserentnahme und Entwässerung von Teichen, Schächten usw.



PRODUKTVORTEILE

- Volledelstahlausführung, einschließlich des Laufrads
- Integrierter Kühlmantel für Dauerbetrieb bei ausgetauchtem Motor
- Lager-/Dichtungsschild und Einlaufsieb leicht zu lösen
- Druckdicht vergossene Leitungseinführung mit Steckkupplung – einfacher Tausch, z. B. bei Beschädigung der Leitung
- Serienmäßiger Trockenlauf- und Motorschutz
- Sowohl stationär als auch transportabel einsetzbar
- Variable Schwimmerschaltung ermöglicht Anpassung der Schaltpunkte
- Trockenlaufsicher
- Ausführung KP-AV1 mit vertikaler Schwimmerschaltung für enge Einbausituationen

KONSTRUKTION

- Volledelstahlausführung
- Wechselbarer Lager-/Dichtungsschild
- Offenes Freistromrad mit 10 mm freiem Durchgang
- Rückschlagklappe für den mobilen Einsatz im Lieferumfang (nur KP-AV1)
- Schutzart IP68, Isolationsklasse F
- Verschleißarme Gleitlager
- Längswasserdicht gekapselte Leitungsführung

PRODUKTVORTEILE

- Betrieb bei ausgetauchtem Motor möglich durch Motormantelkühlung
- Einlaufsieb sehr leicht zu lösen
- Motorschutz durch Thermostat
- Variable Schwimmerschaltung ermöglicht Anpassung der Schaltpunkte
- Große freie Durchgänge für mehr Betriebssicherheit bei größeren Schmutzstoffen und faserigen Bestandteilen im Fördermedium; modellabhängig bis 50 mm
- Hohe Förderleistung bei verhältnismäßig geringem Gewicht

KONSTRUKTION

- Volledelstahlausführung
- Offenes Freistromrad (AP12); Halboffenes Laufrad mit Vortex-Effekt (AP35/AP50)
- Druckdicht vergossene Leitungseinführung mit Steckkupplung – einfacher Tausch, z. B. bei Beschädigung der Leitung
- Schutzart IP68
- Isolationsklasse F
- Hochwertige Siliciumcarbid-Gleitringdichtung

TECHNISCHE DATEN

Pumpe	Förderstrom (Q)	Förderhöhe (H)	Freier Durchgang	Spannung/Frequenz	Druckabgang	Medientemperatur (t) dauernd/kurzzeitig (2 min)
UNILIFT KP	bis 14 m³/h	bis 9 m	10 mm	230 V/50 Hz	Rp 1 1/4" IG, vertikal	bis 50 °C/70 °C
UNILIFT AP	bis 34 m³/h	bis 17 m	12, 35 und 50 mm	230 und 400 V/50 Hz	Rp 1 1/2" oder Rp 2" IG, vertikal	bis 55 °C/70 °C

▶ UNILIFT APB

Tauchmotorpumpe aus Edelstahl für kompakte Standfuß- oder Kupplungsfußinstallation in der Hausdrainage, in Gruben, Schächten und Behältern.



▶ SEG

Baureihe mit patentiertem Schneidsystem für die Förderung von Abwasser durch kleindimensionierte Rohrleitungen mit einem Durchmesser ab DN 40.



PRODUKTVORTEILE

- Die Hydraulik lässt sich besonders wartungs- und servicefreundlich durch Lösen der Edelstahlklammern vom Motor trennen
- Einfache Montage des Netzkabels und des Schwimmerschalters
- Motorschutz durch Thermostat
- Große freie Durchgänge für mehr Betriebssicherheit bei größeren Schmutzstoffen und faserigen Bestandteilen im Fördermedium (35 und 50 mm)
- Hohe Förderleistung bei verhältnismäßig geringem Gewicht

KONSTRUKTION

- Pumpengehäuse und Laufrad aus rostfreiem Edelstahl
- Standfußaufstellung und horizontaler Abgang für Fußkrümmermontage
- Schutzart IP68
- Isolationsklasse F
- Hochwertige Gleitringdichtung aus Siliciumcarbide

PRODUKTVORTEILE

- Stationär, mit verschiedenen Kupplungssystemen oder mobil einsetzbar
- Robustes Schneidwerk aus gehärtetem nichtrostenden Stahl zur Zerkleinerung aller Feststoffe im häuslichen Abwasser
- Patentierte nachstellbare Hydraulik für konstant hohen Wirkungsgrad („SmartTrim“-System)
- Wirtschaftliche Alternative zur Freigefälleentwässerung bei zersiedelten Wohngebieten
- Großer Leistungsbereich
- Pumpenausführungen mit Explosionsschutz verfügbar
- SEG mit AUTOADAPT™-Funktion mit integrierter vollautomatischer Steuerung durch eingebauten Niveau- und Trockenlaufsensor
- SEG AUTOADAPT™ mit integrierter Erkennung weiterer Pumpen im Schacht, ohne separate Steuerung

KONSTRUKTION

- Integriertes „SmartTrim“-System für die einfache Nachstellung des Laufraddichtspalts ohne Spezialwerkzeug
- Längswasserdichte Leitungseinführung aus Edelstahl mit Steckkupplung
- Pumpe aus Grauguss
- Schnell lösbares Edelstahlspannband für Wartungszwecke
- Spezieller Transportbügel zur Kettenfixierung im Schwerpunkt

TECHNISCHE DATEN

Pumpe	Förderstrom (Q)	Förderhöhe (H)	Freier Durchgang	Spannung/Frequenz	Druckabgang	Medientemperatur (t)
UNILIFT APB	bis 32 m ³ /h	bis 18 m	35 und 50 mm	230 und 400 V/50 Hz	R 2" AG	bis 40°C
UNILIFT SEG	bis 18 m ³ /h	bis 46 m	–	230 und 400 V/50 Hz	Kombiflansch DN 40/DN 50	bis 40 °C

▶ LIFTAWAY C



ANWENDUNG

Die platzsparende Schmutzwasserhebeanlage LIFTAWAY C in Verbindung mit einer Grundfos KP ist eine Kleinhebeanlage zum Sammeln von Abwässern ohne Fäkalien. Der aus hochwertigem Kunststoff hergestellte und leicht zu reinigende Sammelbehälter der LIFTAWAY C wird platzsparend auf dem Boden stehend oder an der Wand hängend montiert. Sie lässt sich auch nachträglich installieren, die Zulaufleitungen können ohne zusätzliches Werkzeug angeschlossen werden. Ein Aktivkohlefilter schützt vor lästigen Gerüchen. Eine Lüftungsleitung ist nicht erforderlich.

▶ LIFTAWAY B



ANWENDUNG

Wo häusliches Schmutzwasser unterhalb der Rückstauenebene anfällt, helfen Grundfos Schmutzwasserhebeanlagen LIFTAWAY B. Der geruchlose Sammelschacht der LIFTAWAY B ist für die Unterflurinstallation ausgestattet. Er wird in den Fußboden einbetoniert und ist nach dem Einbau begehbare. Der Schachtdeckel ist zum bündigen Einbau mit dem Boden höhenverstellbar und hat einen integrierten Bodenablauf.

KONSTRUKTION

- Schmutzwasserhebeanlage in Überfluraufstellung zur Aufnahme einer Kellerentwässerungspumpe KP 150-A1, KP 250-A1 oder KP 350-A1
- Robuster, schlagfester Kunststoffbehälter mit glatter, weißer Oberfläche
- Geeignet für Bodenaufstellung und Wandbefestigung
- Zuläufe und Druckstutzen vormontiert, Zulaufverschraubungen durch Deckel verschlossen
- Inkl. Einbausatz für Kellerentwässerungspumpe Grundfos KP, bestehend aus Rückschlagklappe, Druckleitung, Wanddurchführung und elastischem Übergangsstück mit Schlauchschellen für Druckleitung
- Pumpe UNILIFT KP mit Schwimmerschalter und Schukostecker optional
- Be- und Entlüftung über Aktivkohlefilter in Aufstellraum
- Zulaufstutzen: 3 x ø 40 mm, seitlich; 1 x ø 40/50 mm
- Druckanschluss: ø 40 mm, rechts oder links
- Einschaltniveau: 260 mm

KONSTRUKTION

- Schmutzwasserhebeanlage in Unterfluraufstellung zur Aufnahme einer Kellerentwässerungspumpe KP oder einer Schmutzwasserpumpe AP 12
- Robuster, schlagfester Kunststoffbehälter mit Teleskopeinsatz
- Schachtabdeckung mit integriertem Bodenablauf und Geruchsverschluss
- Abdeckung drehbar für nachträgliche Ausrichtung an Fliesenfugen oder Raumkanten, als Rost oder als Fliesenrahmen verwendbar
- Inkl. Einbausatz, bestehend aus Rückschlagklappe, Druckleitung, Wanddurchführung und Druckstutzen
- Pumpe UNILIFT KP oder AP mit Schukostecker optional
- Zulaufstutzen: 3 x ø DN 100, seitlich; 1 x Bodenlauf, oben
- Druckanschluss: R 1 ¼" AG
- Lüftungstutzen: DN 70, seitlich

TECHNISCHE DATEN

Hebeanlage	Gewicht LIFTAWAY Nur Behälter (kg)	Gewicht Pumpe (kg)	Förderhöhe (m)	1	2	3	4	5	6	7	8	9	10	11	12	13
LIFTAWAY C																
KP 150-A1	2,5	5,5	Förderstrom l/s	2,1	1,8	1,2	0,6	-	-	-	-	-	-	-	-	-
KP 250-A1	2,5	6,9		2,6	2,4	2,2	1,8	1,5	1,1	0,5	-	-	-	-	-	-
KP 350-A1	2,5	7,4		-	3,6	3,3	3,0	2,6	2,1	1,4	0,8	-	-	-	-	-
LIFTAWAY B																
KP 150-A1	9,0	5,5	Förderstrom l/s	2,1	1,8	1,2	0,6	-	-	-	-	-	-	-	-	-
KP 250-A1	9,0	6,9		2,6	2,4	2,2	1,8	1,5	1,1	0,5	-	-	-	-	-	-
AP 12.40.04	9,0	11,0		3,9	3,5	3,2	2,9	2,4	2,2	1,7	1,0	0,4	-	-	-	-
AP 12.40.06	9,0	11,6		4,6	4,3	3,9	3,6	3,3	3,1	2,8	2,4	2,0	1,6	1,0	0,5	-
AP 12.40.08	9,0	12,6		5,0	4,7	4,3	4,2	3,9	3,8	3,5	3,1	2,7	2,3	1,9	1,3	0,7

▶ UNOLIFT/DUOLIFT



ANWENDUNG

Mithilfe der UNO-/DUOLIFT-Überflurhebeanlagen können größere Mengen Schmutzwasser unterhalb der Rückstauenebene gesammelt und entwässert werden. Sie sind für die Aufstellung in Gebäuden bzw. Industriekomplexen und hier hauptsächlich in Kellern – entweder direkt auf dem Kellerboden oder in einem Pumpensumpf – vorgesehen. Ideal geeignet sind diese Anlagen zur Entwässerung von Lager-, Technik-, Bad- und Waschräumen. Durch das Baukastenprinzip, sind vielfältige Anpassungsmöglichkeiten gegeben. Die UNOLIFT sind vorgesehen für eine UNILIFT CC, AP35B oder AP50B, die DUOLIFT entsprechend für je zwei Pumpen.

PRODUKTVORTEILE

- Kompakter, variabler PE- Kunststoffbehälter mit kleiner Grundfläche für beengte Einbausituationen und mit großer, verschraubter Revisionsöffnung
- Zuläufe platzsparend als Zulaufmuffe ausgeführt
- Vielseitige Einstellmöglichkeiten durch optionale Steuerungen
- Einschaltniveau mit Steuerung LC 221: 180 mm, 250 mm, 350 mm, 450 mm, 500 mm
- Einfacher und schneller Zugang im Service- und Wartungsfall über große Revisionsöffnung
- Optional Be- und Entlüftung über Aktivkohlefilter in Aufstellraum (Zubehör)

KONSTRUKTION

- Schmutzwasserhebeanlage in Überfluraufstellung zur Aufnahme einer (UNOLIFT) bzw. von zwei Tauchmotorpumpen (DUOLIFT) des Typs UNILIFT CC, UNILIFT AP35B oder UNILIFT AP50B
- Kostengünstig durch bedarfsorientierte Konstellation
- Bereits als Einzelpumpenversion mit Tauchmotorpumpe inkl. Schwimmerschaltung zu betreiben
- Zulaufanschlüsse: 3 x \varnothing 100 mm Muffe, auf verschiedenen Behälterseiten in 180 mm, 520 mm und 700 mm)
- Druckanschluss: \varnothing 40/50 mm

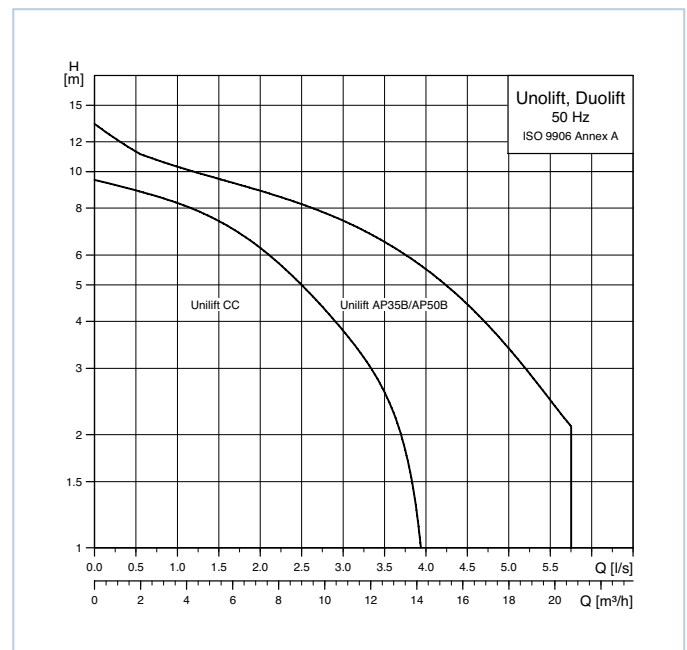

- Einbausatz für Tauchmotorpumpe beigelegt im Lieferumfang
- Im Lieferumfang sind Zulaufdichtungen und Rohrleitungskomponenten zur Anbindung der Pumpe an den Behälter einschließlich Befestigungsmaterial zur Bodenbefestigung.
- Pumpe(n), Druckleitung (außerhalb des Behälters), etwaige Steuerung und weiteres Zubehör sind separat zu bestellen.

▶ SOLOLIFT2

ANWENDUNG

Grundfos-Kleinhebeanlagen SOLOLIFT2 kommen überall dort zum Einsatz, wo Abwasser unterhalb der Rückstauenebene anfällt oder die Entfernung für ein natürliches Gefälle zu groß ist. Die SOLOLIFT2 WC-Modelle zerkleinern und entsorgen Schmutz- und Abwasser innerhalb kürzester Zeit.

Sie sind die ideale Lösung für einen schnellen und eleganten Austausch oder eine Nachrüstung. Kostspielige Umbauten und unattraktive Notlösungen werden dank SOLOLIFT2 vermieden.



PRODUKTVORTEILE

Ausführung WC/CWC

- Eine Motoreinheit für alle WC-Ausführungen (Ersatzteil)
- Professionelles, sehr robustes Schneidwerk
- Steckbare Alarmplatine für akustische Alarmmeldung
- Robustes, eingetauchtes Schneidwerk aus Edelstahl (WC-Modelle)

Ausführung C-3

- 20 mm freier Durchgang
- Einstellbares Schalthniveau, schmutzfrei, von außen über Drehschalter
- Geeignet für den Einsatz bis 90 °C (bis zu 30 Min./Std.)
- Serienmäßig einsetzbar für salzhaltiges Schmutzwasser (bis 15 %) aus einer häuslichen Wasserenthärtung

Ausführung D-2

- Sehr kompakte Abmessungen
- Extrem niedrige Einschalthöhe von 58 mm

KONSTRUKTION

- Spezielle, leistungsstarke Motore
- Elegantes Design und kompakte Abmessungen
- Einzigartige, wählbare Druckabgangsrichtung für den einfachen Austausch oder für Neuinstallationen
- Serienmäßiger Motorwicklungsschutz
- Herausziehbare Motoreinheit, ohne erforderlichen Ausbau des Behälters (kein Reinfassen in die Anlage notwendig!) Die selbstjustierende Autokupplung erleichtert das Wiedereinsetzen des Motors nach dem Service.
- Spezielle Behälterboden-Geometrie zur Vermeidung von geruchsverursachenden Ablagerungen
- Aktivkohlefilter am Be- und Entlüftungsventil
- Druckdichte, geschweißte Sammelbehälter bis 0,25 bar

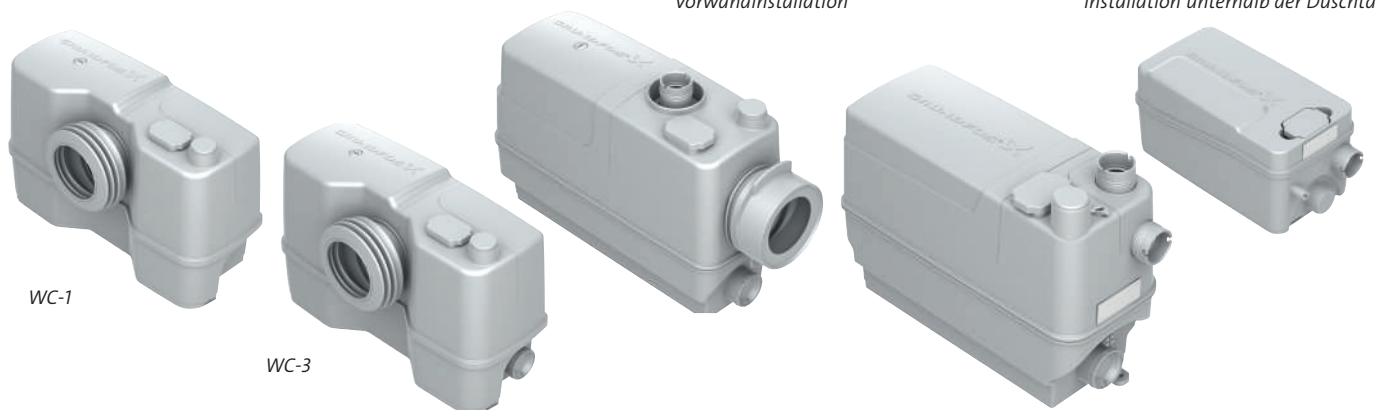

WC-1















WC-3

Modell CWC-3 für die Vorwandinstallation

Modell D-2 für die platzsparende Installation unterhalb der Duschtasse

WC-Modelle zur Entsorgung von u. a. fäkalienhaltigen Abwässern aus bis zu vier Armaturen

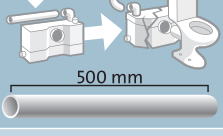
Besonders temperaturbeständiges Modell C-3, bspw. zum Anschluss von Spül- und Waschmaschinen

SOLOLIFT2 ANWENDUNGSÜBERSICHT		WC-1	WC-3	CWC-3	C-3	D-2	
Anwendungen	Stand-WC 	●	●				
	Hänge-WC 			●			
	Urinal 	●	●	●			
	Waschbecken 	●	●	●	●	●	
	Bidet 		●	●	●	●	
	Dusche 		●	●	●	●	
	Badewanne 				●		
	Waschmaschine 				●		
	Spülmaschine 				●		
	Spülbecken 				●		
	Wasserenthärtungsanlage (bis 15% Salzgehalt) 				●		
	Zubehör	Alarmplatine 97772315 	●	●	●		
Austauschkit 97772316 		●	●	●	●		
Alarmschaltgerät LCA2 97775338 					●		
Magnetschwimmerschalter 97775337 							
				Schwarzwasser		Grauwasser	

TECHNISCHE DATEN

Hebeanlage	Anschlüsse	Spannung	Leistungsaufnahme	Gewicht	Maximale Medientemperatur
SOLOLIFT2 WC-1	1 x DN 100 (WC) 1 x DN 40	1 x 220-240 V 50 Hz	620 W	7,3 kg	50 °C
SOLOLIFT2 WC-3	1 x DN 100 (WC) 1 x DN 40 2 x DN 40/50	1 x 220-240 V 50 Hz	620 W	7,3 kg	50 °C
SOLOLIFT2 CWC-3	1 x DN 100 (WC) 1 x DN 40 2 x DN 40/50	1 x 220-240 V 50 Hz	620 W	7,1 kg	50 °C
SOLOLIFT2 C-3	1 x DN 40 2 x DN 40/50	1 x 220-240 V 50 Hz	640 W	6,6 kg	75 °C / 90 °C für 30 Min./Std.
SOLOLIFT2 D-2	2 x DN 40	1 x 220-240 V 50 Hz	280 W	4,3 kg	50 °C

MULTILIFT MSS



ANWENDUNG

Die kleinste MULTILIFT-Fäkalienhebeanlage für Souterrain-Wohnungen und Einfamilienhäuser ist sehr leicht und äußerst kompakt. Mit 44 l bietet der Tank genügend Fassungsvermögen für den Anschluss mehrerer Armaturen. Dafür stehen fünf Anschlüsse DN 100, ein Zusatzzulauf sowie die platzsparend eingezogenen Zulaufmuffen zur Verfügung. Die Anlage ist ideal für den Neubau, Sanierung oder im Austausch.

Die Anlage wird mit dem neu konzipierten und besonders benutzerfreundlichen Steuergerätetyp LC 220 gesteuert und kontinuierlich überwacht.

PRODUKTVORTEILE

- Anlage mit kleinster Aufstellfläche auf dem Markt (0,26 m²)
- Geringes Gesamtgewicht von 28 kg
- Anschlussfertig vormontiert
- Hohe Anschlussflexibilität: 5 x DN 100
- Vormontierte Rückschlagklappe
- Für flexible Installation 2 Zulaufhöhen (180 und 250 mm) an jeder Anlage über einen Wahlschalter einstellbar
- Überflutungssicher (2 mWs/7 Tage)



Rückansicht
MULTILIFT MSS

KONSTRUKTION

- Pumpe komplett aus Edelstahl, einschließlich Laufrad und Gleitringdichtung
- Intelligente Mikroprozessorsteuerung mit piezoresistivem Drucksensor
- Anschlussmöglichkeiten für vertikale Zuläufe
- Optimierter Behälterboden mit Gefälle zur Pumpe, um Schwebstoffe nicht antrocknen zu lassen
- Zuläufe als Anschlussmuffen ausgeführt



Steuergerät
LC 220

MSS-STEUERUNG

Das Steuergerät LC 220 wurde speziell für die MULTILIFT MSS entwickelt, ist im Lieferumfang der Anlage enthalten und komplett vormontiert. Während des Betriebs überwacht die Steuerung z. B. Behälterniveau, Trockenlauf oder Alarmlinien und meldet frühzeitig Störungen. Ein täglicher Testlauf der Anlage prüft routinemäßig die Funktionsfähigkeit und sichert den zuverlässigen Betrieb auch bei selten frequentierten Anlagen. Ebenso ist die Serviceintervallanzeige aktivierbar.

TECHNISCHE DATEN

Hebeanlage	MULTILIFT MSS
Tankvolumen	44 l
Freier Durchgang	50 mm
Zuläufe	5 x Muffe DN 150 3 x Muffe DN 50 1 x Stutzen DN 50 *
Druckabgang	DN 80/100
Anschluss	1 x 230 V oder 3 x 400 V, 50 Hz
Leistung	P ₁ = 1,8 kW

* Be-/Entlüftung

WICHTIGER HINWEIS FÜR DEN NUTZER

Gemäß DIN EN 12050-1 müssen Fäkalienhebeanlagen regelmäßig durch fachkundiges Personal gewartet werden. Bei Einfamilienhäusern sind jährliche Intervalle vorgeschrieben. Mehrfamilienhäuser sind halbjährlich und Anlagen in gewerblichen Gebäude quartalsweise zu überprüfen. Im Gewährleistungsfall ist die Einhaltung der Wartungstermine in der Regel zu belegen. Informieren Sie sich bei Grundfos über die Angebote von Wartungsverträgen.

MULTILIFT M/MD

ANWENDUNG

Die kompakten Abwasserhebeanlagen MULTILIFT M als Einzelpumpenversion bzw. MULTILIFT MD als Doppelpumpenversion sind jeweils in 6 Motorgrößen lieferbar. Die Anlagen haben große Sammelbehälter mit rd. 92 l (M) oder 130 l (MD) und je ein hohes Nutzvolumen.

Die anschlussfertigen Hebeanlagen sind mit dem patentierten Drehflansch in DN 100 ausgerüstet, der den Anschluss der Anlage besonders im Austauschfall und unter beengten Einbaubedingungen stark vereinfacht. Dieser ist stufenlos von 180-315 mm verstellbar.

MULTILIFT MOG/MDG

ANWENDUNG

Abwasserhebeanlagen mit Schneirad fördern häusliche Abwässer mit Fäkalien, das unterhalb der Rückstauenebene anfällt. Das Schneirad zerkleinert die beigemengten Feststoffe, sodass eine Druckentwässerung über eine DN 40-Abwasserleitung möglich ist. So lassen sich auch Einfamilienhäuser in rückwärtiger Lage oder in zersiedelten Gebieten zuverlässig an den öffentlichen Kanal anbinden.

PRODUKTVORTEILE M/MD/MOG/MDG

- Berührungslose Niveauerfassung durch einfach demontierbaren, piezoresistiven Drucksensor
- Modellabhängig mehrere Zuläufe DN 100 und Zusatzzulauf DN 150
- Patentierter Drehflansch in DN 100 oder DN 150 (optional)
- Ausgestattet mit leistungsstarken Pumpen mit Vortex-Hydraulik für freien Kugeldurchgang bis 50 mm
- Serienmäßiges Steuerungsgerät LC 221.1 (Einzelpumpen) bzw. LC 221.2 (Doppelpumpen) mit erweitertem Funktionsumfang
- Anschlussmuffe für eine Handmembranpumpe
- Behälterbodengeometrie verhindert Ablagerungen
- Doppelpumpenanlagen mit wartungsfreundlicher, von außen zugänglicher Doppelryckschlagklappe zur Anlagentleerung
- Zugang zur Motorwelle problemlos möglich
- Geringes Restwasservolumen zur Vermeidung von Ablagerungen und Gerüchen durch optimierte Behälterboden-Geometrie
- Alternativ als Schneirad-Version MOG/MDG



MULTILIFT M



MULTILIFT MD mit
130 l-Sammelbehälter



MULTILIFT MOG mit
Schneiradpumpe



MULTILIFT MDG

TECHNISCHE DATEN

Hebeanlage	MULTILIFT M	MULTILIFT MD	MULTILIFT MOG	MULTILIFT MDG
Tankvolumen	92 l	130 l	92 l	93 l
Freier Durchgang	50 mm	50 mm	–	–
Zuläufe	1 x Muffe DN 150 3 x Muffe DN 100 3 x Muffe DN 50 1 x Stutzen DN 70*	2 x Muffe DN 150 3 x Muffe DN 100 4 x Muffe DN 50 1 x Stutzen DN 70*	1 x Muffe DN 150 3 x Muffe DN 100 4 x Muffe DN 50 1 x Stutzen DN 70*	1 x Muffe DN 150 3 x Muffe DN 100 4 x Muffe DN 50 1 x Stutzen DN 70*
Druckabgang	DN 80/100	DN 80/100	Rp 1 1/4" IG / DN 32	Rp 1 1/4" IG / DN 32
Anschluss	1 x 230 V oder 3 x 400 V, 50 Hz	1 x 230 V oder 3 x 400 V, 50 Hz	1 x 230 V oder 3 x 400 V, 50 Hz	1 x 230 V oder 3 x 400 V, 50 Hz
Leistung	P _i = 1,8 – 4,6 kW	P _i = 1,8 – 4,6 kW	P _i = 1,4 – 5,2 kW	P _i = 1,4 – 5,2 kW

* Be-/Entlüftung

▶ CONLIFT 1



ANWENDUNG

Die Kondensathebeanlage CONLIFT 1 ist die ideale Ergänzung für Anwendungen, in denen aggressives Kondensat anfällt. Hierzu zählen besonders die Brennwert-, Kälte- und Klimatechnik.

Das neue Konzept der Anlage ist auch nachträglich problemlos erweiterbar oder kann kombiniert werden.

PRODUKTVORTEILE

- Wirksamer Spritzwasserschutz durch Schutzart IP 24
- Vielseitige Anschlussmöglichkeiten durch vier Zulaufstutzen inkl. Stopfen für Verschluss/Fixierung
- Einfache Handhabung durch Funktionstaster zum Test der Betriebsbereitschaft
- Hohe Betriebssicherheit durch robuste Schwimmerschaltung und separaten Alarmschwimmer
- Potentialfreier Alarmwechselkontakt, 2 A, 230 V
- Hohe Flexibilität durch 180° Drehung der Motoreinheit gegeben
- Stets sicherer Anlauf durch Selbstentlüftung
- Effizienter Sediment- und Geruchsverschluss an allen Behälterecken
- Installationshilfen zur optimalen lotgerechten Justierung (bei allen Geräten)
- Spezielle Zulaufgeometrie mit Sediment- und Geruchsverschluss zur Vermeidung von Gaseintrag
- Druckabgangsstützen für Schlauchinnendurchmesser 8 + 10 mm; Stutzen mit Bajonettverschluss und zusätzlicher Fixierung

AUSFÜHRUNGEN

CONLIFT 1

Basis-Ausführung

- ▶ Moderne Kondensathebeanlage mit einem Höchstmaß an Zuverlässigkeit und Langlebigkeit.
- ▶ Potentialfreier Alarmwechselkontakt (2,5 A/230 V).

Erweiterbar um Alarmplatine (Option)

- ▶ Durch die Zusatzausstattung Alarmplatine ertönt ein akustisches Signal und wahlweise lässt sich ein zusätzlicher Pumpenstart durchführen.

Erweiterbar um Neutralisationseinheit (Option)

- ▶ Zur Schonung angeschlossener Leitungen und Komponenten wird Kondensat mit extrem niedrigem pH-Wert aufbereitet und auf ein angemessenes Niveau angehoben.
- ▶ Die Neutralisationseinheit lässt sich direkt auf die CONLIFT 1 aufsetzen oder daneben montieren.

TECHNISCHE DATEN

Hebeanlage	Motorleistung P_1 / Nennstrom	Schalzhäufigkeit	Dauerhafte Medientemperatur	Maximale Medientemperatur	Einsatzbereich pH-Wert
CONLIFT 1	75 W / 0,65 A	60 Starts/h	50 °C	90 °C für 5 Min.	> 2,5

▶ ALPHA2



ANWENDUNG

Die Grundfos ALPHA2 ist für Heizungsanlagen mit variablem und konstantem Förderstrom konzipiert und kann in der Edelstahlausführung auch in häuslichen Trinkwarmwasserkreisläufen verwendet werden. Kombiniert mit ALPHA READER und der App GO Balance ist der einfache hydraulische Abgleich möglich.

Grundfos ALPHA2 ist ideal für:

- Systeme, bei denen eine optimale Anpassung der Pumpenleistung an die Betriebsbedingungen notwendig ist.
- Systeme mit variablen Vorlauftemperaturen (+2 °C bis +110 °C)
- Häusliche Trinkwasseranwendungen
- Passend für alle Systeme in Ein- und Zweifamilienhäusern

PRODUKTVORTEILE

Geringer Energieverbrauch durch die einmalige Kombination aus Frequenzumrichter, Permanentmagnetmotor und Statorbauweise. Mit einer Leistungsaufnahme von nur drei Watt im Betrieb eines typischen Einfamilienhauses spart die Grundfos ALPHA2 im Vergleich zu ungeregelten Pumpen bis zu 80 % Betriebsstrom.

- Energieeffizienz-Wert (EEI) ab 0,15: Die ALPHA2 ist die aktuell energieeffizienteste Pumpe ihrer Klasse
- Die AUTOADAPT™-Funktion ist eine automatische Einstellung der Förderleistung
- Automatische Nachtabsenkungsfunktion
- Ein LED-Display zeigt wahlweise die aktuelle Leistungsaufnahme in Watt oder dem Förderstrom an
- Betrieb mit variabler oder fester Drehzahl einstellbar
- Einfache Installation: Stecker rein – betriebsbereit
- Serienmäßig mit platzsparender Wärmedämmschale
- Einfacher hydraulischer Abgleich über App Grundfos GO Balance und ALPHA Reader

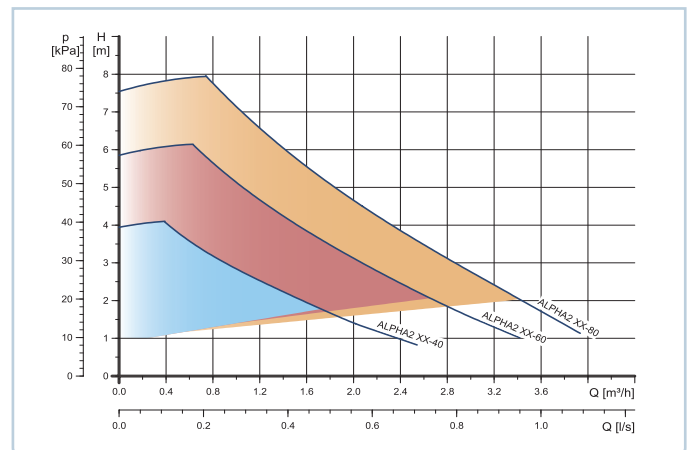

KONSTRUKTION

- Permanentmagnetmotor (ECM-Technologie)
- Lagerplatte, Spaltrohr und Spaltring aus nicht rostendem Stahl (Werkstoff-Nr. 1.4301)
- Wellenlager aus Keramik, Drucklager aus Karbon
- Einfache Installation mit Stecker: Ohne den Klemmenkasten zu öffnen, kann die Pumpe angeschlossen werden
- Laufrad aus Komposit PES
- Pumpengehäuse mit Kataphoresebeschichtung aus Grauguss oder Edelstahl

TECHNISCHE DATEN

Pumpe	ALPHA2
Umgebungstemperatur	0 °C bis +40 °C
Medientemperatur	+2 °C bis +110 °C
Leistungsaufnahme	min. 3 W, max. 22 W (xx-40)/ 45 W (xx-60)/50 W (xx-80)
Einbaulängen	130, 180 mm
Werkstoff Pumpengehäuse	Grauguss/Edelstahl

▶ ALPHA3



ANWENDUNG

Die neue Generation der ALPHA3 setzt in Sachen Funktionalität, Bedienung und Konnektivität neue Maßstäbe. Mit der App Grundfos GO Remote können Sie die ALPHA3 jetzt über Ihr Smartphone steuern und überwachen. Dank direkter Bluetooth-Verbindung ist der hydraulische Abgleich über die App Grundfos GO Balance jetzt noch einfacher und smarter durchführbar.

PRODUKTVORTEILE

Minimaler Energiebedarf durch die ideale Abstimmung aller Pumpenkomponenten sowie Antrieb und Regelung. Mit einer Leistungsaufnahme von nur drei Watt im Betrieb eines typischen Einfamilienhauses spart die Grundfos ALPHA3 im Vergleich zu ungeregelten Pumpen bis zu 80 % Betriebsstrom.

- EEI-Wert < 0,15 (z. B. Modell 25-40 180)
- AUTOADAPT™-Funktion für die automatische Einstellung des Betriebspunkts
- Anwendungsspezifische Regelungsmodi mit AUTOADAPT™ für Radiator- und Fußbodenheizungssysteme oder Mischinstallationen
- Automatische Nachtabsenkungsfunktion
- Differenz- und Konstantdruckregelung
- Betrieb mit variabler oder fester Drehzahl einstellbar
- Als 4 m-, 6 m- und 8 m-Version lieferbar
- Einfache und intuitive Pumpensteuerung sowie -überwachung über kostenfreie Smartphone App Grundfos GO Remote
- Direkter hydraulischer Abgleich über kostenfreie Smartphone App Grundfos GO Balance

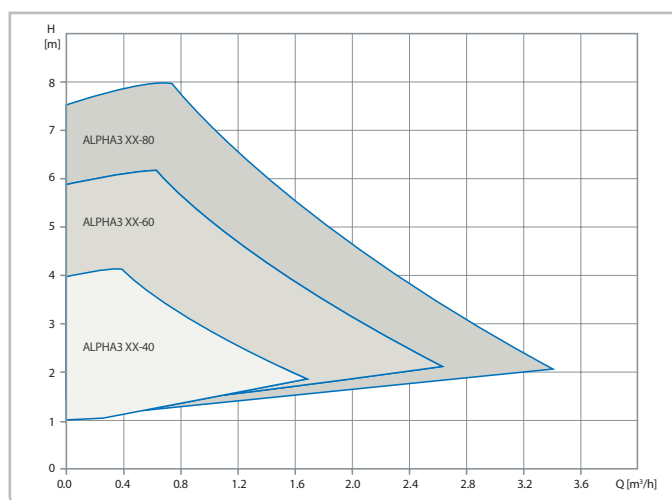

TECHNISCHE DATEN

Pumpe	ALPHA3
Umgebungstemperatur	0 °C bis +40 °C
Medientemperatur	+2 °C bis +110 °C
Einbaulängen	130, 180 mm
Werkstoff Pumpengehäuse	Grauguss

▶ ALPHA SOLAR



ANWENDUNG

Die Umwälzpumpe ALPHA SOLAR erweitert das ALPHA-Programm und wurde speziell für den Einsatz in thermischen Solaranlagen (Low-/High-/Matched-Flow oder Drain-Back) von Ein- und Zweifamilienhäusern entwickelt.

Sie ist robust konstruiert und arbeitet äußerst geräuscharm und wartungsfrei. Die ALPHA SOLAR kann in alle Solarwärmeanlagen mit variablem und konstantem Volumenstrom eingebaut werden.

Die Pumpe ist problemlos bei Umgebungtemp. bis 70 °C einsetzbar. Sie lässt sich über das pulsweitenmodulierte Signal (PWM-Signal) der Solaranlage steuern, um die Solarenergieausbeute und Anlagentemperatur zu optimieren. Ohne PWM-Signal kann die ALPHA SOLAR auf eine von 4 konstanten Drehzahlen eingestellt werden.

PRODUKTVORTEILE

- 4 konstante Drehzahlen
- Sehr einfache Installation
- Niedriger Energieeffizienzindex (EEI <= 0,20)
- Wartungsfrei
- Geringe Geräuschentwicklung
- PWM-Profil C (Solaranlagen): Verfahren zur Erzeugung eines analogen PWM-Signals aus einer digitalen Quelle
- Deblockierungsschraube
- Kompakte Abmessungen

ALPHA SOLAR XX-75 130/180

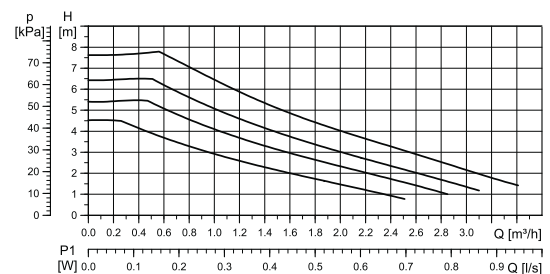

ALPHA SOLAR XX-145 180

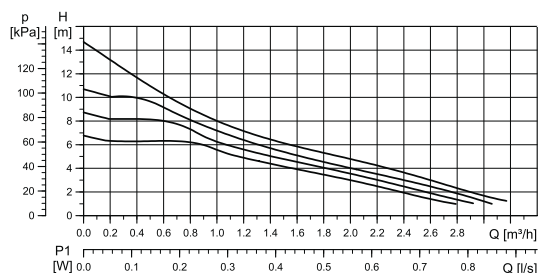

TECHNISCHE DATEN

Pumpe	ALPHA SOLAR
Umgebungstemperatur	Max. 70 °C
Medientemperatur	2 °C bis 110 °C bei max. 70 °C Umgebungstemp. 2 °C bis 130 °C bei max. 60 °C Umgebungstemp.
Einbaulängen	130 mm, 180 mm
Werkstoff Pumpengehäuse	Grauguss

► MAGNA3



ANWENDUNG

Grundfos-Umwälzpumpen MAGNA3 sind moderne Nassläuferpumpen mit integrierter elektronischer Leistungsregelung. Sie sind für den Einsatz in größeren Heizungsanlagen, Kühl- und Klimaanlageanwendungen sowie als Förderpumpe in der Geothermie konzipiert. Vielfältige Einstellungsmöglichkeiten sowie die komfortable AUTOADAPT™-Regelung machen sie zur energieeffizientesten Pumpe ihrer Klasse.

Grundfos MAGNA3 eignet sich für:

- Ein- und Zweirohr-Systeme mit variablem Förderstrom
- Förderhöhen bis 18 m und -leistungen bis 70 m³/h
- Medientemperaturen von -10 °C bis +110 °C

PRODUKTVORTEILE

Die Baureihe MAGNA3 umfasst über 220 verschiedene Einzel- und Doppelpumpen in Grauguss oder Edelstahl. Jede Pumpe erfüllt höchste Ansprüche und trägt das Prädikat „Made in Germany“.

- MAGNA3-Pumpen sind mit Gewinde- oder Flanschanschluss lieferbar und können somit mühelos in neue oder bereits bestehende Anlagen eingebaut werden
- Sehr energieeffiziente Pumpenbaureihe durch entscheidend verbesserte Hydraulik und optimierten Motorwirkungsgrad
- TFT-Farbdisplay für die einfache und intuitive Bedienung
- 3D-Lastprofilfassung (Work Log)
- Intelligente Regelungsfunktionen AUTOADAPT™ und FLOWADAPT
- Integrierte Nachtabsenkungsfunktion
- Pumpensteuerung und Überwachung über das Smartphone mit Grundfos GO
- Permanente Pumpenzustandsanzeige im Display; Betrieb, Warnung, Alarm
- Drei Digitaleingänge, zwei Ausgangs-Relais für Betriebs- und Störmeldungen und ein analoger Eingang für externen Sensor
- Wärmemengenerfassung durch zusätzlichen Temperaturfühler möglich
- Einbindung der Pumpen in Gebäudeleittechnik mit Einsteckmodulen für alle gängigen BUS-Systeme
- Differenztemperaturregelung

LEISTUNGSÜBERSICHT

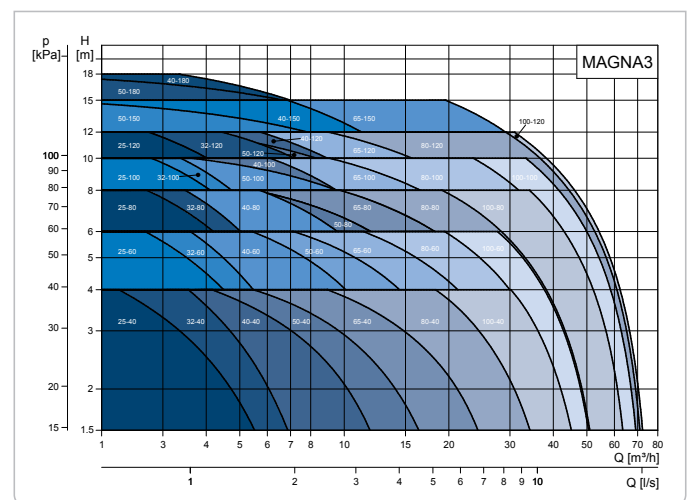

KONSTRUKTION

- Permanentmagnetmotor (ECM-Technologie)
- Spaltrötortopf aus Komposit-Werkstoff
- Rotor mit Neodym-Technologie
- Kompakter Stator
- Luftgekühlte Elektronik zur Vermeidung von Kondenswasserbildung
- Perfekt an die Pumpe angepasste Wärmedämmschale
- Kataphorese-beschichtetes Pumpen- und Statorgehäuse
- Ausstattung mit einem Funkmodul für den drahtlosen Anschluss einer weiteren MAGNA3-Pumpe

TECHNISCHE DATEN

Pumpe	MAGNA 3
Förderstrom (Q)	bis 78 m ³ /h
Förderhöhe (H)	bis 18,0 m
Medientemperatur (t)	-10 °C bis +110 °C

COMFORT



ANWENDUNG

Trinkwarmwasser-Zirkulationsanlagen bieten Komfort, sparen Wasser und Energie. Sie sorgen dafür, dass warmes Wasser bereits unmittelbar beim Öffnen der Zapfstelle zur Verfügung steht. Kein Warten, kein „Laufenlassen“ des kalten Wassers aus der Leitung.

Die Zirkulationspumpen Grundfos COMFORT mit effizienter Permanentmagnetmotor-Technologie überzeugen durch Flexibilität und Hocheffizienz. Grundfos COMFORT sind in drei Ausführungen erhältlich: Als Basis-Variante, mit Digitaltimer oder als intelligentes AUTOADAPT™-Modell, das das Benutzerverhalten erlernt. Wasserentnahmen werden über einen elektronischen Kalender protokolliert und ergeben ein Nutzerprofil.

PRODUKTVORTEILE

- Schneller und werkzeugloser elektrischer Anschluss durch bereits vergossenen Eurostecker (gemäß EN50075)
- Energiesparendes Permanentmagnetmotor-Konzept mit hocheffizienter Hydraulik
- Das Modell COMFORT BU verfügt über einen digitalen Timer zur Einstellung fest definierter Betriebszeiten.
- Das Modell COMFORT BA minimiert Betriebsstunden durch die AUTOADAPT™-Funktion. Wasserentnahmen werden registriert und in einen elektronischen Kalender protokolliert.
- Einfache Modernisierung installierter Pumpen durch unkomplizierten Pumpenkopf-Tausch (Standard-Variante)
- Der COMFORT Austauschkopf (..MB) passt auf alle gängigen Pumpengehäuse gleichartiger Zirkulationspumpen (fabrikat- und herstellerunabhängig)

KONSTRUKTION

- Kugelmotortechnologie und frei beweglicher Rotor schützt gegen vorzeitige Verkalkung (max. 28° dH/49° fH)
- Spaltröhrenmotor-Konstruktion ohne verkalkungsanfällige Durchgänge
- Integrierter Trockenlaufschutz

FÖRDERLEISTUNG

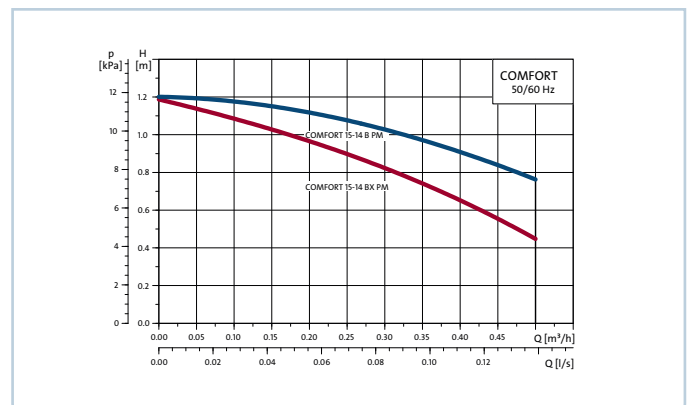

TECHNISCHE DATEN

Typ	Anschluss	Einbaulänge	Netzanschluss
COMFORT B	Rp ½ IG	80 mm	1 x 230 V, 50 Hz
COMFORT BX	Versch. G 1"	140 mm	
COMFORT BA	Rp ½ IG	80 mm	
COMFORT BXA	Versch. G 1"	140 mm	
COMFORT BU	Rp ½ IG	80 mm	
COMFORT BXU	Versch. G 1"	140 mm	
COMFORT MB	-	-	

Schneller am Ziel

Mit den Online-Services von Grundfos



 www.grundfos.de

 www.grundfos.at

 www.grundfos.ch

Nutzen Sie unseren **Chat!** Hier erhalten Sie schnelle Unterstützung ohne Wartezeiten, und es besteht die Möglichkeit zum direkten Informations- und Datenaustausch.

Im **ePaper-Portal** finden Sie einfach und komfortabel eine große Auswahl an Prospekten und Datenheften als ePaper. Sie können die Dokumente online lesen, einzelne Seiten oder das gesamte Dokument downloaden, abspeichern oder versenden.

Erweitern Sie Ihr Wissen über Pumpentechnologie, Installation und Energieeffizienz in der **Ecademy** und sichern Sie sich im Handumdrehen attraktive Prämien.

Grundfos **MyPump** bietet Ihnen schnelle Hilfe bei der Fehlersuche sowie die Möglichkeit, installierte Pumpen zu registrieren und zu verwalten.

Im Kundenportal **MyGrundfos** bieten wir Ihnen Informationen über Verfügbarkeit, Listenpreise und Ihren Auftragsstatus. Außerdem finden Sie schnell und einfach eine passende Austauschpumpe oder ein passendes Ersatzteil.

Grundfos GO Install: Die Smartphone-App für die Gebäudetechnik. Pumpenauslegung und -austauschinformationen sowie wertvolle Tools für die tägliche Arbeit.

Grundfos Product Center

Ihr Online-Assistent zur Produktsuche und für detaillierte Produktinformationen: Kennlinien, Maßskizzen, Anschlusspläne, Ersatzteile, Serviceinformationen uvm. Sie können auch komplette Projekte abspeichern und Ihr persönliches Archiv ermöglicht den Wiederaufruf von Projekten, Produkten und Dokumenten.

Jetzt auch mit BIM-Daten



Über unsere externen Partner

Ausschreibungstexte



www.ausschreiben.de



www.abk.at

Branchenportale



www.shk-branchenportal.de



www.igneuemedien.at



www.igh.ch

Aktuelle Posts  und Videos 

Technische Änderungen und Irrtümer vorbehalten.

GRUNDFOS GMBH
Schlüterstr. 33 · D-40699 Erkrath
Tel. +49 211 929 690
infoservice@grundfos.com
www.grundfos.de

GRUNDFOS
Pumpen Vertrieb Ges.m.b.H.
Grundfosstraße 2
A-5082 Grödig
Tel. +43 6246 883 0
www.grundfos.at

GRUNDFOS Pumpen AG
Bruggacherstrasse 10
CH-8117 Fällanden
Tel. +41 44 806 82 10
www.grundfos.ch

GRUNDFOS 

GN031 808/202012

Trademarks displayed in this material, including but not limited to Grundfos, the Grundfos logo and "be think innovate" are registered trademarks owned by The Grundfos Group. All rights reserved. © 2021 Grundfos Holding A/S, all rights reserved.