

Wärmepumpen: Nachhaltiger Komfort



Auf die Energie der Zukunft setzen.

Kriterien für eine Wärmepumpe	4
Wärmepumpen kurz erklärt	8
Vaillant Wärmepumpen im Überblick	10
Luft/Wasser/Sole-Wärmepumpen flexoTHERM und flexoCOMPACT	12
Luft/Wasser-Wärmepumpen aroTHERM plus und aroTHERM Split	16
Luft/Wasser-Wärmepumpe recoCOMPACT	22
Luft/Wasser-Wärmepumpe versoTHERM	23
Warmwasser-Wärmepumpe aroSTOR	24
Wärmepumpen-Systemerweiterungen	26
Systemergänzung Photovoltaik auroPOWER	28
Systemergänzung Solarthermie auroTHERM	30
Systemergänzung Wohnraumlüftung recoVAIR	31
Systemergänzung Gebläsekonvektoren aroVAIR	32
Warmwasser- und Pufferspeicher	34
Intelligente Regelungstechnik	36
Original Vaillant Werkskundendienst	38
Wärmegarantie plus	40
Technische Daten	41



Vaillant bietet moderne und effiziente Heizsysteme an, die eine komfortable Nutzung erneuerbarer Energien ermöglichen. Bestes Beispiel sind Wärmepumpen: Sie können dank ressourcenschonender Technik im Vergleich zu herkömmlichen Heizsystemen den Primärenergieverbrauch und Ausstoß von Emissionen halbieren und in Verbindung mit Solar und Photovoltaik sogar um bis zu 75% reduzieren.



Als Vorreiter für effiziente und umweltschonende Lösungen der Heiz- und Klimatechnik gehen wir noch einen Schritt weiter. Mit dem Vaillant Green iQ Label zeichnen wir Produkte aus, die nicht nur wenig Energie verbrauchen, sondern auch intelligent vernetzt sind - wie unsere Wärmepumpen flexoTHERM, flexoCOMPACT und recoCOMPACT.

Energieeffizient und umweltschonend



Einsparung von bis zu 75 % Energie und bis zu 30 % Emissionen

durch Nutzung der kostenlosen Wärmequelle Luft im Vergleich zu einem Gas-Brennwertgerät; in Kombination mit Photovoltaik sogar bis zu 40 % Emissionen (flexoTHERM exclusive).



Einsparung von ca. 2.690 kg CO₂

im Vergleich zu einem Gas-Brennwertgerät:

- dies entspricht dem Äquivalent einer CO₂-Reduktion von ca. 2.500 m² Waldfläche
- hohe Energieeffizienzklassen im Rahmen der Ökodesign-Richtlinie
- hohe COP-Leistungszahlen



Über 140 Jahre Erfahrung

bei Heizsystemen, davon mehr als 25 Jahre im Bereich Wärmepumpen:

- Qualitätsmanagement EN ISO 9001 und EN ISO 14001



Eine Lösung, die zu Ihnen passt.

Ob im Neubau oder bei der Sanierung - eine Wärmepumpe ist meist die richtige Wahl. Mit Vaillant Wärmepumpen können Sie auch Radiatoren effizient und nachhaltig betreiben.



Perfekt für den Neubau

Im Neubau ist Ihr Heizbedarf wegen der vorgeschriebenen Gebäudedämmung gering. Die meiste Wärmeenergie wird für die Warmwasserbereitung benötigt. Alle unsere Wärmepumpen liefern dort exzellente Leistungswerte und ermöglichen so zum Beispiel den Einsatz von Regenduschen. Wärmepumpen arbeiten besonders effizient mit Fußbodenheizungen zusammen. Weil das System gleichzeitig eine Kühlung ermöglicht, kann es auch für angenehme Temperaturen im Sommer sorgen.



Für
SANIERUNG
geeignet

Geeignet für die Sanierung

Neueste Wärmepumpen bieten eine ähnliche Leistung wie Anlagen, die mit fossilen Energien arbeiten. Sie eignen sich deshalb bestens für den Austausch von Ölheizungen.

Bei Sanierungen lässt sich nicht immer eine Fußbodenheizung einbauen. Wärmepumpen, wie die neue aroTHERM plus, sind trotzdem die richtige Wahl. Denn durch die hohe Vorlauftemperatur von bis zu 75 °C kann das System problemlos mit Heizkörpern kombiniert werden. Fragen Sie dazu einfach Ihren Installateur. Er kann ermitteln, welche Wärmepumpe die richtige ist.



Mehrfamilienhaus

Reihenhaus mit kleinem, nicht befahrbarem Grundstück

Freistehendes Haus mit großem, befahrbarem Grundstück

Energiequellen:



Luft



Wasser



Erde

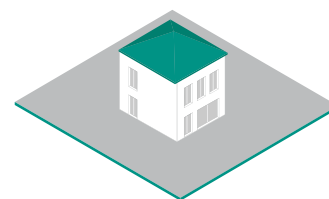
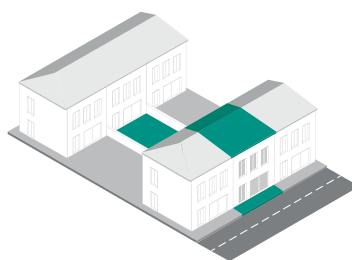
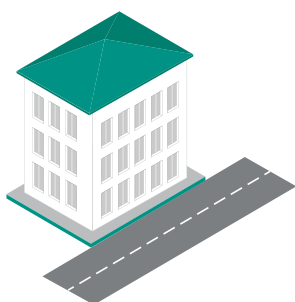

Energiequelle



Sanierung

Einzelfallprüfung, welche Energiequelle optimal ist



Ihr Grundstück entscheidet

Luft, Wasser oder Erde: Je nach Gegebenheiten ist eine andere Energiequelle für Sie optimal. Vor allem bei der Nutzung von Sole oder Wasser sollte Ihr Grundstück zum Beispiel eine bestimmte Größe aufweisen und befahrbar sein. Wärmepumpen, die mit Luft arbeiten, können hingegen wegen ihres leisen Betriebs auch auf kleinen Grundstücken eingesetzt werden. Für das passende System lassen Sie sich am besten von Ihrem Installateur beraten.

Wärmepumpen sind förderfähig

- "Raus aus Öl" - Förderung vom Bund
- Bundesländerspezifische Förderungen
- Das kostenlose Vaillant Fördergeldservice ermittelt für Sie die optimale Kombination aller Fördermittel. Sie erhalten Ihren individuellen Förder-Antrag bereits vorausgefüllt. Mehr Infos auf vaillant.at

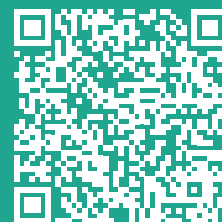



Starke Argumente.

Warum eine Wärmepumpe die beste Lösung für Heizen, Kühlen und Warmwasser ist.



Eine Wärmepumpe hat geringere Heizkosten und CO₂-Emissionen im Vergleich zu Gas- und Ölheizungen. Zusätzlich können Sie Geld sparen, indem Sie selbst Strom mit Photovoltaikanlagen erzeugen.

Wärmepumpen von Vaillant gehören aufgrund des Sound Safe Systems zu den leisesten auf dem Markt. Die Außengeräte sind im Betrieb bei 3 m Abstand nur etwa so laut wie Blätterscheln und so selbst für eng bebaute Reihensiedlungen geeignet.

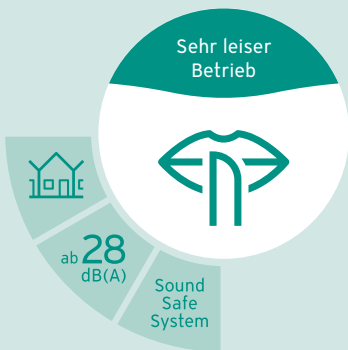

Die Innen- und Außeneinheit sind besonders kompakt - vor allem im Vergleich zu Ölkesseln und -tanks. Die Inneneinheit ist nur so groß wie ein Gefrierschrank, sodass Sie wertvolle Wohnfläche einsparen können.

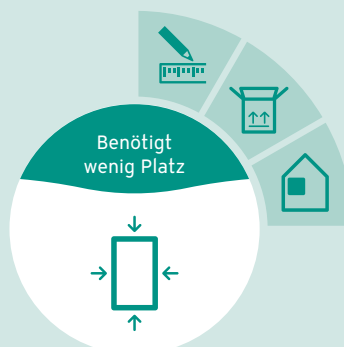

2

Verdichten:
Im Kompressor wird
Dadurch erhöht sich

1

Verdampfen:
In einem Wärme-
tauscher, dem
Verdampfer, nimmt
das Kältemittel die
Energie aus der
Wärmequelle auf
und verdampft dabei.
Es wird gasförmig.

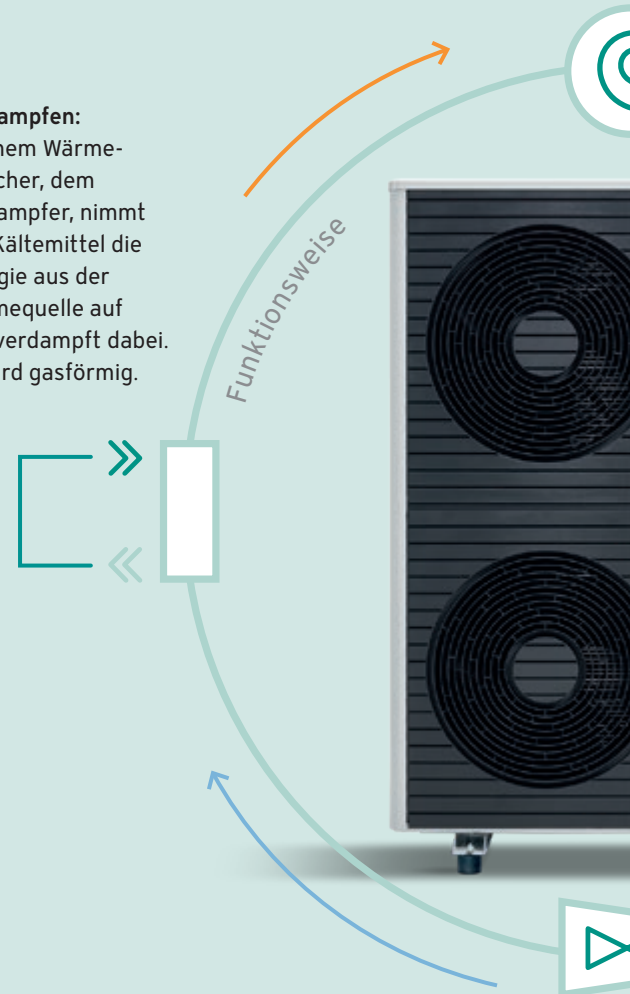

→ niedrige Temperatur
→ hohe Temperatur

4

Entspannen:
Das immer noch untere
Kältemittel wird im E-
spannt und kühlt sich
kann nun wieder Energie
nehmen - und der Kreislauf

Wärmepumpen eignen sich optimal für Sanierungsprojekte. Besonders die aroTHERM plus kann durch ihre hohe Vorlauftemperatur zum Austausch von Gas- und Ölheizungen ideal eingesetzt werden.

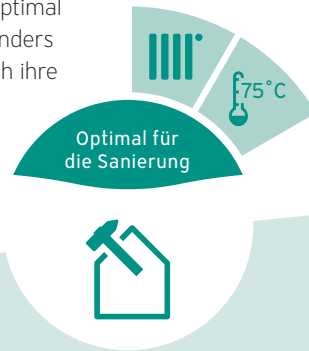

der Dampf verdichtet.
die Temperatur deutlich.



3

Verflüssigen:
Die Wärme wird dann über einen Wärmetauscher, den Kondensator, in den Heizkreislauf übertragen. Das Kältemittel kühlt sich ab und wird wieder flüssig.

Sie können das gesamte System komfortabel per App steuern. Zudem kann das System in das Smart Home über eine Anbindung an die KNX-Hausautomation oder mittels EEBUS an unterschiedliche Smart Home Kooperationspartner wie Evon und Loxone integriert werden.



Alle Wärmepumpen können mit weiteren Systemkomponenten kombiniert werden. Mit der kontrollierten Wohnraumlüftung recoVAIR bringen Sie frische Luft in Ihr Zuhause, mit der Photovoltaikanlage auroPOWER erzeugen Sie Ihren eigenen Strom und mit der Solaranlage auroTHERM sorgen Sie für Warmwasser.

er hohem Druck stehende
xpansionsventil ent-
n dabei deutlich ab. Es
rgie aus der Umwelt auf-
eislauf beginnt von vorn.

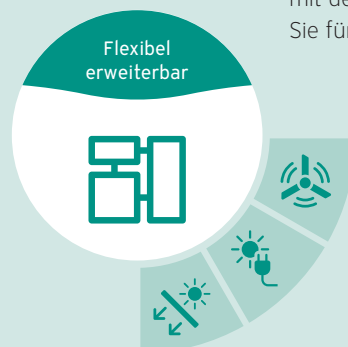

Drei ergiebige Energiequellen.

Hohe Effizienz oder günstige Erschließung - jede Umweltwärmequelle hat ihre spezifischen Vorteile und Anforderungen.

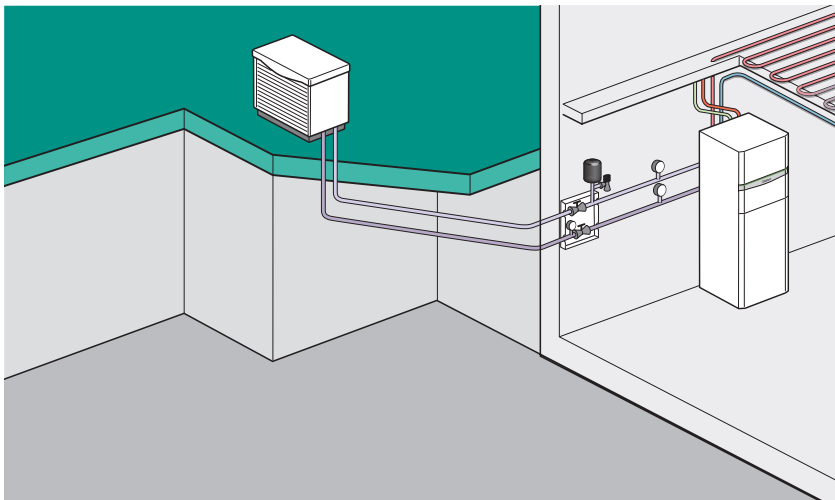

Luft

Luft/Wasser-Wärmepumpen haben in den meisten Fällen eine außenstehende Einheit, die der Umgebungsluft Wärme entzieht. Weil Luft überall zur freien Verfügung steht, lässt sich diese Wärmequelle kostengünstig erschließen. Luft/Wasser-Wärmepumpen haben einen geringen Platzbedarf und müssen nicht genehmigt werden. Wegen der höheren Temperaturschwankungen in der Luft sind Wasser/Wasser- oder Sole/Wasser-Wärmepumpen im Vergleich zu Luft/Wasser-Wärmepumpen effizienter.

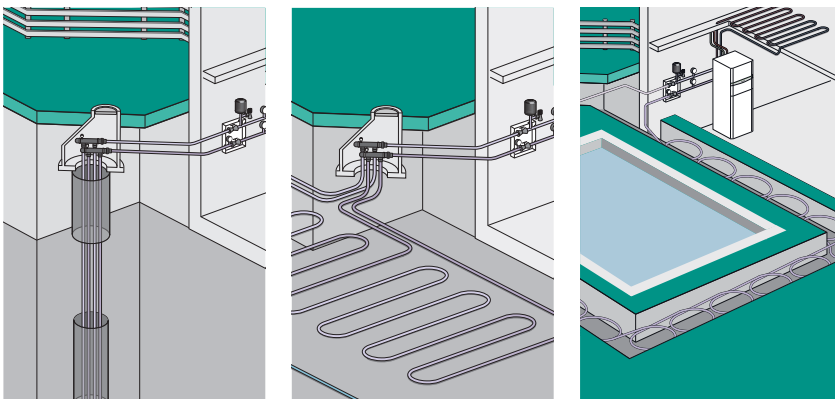

Erde

Sole/Wasser-Wärmepumpen entziehen dem Erdreich über Sonden, Flächenkollektoren oder Ringgrabenkollektoren Wärme. Sie liefern hohe Leistungswerte, stellen aber auch hohe Anforderungen an das Grundstück. Horizontal verlegte Flächenkollektoren benötigen viel Platz und erfordern Erdarbeiten. Für vertikal verlegte Sonden brauchen Sie dagegen eine Tiefenbohrung und eine wasserbehördliche Genehmigung.

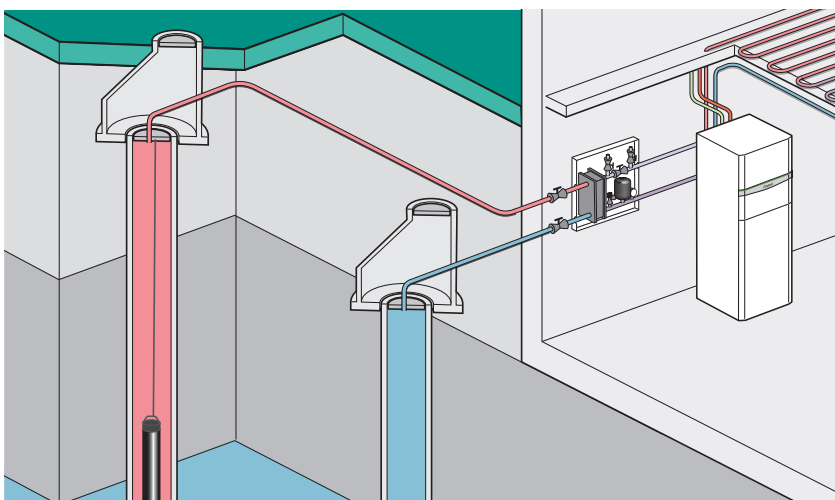

Wasser

Wasser/Wasser-Wärmepumpen entziehen dem Grundwasser über zwei Brunnen Wärmeenergie. Grundwasser hat die geringsten Temperaturschwankungen und liefert hohen Heizwert zu niedrigen Stromkosten. Geklärt werden muss, ob Wasser in ausreichender Qualität und Menge zur Verfügung steht. Eine Probebohrung ist daher genauso unumgänglich wie eine Genehmigung durch die Wasserbehörde.

Wichtige Merkmale im Vergleich.

 Wärmequelle Luft						
Wärmepumpe	Investitions-kosten	Genehmigung	App-Steuerung	Warmwasser		Leistung in kW
				integriert	extern	
flexoTHERM exclusive	mittel	nein	ja		bis 8 Personen	5/8/11/15/19
flexoCOMPACT exclusive	mittel	nein	ja	bis 4 Personen		5/8/11
recoCOMPACT exclusive	mittel	nein	ja	bis 5 Personen		3/5/7
versoTHERM plus	niedrig	nein	optional		bis 6 Personen	3/5/7
aroTHERM Split	niedrig	nein	optional		bis 6 Personen	3/5/7/10/12
aroTHERM plus	niedrig	nein	optional		bis 6 Personen	3/5/7/10/12
aroSTOR	niedrig	nein	nein	bis 5 Personen		1,7

 Wärmequelle Erde								
Wärmepumpe	Investitions-kosten	Genehmigung			App-Steuerung	Warmwasser		Leistung in kW
		Sonde	Kollektor	Ringgraben-kollektor		integriert	extern	
flexoTHERM exclusive	hoch*	ja	nein	nein	ja		bis 8 Pers.	5/8/11/15/19
flexoCOMPACT exclusive	hoch*	ja	nein	nein	ja	bis 4 Pers.		5/8/11

* in Verbindung mit Ringgrabenkollektor nur mittlere Investitionskosten

 Wärmequelle Wasser						
Wärmepumpe	Investitions-kosten	Genehmigung	App-Steuerung	Warmwasser		Leistung in kW
				integriert	extern	
flexoTHERM exclusive	hoch	ja	ja		bis 8 Personen	6/10/14/18/23
flexoCOMPACT exclusive	hoch	ja	ja	bis 4 Personen		6/10/14

Unsere Wärmepumpen im Überblick.



flexoCOMPACT und flexoTHERM

Mit dem besonders leisen und effizienten Luftkollektor aroCOLLECT arbeiten die flexoTHERM und flexoCOMPACT optimal zusammen. Die Verbindung von außen nach innen erfolgt über Sole-Leitungen – und damit ohne jeden Wärmeverlust. Als Energiequelle können Erdreich (Flächen-, Ringgrabenkollektor oder Tiefenbohrung) und Grundwasser als leiseste Form der Wärmepumpen-Technologie genutzt werden.

aroTHERM Split und aroTHERM plus

Die aroTHERM Split und aroTHERM plus werden außen aufgestellt und sparen so Platz im Aufstellraum. Die Verbindung zum Haus erfolgt je nach Modell über Kältemittel- oder Heizungswasser-Rohrleitungen: Die Wärmeverluste sind minimal und die Installation kostengünstig. Mit einer Vorlauftemperatur von bis zu 75°C ist die aroTHERM plus die ideale Lösung für Sanierungen.



versoTHERM
Luft Wärmepumpe
innen aufgestellt



recoCOMPACT
All-In-One Lösung
Luft Wärmepumpe
innen aufgestellt



aroSTOR
Brauchwasser-Wärmepumpe inkl. Speicher
innen aufgestellt, Stand- oder Wandgerät

versoTHERM

Die versoTHERM ist eine innen aufgestellte Luft/Wasser-Wärmepumpe. Sie ist leise, effizient und erfordert keine Gartenfläche. Die versoTHERM bietet eine Vielzahl an Optionen bei Lüftung und Warmwasserbereitung. Sie ist mit vielen unserer Warmwasser- und Multi-Funktionsspeicher kombinierbar.

recoCOMPACT

Unsere Luft/Wasser-Wärmepumpe recoCOMPACT exclusive wurde für die Innenaufstellung entwickelt: Die Luft wird über Luftkanäle durch die Außenwand zugeführt. Die gesamte Wärmepumpentechnik befindet sich im Gebäude, im Garten steht nichts. Damit kann auch keine Wärme verloren gehen.

aroSTOR

Mit der Brauchwasserwärmepumpe aroSTOR nutzen Sie die Wärmequelle Luft für die umweltfreundliche und effiziente Warmwasserversorgung. Mit der aroSTOR verwandeln Sie 1 kWh elektrische Energie in mehr als 3 kWh thermische Energie für die Warmwasserbereitung. Zusätzlich kann sie auch zum Kühlen eingesetzt werden.

Warmwasserspeicher für jeden Bedarf

Unsere Warmwasserspeicher sind speziell auf unsere Wärmepumpen abgestimmt und erreichen so die höchste Energieeffizienzklasse.



uniTOWER
Kompakte, leise Wärmeübergabestation, inkl. Warmwasserspeicher.



uniSTOR
Speziell auf die Warmwasserbereitung mit Wärmepumpen abgestimmter Warmwasserspeicher



allSTOR plus
Ideal für die Kombination von mehreren Energieträgern und als Erweiterungsspeicher



allSTOR exclusiv
Speziell für die Kombination von mehreren Energieträgern und hygienische Warmwasserbereitung

flexoTHERM und flexoCOMPACT: vielfältige Leistung.



Energiequelle Sole



Energiequelle Wasser



Energiequelle Luft



Höchste Effizienz



Aktive Kühlung



Geringe Schallemission



Internetfähig



PV-ready

Eine für alles: flexible Wahl der Wärmequellen

Die Grundlage der flexoTHERM/flexoCOMPACT ist eine Sole/Wasser-Wärmepumpe, welche in Verbindung mit allen drei gängigen Energiequellen (Luft, Wasser, Erde) verwendet werden kann. Diese kann mit dem Luftkollektor aroCOLLECT zu einer Luft/Wasser-Wärmepumpe oder mit dem Modul fluoCOLLECT zu einer Wasser/Wasser-Wärmepumpe kombiniert werden. Alle Produktkonfigurationen sind gleich aufgebaut, mit den gleichen Anschlüssen und einer Regelung. Das erleichtert die Planung und Installation.

Ideal für Neubau und Sanierung

Die Wärmepumpen eignen sich perfekt für den Neubau, können aber auch für die Sanierung eingesetzt werden. Dank Vorlauftemperaturen von bis zu 65 °C arbeiten sie auch problemlos mit konventionellen Radiatoren zusammen.

	flexoCOMPACT exclusive	flexoTHERM exclusive
Wärmequelle: Erde	Ausreichend großes Grundstück	
Wärmequelle: Wasser	Zugang zu zwei Grundwasserbrunnen	
Wärmequelle: Luft	Kleines Grundstück	
Nutzung	Neuentwicklungen und Sanierungen	
Gebäudeheizungsanlage	Fußbodenheizung, Radiatoren möglich	
Gebäudegröße	Bis 330 m ²	Bis 580 m ²
Platzbedarf innen	1,5 m ²	2,2 m ² (inkl. Speichersystem)
Platzbedarf außen bei Luft/Wasser	3 m ² für aroCOLLECT	3 m ² für aroCOLLECT
Warmwasser	Bis 4 Personen	Bis 8 Personen - je nach Speichersystem
Energieeffizienz	Heizung: (A+++ - D): A++ / A+++	Heizung: (A+++ - D): A++ / A+++



flexoTHERM: nur so groß wie ein Kühlschrank und kombinierbar mit verschiedenen Warmwasserspeichern



flexoCOMPACT mit integriertem Edelstahlspeicher und Außeneinheit aroCOLLECT: kleine Stellfläche, hoher Komfort

Geringste Geräuschemissionen

Sowohl beide Wärmepumpen, als auch der Luft/Sole-Kollektor aroCOLLECT konnten in der Lautstärke noch einmal reduziert werden. Durch das niedrige Geräuschniveau kann die Außeneinheit selbst in Reihenhaussiedlungen mit hohen Restriktionen hinsichtlich des Geräuschpegels bedenkenlos installiert werden. Vergleichen Sie die Geräusche unserer Geräte mit unserer Soundbox auf www.vaillant.at



Viel Komfort auch im Sommer

Die flexoTHERM und flexoCOMPACT mit aroCOLLECT haben eine aktive Kühlfunktion bereits integriert. Das Natural-Cooling-Modul für passive Kühlung ist als Zusatzoption bei Sole/Wasser- und Wasser/Wasser-Wärmepumpen installierbar.

Höchste Effizienz

Beide Wärmepumpen sind mit dem Energieeffizienzlabel A+++ ausgezeichnet. Und wie jede Wärmepumpe werden sie von Jahr zu Jahr noch umweltfreundlicher – durch den zunehmenden Anteil erneuerbarer Energien im österreichischen Strommix.

Ihr Vorteile

- 10 Jahre Garantie auf den Kompressor
- Kombinierbarkeit mit Lüftungssystemen
- Steuerbar per kostenloser sensoAPP
- Intelligentes Energiemanagement in Kombination mit Photovoltaik
- Heizung und Kühlung in einem Gerät - in Kombination mit Sole oder Wasser ist eine günstige passive Kühlung möglich

Vorteile der flexoTHERM und flexoCOMPACT als Luft-Wärmepumpen



- Flüsterleiser Betrieb der Innen- und Außeneinheit
- Robuste Außeneinheit
- Sensorgesteuerter Kältekreislauf
- Hocheffizienzpumpen inklusive
- Keine Frostgefahr
- Keine Wärmeverluste außerhalb der Gebäudehülle
- Flexible Positionierung des Luft/Sole-Kollektors bis zu 30m von der Wärmepumpe entfernt
- Optimale Wartungsbedingungen, da die Technik im Gebäude ist

Vorteile der flexoTHERM und flexoCOMPACT als Wasser-Wärmepumpen



- Diffusionsdichtes Gehäuse
- Schnelle Installation
- Einfache Befüllung des Sole-Zwischenkreises
- Integrierter Sole-Ausgleichsbehälter
- Elektro Zusatzheizung 9 kW, mehrstufig



aroCOLLECT: höchste Effizienz.

Geeignet für
NEUBAU & SANIERUNG
förderfähig



Die Außeneinheit aroCOLLECT der Luft/Wasser-Wärmepumpe flexoTHERM bzw. flexoCOMPACT nutzt die in der Außenluft gespeicherte Sonnenenergie besonders effizient. Dank ressourcenschonender Technik kann im Vergleich zu herkömmlichen Heizsystemen der Primärenergieverbrauch sowie die Emissionen halbiert und in Verbindung mit Solar sogar um bis zu 75 % reduziert werden.



Integrierter Wärmemengenzähler

Als Voraussetzung zur Erlangung der Wärmepumpenförderung ist in vielen Bundesländern der Einbau eines Wärmemengenzählers erforderlich. Vaillant Heizungs-Wärmepumpen haben einen zugelassenen Wärmezähler für die Umweltenergie schon serienmäßig eingebaut.

Die Jahresarbeitszahl der Gesamtanlage kann damit ohne Zusatzeinbauten und damit ohne zusätzliche Investitionskosten mit Hilfe des Elektrozählers berechnet werden.

Höchste Jahresarbeitszahl (JAZ)



Lt. Berechnung nach Norm VDI 4650 ergeben sich im Neubau bei VL35/RL28 Jahresarbeitszahlen von 4,3 bis 4,4 und damit höchste Effizienz. Damit erfüllen alle Gerätetypen die Fördervoraussetzungen der Bundesländer, in welchen die JAZ als Fördergrundlage herangezogen wird.

Sole Hocheffizienzpumpen sparen bis zu 55 % an Strom gegenüber herkömmlichen Standardpumpen. Einige Bundesländer unterstützen den Einbau mit zusätzlichen Förderungen.

$$JAZ = \frac{\text{Heizwärme (kWh/a)}}{\text{Strom (kWh/a)}}$$

flexoTHERM: das Vaillant Systemhaus.



flexoTHERM exclusive als Luft/Wasser-Wärmepumpe:

Mit Vorlauftemperaturen von bis zu 65 °C liefert die flexoTHERM exclusive in Kombination mit dem Luftkollektor aroCOLLECT höchsten Wärme- und Warmwasserkomfort - im Neubau und bei der Sanierung.

Die zentrale Lüftung recoVAIR liefert zuverlässig frische Luft, erhält den Wert der Immobilie und erfüllt im Neubau die Anforderungen an ein Lüftungskonzept. Das System steuern Sie mit der kostenlosen sensoAPP ganz komfortabel auch von unterwegs.

Mit der optionalen Photovoltaikanlage auroPOWER und einem Batteriespeicher versorgen Sie das System effizient mit selbst produziertem Strom.

- 1 flexoTHERM exclusive als Luft/Wasser-Wärmepumpe
- 2 Warmwasserspeicher uniSTOR exclusive
- 3 Luftkollektor aroCOLLECT
- 4 App-Steuerung mit Systemregler und sensoAPP
- 5 Optionale Photovoltaikanlage auroPOWER
- 6 Optionale Wohnraumlüftung recoVAIR
- 7 Fußbodenheizung
- 8 Systemregler sensoCOMFORT



Die Serie aroTHERM: kompakt, leise und schnell installiert.



Wärmepumpe aroTHERM plus zur Außenaufstellung



Energiequelle
Luft



Aktive
Kühlung



Geringe
Schallemission



PV-ready



Internetfähig



App-Steuerung

Ein Konzept – zwei verschiedene Bauweisen



Die aroTHERM Systeme gibt es in zwei Technologien: Monoblock und Split. Beim Monoblock-System befinden sich alle Komponenten in der Außeneinheit. Bei der aroTHERM Split sind die Komponenten zwischen Innen- und Außeneinheit aufgeteilt. Der Verflüssiger ist in der Inneneinheit untergebracht. Fragen Sie Ihren Installateur, welches System sich am besten für Ihr Zuhause eignet.

Heizen, kühlen und Warmwasser erzeugen

Mit den Wärmepumpensystemen der Linie aroTHERM können Sie heizen, kühlen und warmes Wasser erzeugen. Gleichzeitig sind die Lösungen sowohl im Neubau als auch beim Austausch von alten Heizsystemen ideal einsetzbar. Die Luft/Wasser-Wärmepumpe aroTHERM arbeitet besonders sparsam, denn ihr modulierender Kompressor mit Invertertechnik passt die Leistung stets an die aktuelle Gebäudeheizlast an.

Hybridsysteme mit jedem anderen Heizgerät

Die aroTHERM Wärmepumpen lassen sich als eigenständiger Wärmeerzeuger nutzen, aber auch in ein bestehendes Heizsystem integrieren oder mit einem anderen Heizgerät zum Hybridsystem erweitern – wie zum Beispiel Gas-, Öl- oder Pelletsheizung. Geregelt wird das System über die Regler multiMATIC 700 oder sensoCOMFORT 720.

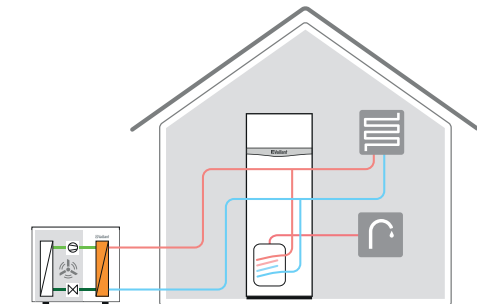

Monoblock System:
alle Wärmepumpen-
Komponenten in
der Außeneinheit

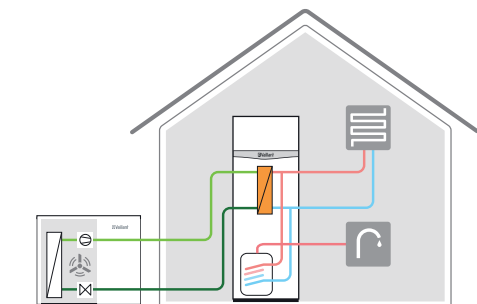

Split System:
Verflüssiger in der
Inneneinheit



Reduzierte Geräuschemission

Das neue mit dem RedDot Design Award ausgezeichnete Gerätekonzept der aroTHERM ermöglicht auch nachts einen leisen Betrieb. Mit einem gut gewählten Aufstellort lässt sich die aroTHERM aufgrund ihrer geringen Geräuscentwicklung problemlos auch in dicht besiedelten Gebieten installieren. Auch das Innengerät arbeitet sehr geräuscharm. Vergleichen Sie die Geräusche unserer Geräte mit unserer Soundbox auf vaillant.at.

Ideal für Sanierungen

Die Wärmepumpen sind für fast jedes Gebäude die richtige Wahl. In älteren Gebäuden ist die aroTHERM plus für den Wechsel zu nachhaltiger Energie optimal einsetzbar. Das natürliche Kältemittel ermöglicht eine besonders hohe Vorlauftemperatur von bis zu 75 °C. Dadurch kann die aroTHERM plus mit Radiatoren betrieben werden und bietet eine ähnliche Leistung wie Gas- und Ölheizungen.

In nur ein bis drei Tagen ist das System ohne große Baumaßnahmen installiert. Damit bleiben Aufwand und Kosten für Sie überschaubar.

Innovativ, ästhetisch und zum fairen Preis

Die aroTHERM Split und die aroTHERM plus überzeugen nicht nur mit einem guten Preis-Leistungs-Verhältnis, sie wurden auch bereits mehrfach ausgezeichnet. Beide Systeme bekamen mehrere Awards für ihre besondere Designqualität.

	aroTHERM plus	aroTHERM Split
Wärmequelle: Luft	Nur einige Meter Abstand zum Nachbargrundstück erforderlich	
Nutzung	Neubau, Sanierung, Heizungstausch	Neubau, Sanierung
Gebäudeheizungsanlage	Fußbodenheizung, Radiatoren	Fußbodenheizung, Radiatoren nach energetischer Sanierung
Gebäudegröße	bis 470 m ² bei Neubau	
Platzbedarf innen	1,5 m ² mit uniTOWER 2,20 m ² mit Hydraulikstation und Zylinder	
Warmwasser	Bis 5 Personen	
Energieeffizienz	Heizung: (A+++ - D): A+++ / A++	

Vorteile der aroTHERM plus und aroTHERM Split



- Hoher Komfort zum fairen Preis
- aroTHERM plus für Sanierungen geeignet
- Besonders effizient: höchstes Energielabel
- Sehr leise, daher geeignet für Reihenhäuser
- Schnelle, platzsparende Installation

aroTHERM plus: umweltschonend sanieren.



Große Leistung bei wenig Platzbedarf

Die aroTHERM plus wird platzsparend im Außenbereich installiert und ist mit dem Hydrauliktower uniTOWER plus oder der wandhängenden Hydraulikstation kombinierbar. Dank der hohen Speichertemperatur von bis zu 70°C im reinen Wärmepumpenbetrieb bietet der uniTOWER plus mit 190 Liter Speicherinhalt genügend Warmwasser für den Bedarf einer mehrköpfigen Familie. Aufgrund des geringen Platzbedarfes spart das System wertvolle Quadratmeter im Aufstellraum.

Leiser Betrieb

Dank des leisen Betriebes ab 28 dB(A) bei 3 m Abstand im Silent Mode lässt sich die Anlage problemlos so platzieren, dass die geltenden Schallgrenzwerte am Aufstellort eingehalten werden können. Damit eignet sie sich auch für den Einsatz in Reihenhaussiedlungen.

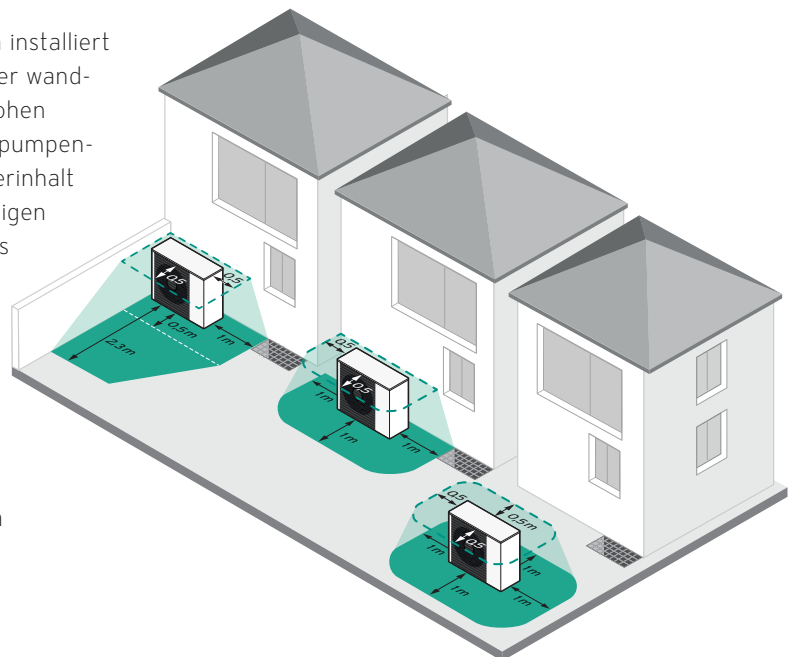



Mehr Energieeffizienz

Mit einem COP (A7/W35) von bis zu 5,4 ist die aroTHERM plus ausgesprochen energieeffizient. Im Vergleich zu ähnlichen Luft/Wasser-Wärmepumpen ermöglicht das System Energieeinsparungen von über 10%. Zudem lässt sie sich mit einer Photovoltaik-Anlage kombinieren und in intelligente Stromnetze einbinden.



aroTHERM plus als Außeneinheit



uniTOWER als Inneneinheit

Monoblock Bauweise

Bei einer Monoblock Wärmepumpe ist das Herzstück – der Kältekreislauf – im Gerätegehäuse eingebaut und hermetisch geschlossen. Daher ist keine jährliche Dichtheitskontrolle laut F-Gase Verordnung notwendig. Die Heizungsleitungen, die als Verbindungsleitungen von der Außeneinheit zur Inneneinheit dienen, sind mit einem Frostschutzgemisch gefüllt. Somit ist keine separate kältetechnische Qualifikation des Installateurs notwendig.



Hoher Komfort durch neues Kältemittel

Bei der aroTHERM plus wird ein neues, natürliches Kältemittel eingesetzt. Dieses hat ein deutlich niedrigeres Erderwärmungspotenzial (GWP) als synthetisch hergestellte Kältemittel. Doch der Umweltgedanke allein ist nicht der einzige Vorteil. Das neue Kältemittel ermöglicht Vorlauftemperaturen bis zu 75°C, wodurch die aroTHERM plus optimal in der Sanierung einsetzbar ist. Auch im Neubau hat dies Vorteile: Der Warmwasserspeicher kann mit der Wärmepumpe thermisch desinfiziert werden (Legionellenschutzfunktion). Außerdem kann eine höhere Warmwassermenge aus dem Speicher entnommen und somit länger geduscht werden. Weiters wird der Platzbedarf reduziert, da ein kleinerer Speicher eingesetzt werden kann.

Bei der aroTHERM plus wird ein neues, natürliches Kältemittel eingesetzt. Dieses hat ein deutlich niedrigeres Erderwärmungspotenzial (GWP) als synthetisch hergestellte Kältemittel. Doch der Umweltgedanke allein ist nicht der einzige Vorteil. Das neue Kältemittel ermöglicht Vorlauftemperaturen bis zu 75°C, wodurch die aroTHERM plus optimal in der Sanierung einsetzbar ist. Auch im Neubau hat dies Vorteile: Der Warmwasserspeicher kann mit der Wärmepumpe thermisch desinfiziert werden (Legionellenschutzfunktion). Außerdem kann eine höhere Warmwassermenge aus dem Speicher entnommen und somit länger geduscht werden. Weiters wird der Platzbedarf reduziert, da ein kleinerer Speicher eingesetzt werden kann.

Zwei Systemvarianten

- für den Neubau: aroTHERM plus Wärmepumpe außen, uniTOWER als Inneneinheit inkl. Systemregler
- für die Sanierung: aroTHERM plus Wärmepumpe außen, Hydraulikmodul in Kombination mit externem Wärmeerzeuger und intelligenter triVAI-Regelung inkl. Systemregler

Ihre Vorteile bei aroTHERM plus

- Leistungsgrößen 3, 5, 7, 10 und 12 kW modulierend
- Kostengünstige Außenaufstellung der Wärmepumpe
- Aktive Kühlfunktion für Wohnkomfort im Sommer durch Umschaltung des Wärmepumpenprozesses
- Von Vaillant entwickelt und in Vaillant Qualitäts-Werken in Europa hergestellt
- Integrierte Umweltenergie- und Stromaufzeichnung
- Hohe Vorlauftemperaturen bis zu 75°C möglich
- Mehr Warmwasserkomfort bei höchster Hygiene



Energieeffizienzklasse

aroTHERM plus Monoblock

Heizung (35°C): A+++
Heizung (55°C): A++

Komplettpaket: aroTHERM plus + uniTOWER + Systemregler	Standardpaket: aroTHERM plus + unISTOR plus VIH RW + Hydraulikmodul + Systemregler	aroTHERM plus Monoblock	Heizung kW bei A-7/W35	Kühlung kW bei A35/W18
		VWL 35/6 A	3,6	4,5
		VWL 55/6 A	5,4	4,5
		VWL 75/6 A	7,0	6,4
		VWL 105/6 A	9,2	10,9
		VWL 125/6 A	12,2	10,8

aroTHERM Split: passt für fast jedes Haus.



Luft/Wasser-Wärmepumpe aroTHERM Split

Die aroTHERM Split Wärmepumpe besteht aus zwei Einheiten, die über Kältemittelleitungen miteinander verbunden werden. Der Kompressor befindet sich in der Außeneinheit und die Heizungsleitungen ausschließlich im Innenbereich.

Da die Wärmeabgabe an den Heiz- und Warmwasserkreislauf im Haus erfolgt, sind keine zusätzlich gedämmten Rohrleitungen notwendig, die das warme Wasser von außen in das Haus führen. Zudem entfällt die Frostfreihaltung, da das Kältemittel im Außenelement nicht einfrieren kann – selbst bei längerem Stillstand der Anlage.

Für die Aktivierung der Anlage ist eine kältetechnische Ausbildung notwendig. Sollte Ihr Installateur diese nicht haben, bietet der Vaillant Werkskundendienst mit ausgebildeten Kältetechnikern gerne fachmännische Unterstützung.



Besonders leise am Tag und noch leiser in der Nacht

Die aroTHERM Split arbeitet sehr leise. Mit 46 dB(A) ist sie vergleichbar mit dem Geräuschpegel eines modernen Kühlschranks. Im Nachtmodus bei drei Metern Abstand sind es nur noch 28 dB(A) - vergleichbar mit dem Ticken einer Armbanduhr. Daher kann das System selbst in eng bebauten Reihenhaussiedlungen eingesetzt werden.



Besonders effizient

Die aroTHERM Split arbeitet besonders effizient in Kombination mit einer Fußbodenheizung, da für diese nur niedrige Vorlauftemperaturen nötig sind. Dadurch eignet sich die Wärmepumpe optimal für den Einsatz in neuen Gebäuden oder in energetisch sanierten Häusern. Mit ihrer hohen Energieeffizienz erfüllt die aroTHERM Split natürlich auch die gesetzlichen Anforderungen.

Innovativ, ästhetisch und zum fairen Preis

Die aroTHERM Split bietet nicht nur ein besonders gutes Preis-Leistungs-Verhältnis, sie überzeugt auch optisch. Für ihre besondere Designqualität hat die aroTHERM Split den RedDot Design Award und den iF Design Award verliehen bekommen.



Zwei Systemvarianten

- für den Neubau: aroTHERM Split Wärmepumpe außen, uniTOWER als Inneneinheit inkl. Systemregler
- für die Sanierung: aroTHERM Split Wärmepumpe außen, Hydraulikmodul in Kombination mit externem Wärmeerzeuger und intelligenter triVAI-Regelung inkl. Systemregler

Ihre Vorteile bei aroTHERM Split



- Leistungsgrößen 4, 5, 7, 10 und 12 kW modulierend
- Kostengünstige Außenaufstellung der Wärmepumpe
- Aktive Kühlfunktion für angenehmen Wohnkomfort im Sommer durch Umschaltung des Wärmepumpenprozesses
- Von Vaillant entwickelt und in Vaillant Qualitäts-Werken in Europa hergestellt
- Integrierte Umweltenergie- und Stromaufzeichnung

Energieeffizienzklasse

aroTHERM Split

Heizung (35°C): A+++
Heizung (55°C): A++

Komplettpaket: aroTHERM Split + uniTOWER + Systemregler	Standardpaket: aroTHERM Split + uniSTOR plus VIH RW + Hydraulikmodul + Systemregler	aroTHERM Split	Heizung kW bei A-7/W35	Kühlung kW bei A35/W18
		VWL 35/5 AS	3,6	4,8
		VWL 55/5 AS	4,9	4,8
		VWL 75/5 AS	6,7	6,3
		VWL 105/5 AS	10,2	12,8
		VWL 125/5 AS	11,8	12,8

recoCOMPACT exclusive: kompakt und alles drin.



Energiequelle
Luft



Integrierte
Lüftung



Geringe
Schallemission



Höchste
Effizienz

Die recoCOMPACT exclusive überzeugt nicht nur mit ihrem ansprechenden Design, sie spart auch Platz, weil alle Einzelkomponenten integriert sind. Und da die Wartung ausschließlich von vorne erfolgt, können Sie auch den Platz daneben nutzen.



recoCOMPACT exclusive, platzsparend im Abstellraum installiert

In der Ruhe liegt ihre Kraft

Die recoCOMPACT exclusive ist in ihrer Klasse eine der leisesten Wärmepumpen. Im Aufstellraum hören Sie nicht mehr als ein leises Summen, vergleichbar mit dem eines modernen Kühlschranks.

Alles drinnen – alles sicher

Die recoCOMPACT exclusive wird komplett innen installiert. So bleibt die Technik wirksam vor allen Witterungseinflüssen geschützt und es steht keine Einheit sichtbar im Garten. Die für den Wärmepumpenbetrieb erforderliche Außenluft wird durch einen Schacht im Mauerwerk nach innen geführt.



Luftgitter für die Wärmepumpe im Außenbereich

Alles in einem – das macht sie einzigartig

Die recoCOMPACT exclusive ist die perfekte All-in-one-Lösung für den Neubau. Ihr Einfamilienhaus erhält durch ein Gerät Heizung, Kühlung, Warmwasserbereitung und Lüftung. Das hat für Sie gleich mehrere Vorteile:

- Einfache Erfüllung der gesetzlichen Anforderungen an ein effizientes Heizsystem und Lüftungskonzept im Neubau
- Effiziente und umweltfreundliche Nutzung der Wärmequelle Luft
- Integrierter Warmwasserkomfort für bis zu 5 Personen
- Optimales Zusammenspiel aller integrierter Komponenten
- Platzsparende Aufstellung
- Steuerbar per kostenloser sensoAPP

Ihre Vorteile bei recoCOMPACT exclusive



- Heizung, Lüftung und Warmwasserspeicher in einem Gerät
- Kompakte Bauweise, platzsparende Aufstellung
- Mehr freie Wandfläche durch weniger sichtbare Rohre
- Integrierter Warmwasserspeicher für bis zu 5 Personen
- Einfache Erfüllung der gesetzlichen Anforderungen

versoTHERM plus: innen spürbar, außen unsichtbar.



Energiequelle
Luft



Integrierte
Lüftung



Geringe
Schallemission



Wie die recoCOMPACT exclusive ist auch die versoTHERM plus eine innen aufgestellte Luft/Wasser-Wärmepumpe. Sie ist leise, effizient und passt problemlos auch in kleine Keller. Der Unterschied zur recoCOMPACT liegt in der flexiblen Konfigurierbarkeit, die die versoTHERM plus auch für die Sanierung interessant macht.

Lüftung nach Maß

Sie können die versoTHERM plus mit unterschiedlichen Lösungen für die kontrollierte Wohnraumlüftung kombinieren:

- Optimaler Luftkomfort ohne Wärme- oder Energieverlust mit der zentralen Lüftung recoVAIR
- Leistungsstarke Lüftung ohne Luftkanalsystem mit der dezentralen Lüftung recoVAIR: ideal für die Sanierung
- Wärmerückgewinnung mit der neuen Abluft-Lüftung versoVAIR

In Verbindung mit versoVAIR nutzen Sie die Wärme der Abluft als Energiequelle für die Wärmepumpe und profitieren gleichzeitig von einem modernen Lüftungssystem.

Warmwasser nach Bedarf

Auch bei der Warmwasserversorgung haben Sie mit der versoTHERM alle Freiheiten: Sie ist mit Warmwasser- und Multispeichern von Vaillant kombinierbar. So können Sie die Größe Ihres Speichers perfekt auf Ihren individuellen Bedarf abstimmen. Auch die Einbindung einer thermischen Solaranlage ist möglich.

	recoCOMPACT exclusive	versoTHERM plus
Wärmequelle: Luft	Auch bei kleinem Grundstück möglich - Installation innen	
Nutzung	Neubau	Neubau, Sanierung
Gebäudeheizungsanlage	Fußbodenheizung empfohlen	
Gebäudegröße	Bis 260 m ² bei isolierten Gebäuden	
Platzbedarf	2 m ² in der Ecke 3 m ² entlang der Wand	3,6 m ² in der Ecke mit Speicher
Warmwasser	Bis 5 Personen	Bis 6 Personen - je nach Speichersystem
Energieeffizienz	Heizung: (A+++ - D): A++ Warmwasser: (A+ - F): A	Heizung: (A+++ - D): A++

Ihre Vorteile bei versoTHERM plus



- Individuell anpassbares System
- Wird mit Abluft-Lüftung zur Abluft-Wärmepumpe
- Leiser Betrieb dank SoundSafeSystem
- Modulierender Kompressor für automatische Anpassung an die Heizlast
- Optimal für die Sanierung geeignet



aroSTOR: effiziente Warmwasserbereitung.



Die Warmwasser-Wärmepumpe aroSTOR eignet sich ideal für die intelligente Nutzung von selbst erzeugter elektrischer Energie.

Höchst Effizienz auch bei bestehenden Heizsystemen

Die Warmwasser-Wärmepumpe aroSTOR erzeugt unabhängig von einem bestehenden Heizsystem hoch effizient und zuverlässig Warmwasser. Sie lässt sich mit bestehenden Wärmeerzeugern wie z. B. einer Gas- oder Ölheizung einfach kombinieren und unkompliziert aufstellen. Durch den kostengünstigen und einfachen Einbau der Wärmepumpen-Technologie ist sie ein optimaler Einstieg in eine umweltschonende und zukunftsweisende Heiztechnik - auch im Zuge von Sanierungen.

Als Luft/Wasser-Wärmepumpe gewinnt die aroSTOR Energie zur Erwärmung des Wassers aus der Umgebungs- oder der Außenluft - und das bis -7°C Lufttemperatur. So wird ganzjährig die natürliche Wärme genutzt. Die kühle Abluft kann anschließend zur Kühlung eines Raumes genutzt werden, wie z. B. einer Vorratskammer.

Energieeffizienzklasse

aroSTOR VWL BM 270/5

Warmwasser: A+

Ihre Vorteile bei aroSTOR VWL BM 270/5

- Perfekt für den Neubau und die Sanierung
- Regelung für alle drei Arten der Wärmeerzeugung (inkl. automatischer Umschaltung): Wärmepumpenbetrieb, Elektro-Zusatzheizung, Kesselbetrieb
- Frei wählbarer Sollwert für Kompressorbetrieb bei PV-Ertrag
- Funktioniert bei Quellentemperaturen bis -7°C
- Elektrozusatzheizung (1,2 kW)
- Legionellenschutzfunktion bei ca. 65°C
- Umweltfreundliches Kältemittel R 290 (Natürliches Kältemittel)
- Über 60°C Warmwassertemperatur allein durch Wärmepumpenbetrieb möglich (ohne elektrischen Heizstab)
- Hohe Effizienz, deutliche Energieeinsparung in Kombination mit bestehenden Heizkesseln
- Besonders leiser Betrieb
- Behälter aus Edelstahl



Platzsparende Montage an der Wand

Für den mittleren Warmwasserbedarf stehen jetzt platzsparende Wandgeräte mit 80 bzw. 100 Liter Speicherinhalt zur Verfügung. Die Wärmepumpe funktioniert bei Lufttemperaturen zwischen -7 °C und +35 °C. Außerhalb dieses Temperaturbereichs ist die Warmwasserbereitung mit der Elektro-Zusatzheizung möglich, die auch im Turbo-Modus und beim Legionellenschutz zum Einsatz kommt. Die aroSTOR VWL B 80/5 und 100/5 bieten dank Verwendung des umweltfreundlichen Kältemittels R290 hohe Effizienz und sind bestens auf die Kombination mit dem Vaillant Photovoltaik-System auroPOWER vorbereitet.

Einfache Einbindung in Photovoltaikanlagen

Die extrem leise Warmwasserwärmepumpe ist besonders bei Gebäuden mit Photovoltaikanlage geeignet. Im Vergleich zu Heizungswärmepumpen kann bei der aroSTOR durch die geringe Leistungsaufnahme das ganze Jahr erneuerbare Energie aus der Photovoltaikanlage genutzt werden. Über den Energiemanager des Photovoltaiksystems wird die Wärmepumpe gezielt eingeschaltet, wenn die Sonne genug Energie liefert.

Energieeffizienzklasse

aroSTOR VWL B 80/5 und 100/5

Warmwasser: A

Ihre Vorteile bei aroSTOR VWL B 80/5 und 100/5

- Speicherinhalt 80 bzw. 100 Liter
- Platzsparende Montage als Wandgerät
- Besonders leiser Betrieb
- PV-Ready
- Einstellbare Betriebszeiten
- Urlaubmodus einstellbar
- Turbomodus für schnellere Aufheizung
- Frostschutzfunktion
- LC-Display
- Elektro Zusatzheizung 1,2 kW
- Magnesium Schutzanode
- Emaillierter Behälter mit 5-Jahre Garantie
- Konzentrische Zu-/Ablufführung 80/125 mm

Effiziente Erweiterungen.

Mit jedem Wärmepumpensystem von Vaillant können Sie sich auf zukunftssicheren Komfort freuen und schonen dabei Ressourcen. Noch nachhaltiger und wirtschaftlicher wird Ihr System durch die Einbindung weiterer erneuerbarer Energien. Wir bieten Ihnen dafür eine Vielzahl an Systemerweiterungen. Eine intelligente Regelungstechnik garantiert das perfekte Zusammenspiel aller Komponenten und erlaubt es Ihnen, das System intuitiv und zuverlässig zu steuern.



Photovoltaik und Solarthermie

Produzieren Sie mit auroPOWER Ihren Strom ganz einfach selbst. So decken Sie einen Teil des Betriebsstroms für die Wärmepumpe, werden unabhängiger von Stromversorgern und schonen Ihre Haushaltskasse und die Umwelt. Nutzen Sie die Kraft der Sonne und auroTHERM zur Warmwasserbereitung und Heizungsunterstützung.



Frische Luft und angenehme Kühlung

Bringen Sie frische Luft in Ihr Zuhause - mit unserem zentralen Lüftungssystem recoVAIR. In gut gedämmten Gebäuden ist ein Lüftungskonzept übrigens vom Gesetzgeber zwingend vorgeschrieben. Genießen Sie angenehme Temperaturen an heißen Sommertagen, indem Sie Ihr Haus mit Fancoils kühlen.



Warmwasserspeicher

Entdecken Sie Warmwasserkomfort, der perfekt zu Ihrem Bedarf passt. Unsere Warmwasserspeicher sind speziell auf unsere Wärmepumpen abgestimmt und erreichen so die höchste Energieeffizienzklasse - damit ja keine Wärme verloren geht.



Regelung

Steuern Sie das ganze Wärmepumpensystem hoch komfortabel mit unserem Systemregler sensoCOMFORT. Ob auf dem heimischen Sofa oder von einem beliebigen anderen Ort der Welt aus: Sie haben das gesamte System bequem per App in der Hand.

auroPOWER: mit Sonnenenergie selbst Strom erzeugen.

Mit einer Wärmepumpe werden rund 75% der Energie zum Heizen und zur Warmwasserbereitung durch die Umwelt kostenlos bereitgestellt. Mithilfe einer Photovoltaikanlage können Sie einen Teil der erforderlichen Antriebsenergie zudem selbst erzeugen – und erhalten ein besonders nachhaltiges und von Energieversorgern unabhängiges Heizsystem.



So funktioniert eine Photovoltaik Anlage

Das Herz der Photovoltaik-Anlage ist der in Richtung Sonne aufgestellte Solargenerator **1**. Er besteht aus kleineren Einheiten, den Photovoltaikmodulen, die wiederum aus Solarzellen aufgebaut sind.

Um den produzierten Gleichstrom nutzen zu können, wandelt ihn ein Wechselrichter **2** in elektrische Haushaltsenergie (230V/50Hz) um. Am besten Sie speisen damit gleich vor Ort Ihre Stromverbraucher **3** wie z.B. Wärmepumpe, Lüftungsgerät, Waschmaschine etc.

Die überschüssige Sonnenenergie kann bei nicht vorhandenem Eigenverbrauch über den Stromzähler **4** in das öffentliche Stromnetz **5** rückgespeist werden.

Um kostenlose Sonnenenergie zu nutzen, brauchen Sie nur wenige Komponenten: einige Photovoltaikmodule auf dem Dach, einen Wechselrichter sowie einen Strom- und Bezugszähler.



Das Vaillant Photovoltaik System auroPOWER

Das Vaillant auroPOWER System enthält hochwertige Photovoltaik-Module und Zubehör. Alle Komponenten werden nach strengen Vaillant Qualitätskriterien in Deutschland gefertigt. Damit profitieren Sie von schnellen Lieferzeiten – und von langlebiger Qualität.

Umwandeln und speichern

Der Wechselrichter wandelt den Gleichstrom in haushaltsüblichen nutzbaren Wechselstrom um. Bei verfügbarem PV-Strom reduziert sich der Bezug aus dem öffentlichen Netz. Der Strom- und Bezugszähler erfasst den reduzierten Energiebedarf und die ins Stromnetz eingespeisten Überschüsse.

Qualität in zwei Ausführungen

Extrem robust sowie wind- und wetterfest: Unsere hochwertig verarbeiteten Photovoltaikmodule auroPOWER liefern auch bei diffusen Lichtverhältnissen zuverlässig Erträge und fügen sich harmonisch in jede Dachlandschaft ein. Sie werden in Deutschland produziert und sind in zwei Produktlinien erhältlich – mit 25 Jahren Leistungs- und 25 Jahren Produktgarantie auf folgende Module:

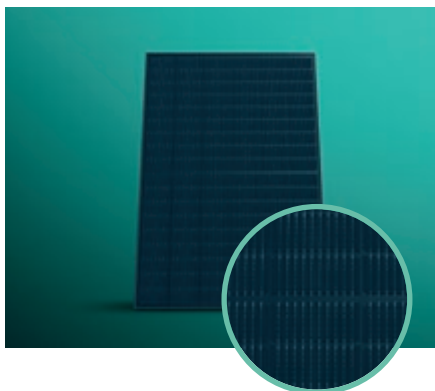

auroPOWER VPV P 385 BBF

- Monokristallines Photovoltaikmodul
- Silberner Rahmen
- Optimiertes Preis-Leistungsverhältnis
- 385 Wp Leistung unter STC Bedingungen
- Multicontact MC4 Steckverbinder
- 3 Bypassdioden zur Verminderung von Leistungseinbußen bei Teilverschattung
- Zelloptimierung auf diffuse Sonneneinstrahlung für mitteleuropäische Verhältnisse



auroPOWER VPV P 400 BWF

- Monokristallines Hochleistungsmodul
- Komplett schwarzes Erscheinungsbild für optisch höchste Ansprüche
- 400 Wp Leistung unter STC Bedingungen
- Multicontact MC4 Steckverbinder
- 3 Bypassdioden zur Verminderung von Leistungseinbußen bei Teilverschattung
- Zelloptimierung auf diffuse Sonneneinstrahlung für mitteleuropäische Verhältnisse



auroTHERM: Solarenergie für die Wärmeerzeugung



Der Flachkollektor auroTHERM stellt die ideale Lösung mit dem besten Preis-/Leistungsverhältnis für Ihren Einstieg in die Sonnenenergie-Nutzung dar. Er erzielt durch hohe Wirkungsgrade stets optimale Solarerträge. Die Vaillant Flachkollektoren sind in horizontaler wie in vertikaler Ausführung erhältlich und können dank ihrer Slimline-Konstruktion harmonisch in jedes Dach integriert werden. Mit einer Kollektorfläche von 2,51 m² aus stabilen Strukturglas lassen sich auch staatliche Förderungen optimal ausnützen.



Die Solarladestation auroFLOW mit integriertem Regler sorgt für den Wärmetransport vom Kollektorfeld zum Speicher und enthält alle zum Betrieb notwendigen Sensoren, Aktoren und Elektronik.



Der Schichtenspeicher allSTOR nutzt Solarenergie besonders effizient. Steckfertige Solarlade- und Trinkwasserstationen können platzsparend direkt am Speicher montiert werden.

Angenehmes Raumklima



Zentrale Lüftung: Deckengerät recoVAIR 150

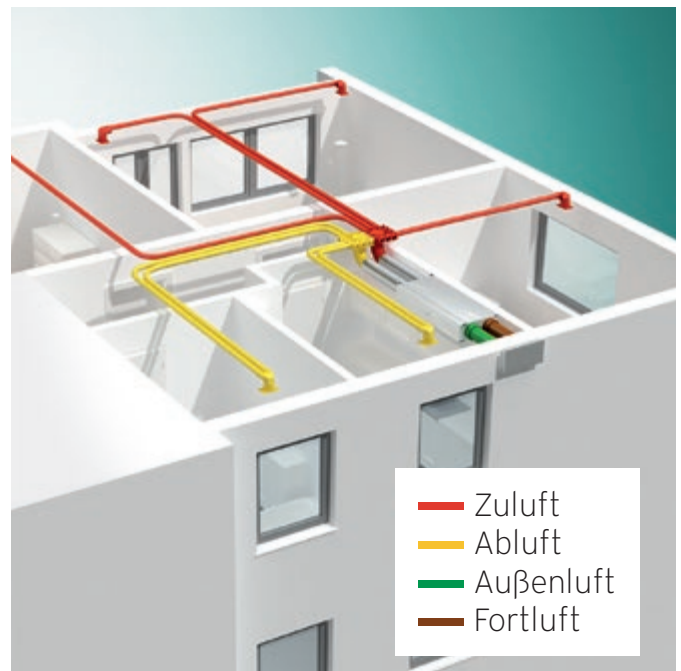

Beispielhaftes Luftkanalsystem

Die Luftqualität im Objekt hat einen erheblichen Einfluss auf das Wohlbefinden. Für gute Luft ist ein ausgewogenes Verhältnis von Sauerstoff, Feuchtigkeit und Temperatur entscheidend. Zusätzlich muss die Luft sauber sein und zirkulieren können. Bei Neubauten oder Sanierungen mit Vollwärmeschutz wird die Gebäudehülle immer dichter, so dass nahezu keine Luftzirkulation und keine natürliche Frischluftzufuhr mehr stattfinden kann. Für ein gesundes und angenehmes Wohnraumklima werden Lüftungssysteme daher immer wichtiger und für luftdicht gedämmte Gebäude ist ein Lüftungskonzept sogar bautechnisch notwendig.

recoVAIR 150: zentral lüften

Die Wohnräume sind über ein Luftkanalsystem, das sich in Decke und Boden befindetet, mit dem zentralen Lüftungsgerät verbunden. Das garantiert auch in luftdichten Gebäuden eine optimale Luftzirkulation und ein gesundes Wohnklima, denn Feinstaub und Pollen werden zuverlässig ausgefiltert. Gleichzeitig sorgt das Aqua-Care System für ausreichend Luftfeuchtigkeit. Das Deckengerät recoVAIR VAR 150 ist ideal für den Neubau oder umfassende Gebäudesanierungen geeignet.

Luftdurchsatz/ Stunde	150 m ³
Abmessungen	249 x 1.413 x 600 mm
Pollenfilter F7 /ISO ePMI 80 %	serienmäßig
Feinstaubfilter F9 /ISO ePMI 90 %	optional
Energieeffizienz	Lüftung: (A+ - G): A

Natürliche Kühlfunktion inklusive

Beim Deckengerät kann der serienmäßig integrierte modulierende Bypass die Wärmerückgewinnung im Sommer reduzieren oder ganz ausschalten. Dann wird die Abluft bei Nacht am Wärmetauscher vorbeigeführt: eine natürliche Kühlung, die den Wohnkomfort für den Mieter deutlich erhöht.

Vorteile der Lüftung recoVAIR

- Erfüllung der bautechnischen Richtlinien
- Verhinderung von Schimmelbildung durch Regulierung der Luftfeuchtigkeit
- Werterhaltung der Immobilie
- Gesundes Raumklima durch feinstaub- und pollenfreie Zuluft
- Erhebliche Energieeinsparungen durch Wärmerückgewinnung von bis zu 98 %





Kühlen mit Wärmepumpe und Fancoils

Eine Wärmepumpe sorgt nicht nur für warme Wohnräume und heißes Wasser – das System schafft auch angenehme Kühle im Sommer. Die Kühlfunktion ist bereits im Gerät integriert, sodass keine zusätzliche Kosten für Sie entstehen und auf eine separate Klimaanlage verzichtet werden kann. Ein Haus kann auf zwei Arten temperiert werden: direkt über die Fußbodenheizung bzw. -kühlung oder über Gebläsekonvektoren (Fancoils). Die Kühlung über Gebläsekonvektoren ist dabei besonders effektiv. Fancoils dürfen nicht mit einer Klimaanlage verwechselt werden, da Fancoils mit Hilfe der integrierten Kühlfunktion der Wärmepumpe kühlen.

Temperaturvergleich

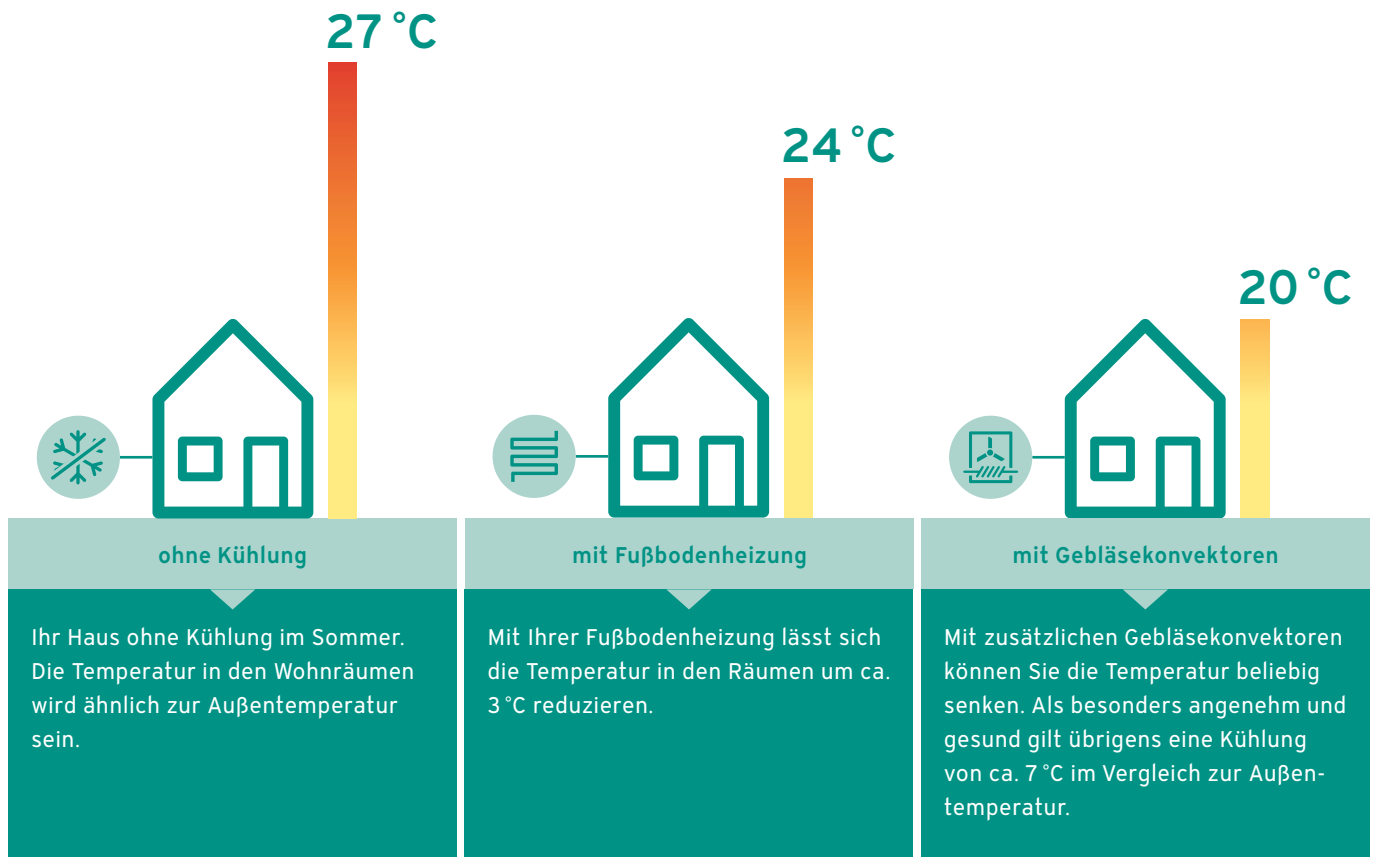

So funktioniert es:

1. Aktive Kühlung

Unsere Luft/Wasser-Wärmepumpen besitzen bereits eine integrierte Kühlfunktion. Hierfür wird der Wärmekreislauf des Systems einfach umgekehrt – das heißt, anstatt des warmen Wassers im Winter fließt im Sommer nun kaltes Wasser durch Ihr Heizsystem. Das Prinzip ähnelt dem eines Kühlschranks.

2. Passive oder natürliche Kühlung

Hier wird im Sommer die Wärme des Hauses an die Umweltwärmquelle, zum Beispiel das Erdreich, abgeführt. Die Wärmepumpe muss dafür nicht arbeiten – die Kühlung wird vom kalten Erdreich übernommen, weshalb von einer passiven oder natürlichen Kühlung gesprochen wird. So senken Sie die Raumtemperaturen um bis zu drei Grad ab – kostengünstig, umweltschonend und mit geringem Energieaufwand.

Gebälsekonvektoren aroVAIR

WAND-
ODER
KONSOLEN-
GERÄTE



aroVAIR Wandgerät

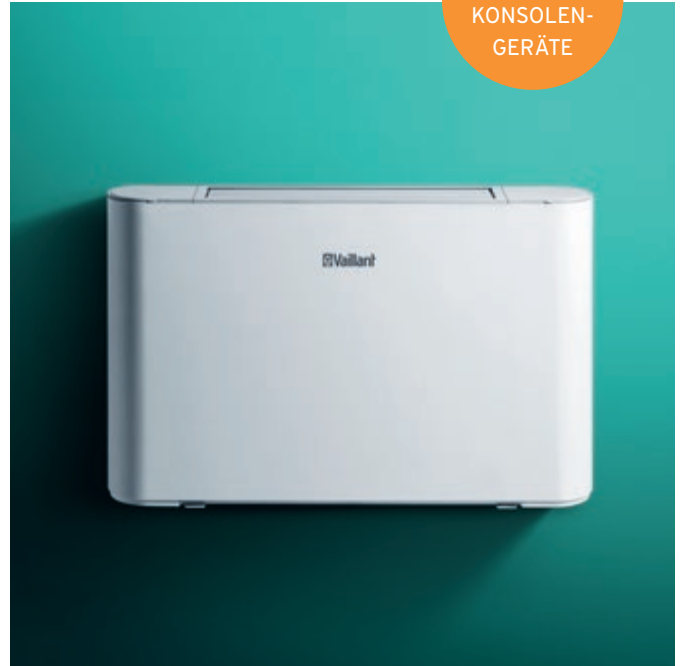

aroVAIR Konsolengerät

Vaillant aroVAIR ist die perfekte Erweiterung der Heiz- und Kühlgeneratoren von Vaillant und bietet Umgebungskomfort für die unterschiedlichsten Haus- und Anlagentypen. aroVAIR Fancoils profitieren von einem ansprechenden Design und

bieten eine große Auswahl an Fancoils, die in verschiedenen Systemkonfigurationen installiert werden können, um die Anforderungen an den immer größer werdenden Kühl- und Wohnkomfort optimal zu erfüllen.

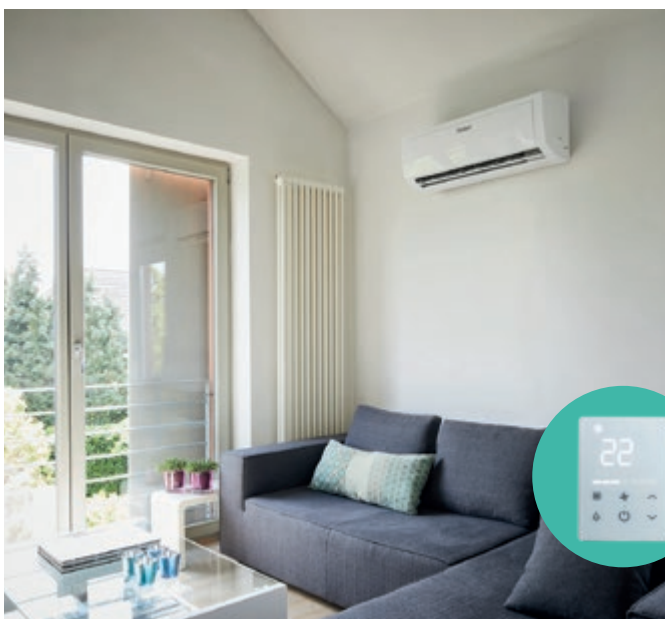

Auslegung von Kühlpufferspeichern mit Gebläsekonvektoren und aktiver Kühlung:

- **flexoTHERM/COMPACT mit aroCOLLECT:**
Es empfiehlt sich ein Speichervolumen von 20 l pro kW Kühlleistung und eine Vorlauftemperatur von min. 10 °C.
- **aroTHERM/recoCOMPACT/versoTHERM:**
Es empfiehlt sich ein Speichervolumen von 20 l pro kW Kühlleistung bei minimaler Kühlleistung der Wärmepumpen.

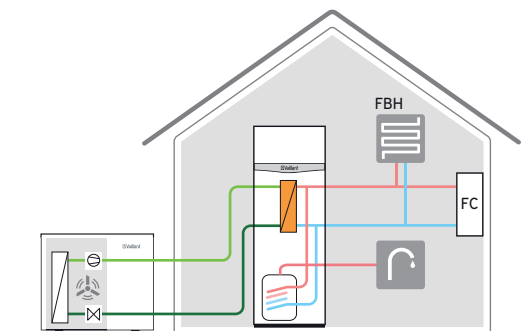

Einer für alle und Warmwasser nach Maß



V.l.n.r.: Kältepufferspeicher VPS R, Multispeicher allSTOR exclusiv, uniSTOR plus und uniSTOR exclusive

Digitale Anzeige bei uniSTOR exclusive

Speziell auf Wärmepumpen abgestimmte Speicher

Den passenden Warmwasserkomfort für das Ein- und Zweifamilienhaus bieten die speziell auf Wärmepumpen abgestimmten Warmwasserspeicher uniSTOR exclusive und uniSTOR plus mit 300 – 500 Liter Inhalt.

Durch optimierten Wärmetransfer und exzellente Isolierung erreichen die Green iQ Warmwasserspeicher uniSTOR exclusive ein Höchstmaß an Effizienz. Das beweist auch die für diese Kategorie beste Energieeffizienzklasse A. Die digitale Anzeige informiert über Temperatur, Ladezustand und Status. Ein weiteres Highlight ist die integrierte Fremdstromanode mit Fehlerüberwachung, welche Korrosion verhindert und einen wartungsfreien Betrieb sicherstellt.

Beim uniSTOR plus ist eine analoge Temperaturanzeige und eine Magnesiumanode integriert. Durch die verbesserte, umweltfreundliche Isolierung sind die Wärmeverluste gering.

Für die Kombination mit solarer Warmwasserbereitung

Wird die Wärmepumpe flexoTHERM oder aroTHERM mit Solar Kollektoren kombiniert, passen die Solarspeicher auroSTOR exclusive und auroSTOR plus mit 400 Liter Inhalt perfekt ins System.

Wärmepumpen Kälte-Pufferspeicher

Die diffusionsdichten Kälte-Pufferspeicher VPS R sorgen für eine optimale Verwendung Ihrer Wärmepumpe in der warmen Jahreszeit. Die Active-Cooling Funktion kühlt Ihre Fußbodenheizung und sorgt so für ein angenehmes Raumklima. Durch die Diffusionsdichtung bildet sich kein Kondensatwasser, dies sorgt für einen sicheren Kühlbetrieb.

Vaillant Warmwasserspeicher im Überblick

- **uniSTOR plus** und **auroSTOR plus** sind optimiert für Wärmepumpen bzw. solare Warmwasserbereitung. Dank verbesserter, umweltfreundlicher Isolierung erfolgen nur geringe Bereitschaftsverluste.
- **uniSTOR exclusive** und **auroSTOR exclusive** sind mit dem Green iQ-Label ausgezeichnet. Durch die ausgezeichnete Isolierung entstehen bis zu 50 % weniger Wärmeverluste und erreicht Energieeffizienzklasse A.
- **Kälte-Pufferspeicher** für Heizung und Kühlung ist speziell auf aktive Kühlung mit aroTHERM und flexo-THERM ausgerichtet.

Puffermanagement mit dem allSTOR exklusiv

Das Multitalent allSTOR exklusiv

Der Multi-Funktionspeicher allSTOR exklusiv ist für jeden Bedarf, jeden Energieträger und jedes Heizsystem geeignet. Er arbeitet mit dem gesamten Vaillant Produktprogramm zusammen: mit Wärmepumpen, Solaranlagen, Gas- und Öl-Heizkesseln. Sechs Größen von 300 bis 2.000 Litern bieten auch bei sehr hohem Bedarf alle Möglichkeiten für solare Warmwasserbereitung und Heizungsunterstützung in Einfamilienhäusern bis hin zu Großobjekten.

Vaillant Wärmepumpe mit Multispeicher allSTOR

Diese Kombination bietet maximale Effizienz bei der Warmwasserbereitung und auch beim Kombi-Pufferbetrieb für Heizung und Warmwasser. So sind Vaillant Wärmepumpen mit einer speziellen Schnittstelle ausgestattet, die eine Kommunikation mit den Komponenten des Pufferspeichersystems allSTOR exklusiv über die eBus-Leitung ermöglicht. Der Systemregler multiMATIC 700 übernimmt dabei besonders effizient auch die Steuerung der Trinkwasserstation und bei Kombination mit einer Solaranlage auch das Puffermanagement. Dieses intelligente Puffermanagement sichert maximalen Solarertrag bei Warmwasserbereitung und Heizung, sorgt für optimale Laufzeiten der Wärmepumpe und sichert damit die höchste Effizienz des Gesamtsystems.

Pufferspeichersystem allSTOR exklusiv

Während herkömmliche Warmwasserspeicher das gesamte Wasservolumen gleichmäßig erwärmen, setzt der allSTOR von Vaillant auf das Schichtenspeicherprinzip. Der Pufferspeicher verfügt über spezielle Leitwerke und Prallbleche, die eine optimale Schichtung des Wassers sicherstellen. Ganz unten liegt das schwere kalte Wasser. In der Mitte lagert ein Vorrat warmen Wassers für den Heizungskreislauf. Darüber befindet sich eine heiße Schicht für die Warmwasserbereitung.

Bedarfsgerechte Verteilung wertvoller Energie

In der außen am Speicher angebrachten Trinkwasserstation wird Warmwasser bedarfsgerecht und energiesparend in einem Plattenwärmetauscher erwärmt. Sensible Sensoren und modulierende Pumpen sorgen auch bei wechselnden Zapfmengen jederzeit für eine gleich bleibende Warmwassertemperatur. Die Solarstation des allSTOR ist mit einer eigenen Regelung ausgestattet. Durch diverse Sensoren im Solarkreislauf und eine modulierende Hocheffizienzpumpe kann sie den Solarertrag gegenüber herkömmlichen Solaranlagen um bis zu zehn Prozent steigern.



Ihre Vorteile bei allSTOR exklusiv

- Kompakter Puffer-Schichtenladespeicher für die Kombination verschiedener Energiequellen wie Solar, Wärmepumpe, Holz, Öl, Gas, etc.
- Hygienische Trinkwasserbereitung durch anflanshbare Trinkwasserstation aquaFLOW exklusiv
- Zusätzliche anflanshbare Solarladestation auroFLOW exklusiv für solare Warmwasserbereitung

Intelligent heizen, mobil steuern



Systemregler sensioCOMFORT

Mit intelligenter Vaillant Regelungstechnik genießen Sie noch mehr Komfort. Sie steuern Ihr System genau nach Ihren Wünschen, sparen damit Energiekosten und entlasten dabei auch noch die Umwelt. Von der App-Steuerung mittels Funk oder WLAN, über Internet-basierende Cloud-Lösungen für die smarte Steuerung von unterwegs - bis hin zur vollautomatisierten, intelligenten Smart-Home Lösung. Vaillant bietet die optimale Lösung für Sie und Ihr Zuhause.

Intelligente Heizung

Mit einer intelligenten Steuerung haben Sie jederzeit und an jedem Ort per App Zugriff auf Ihr Heizsystem. Sie können zwischen Programmen und Komfortfunktionen wählen, Ihre Wunschtemperatur individuell anpassen oder sich über den aktuellen Systemstatus informieren.

Noch mehr Komfort und Sicherheit: Selbst Diagnose und Optimierung des Systems sind über das Internet möglich.

Effizientes Energiemanagement

Noch intelligenter wird ein Heizsystem, wenn die miteinander vernetzten Komponenten, wie z. B. mit einer Photovoltaik Anlage, Informationen untereinander austauschen können. Die technischen Voraussetzungen dafür schafft der EEBUS Standard.

Über EEBUS können technische Geräte herstellerunabhängig miteinander kommunizieren und bilden damit die Basis für ein intelligentes Energiemanagement.

Bestmöglicher Servicekomfort

Vaillant schenkt mit dem Wartungspaket **Wartung365** Ihrem mit dem Internet verbundenen Heizsystem individuelle Aufmerksamkeit. Doch was bedeutet das?

Durch permanentes Online-Monitoring des Gerätezustandes erkennt unser Service-Team eine eventuell auftretende Störung meist schon im Vorfeld, nimmt im Falle eines Falles aktiv mit Ihnen Kontakt auf und kümmert sich frühzeitig um die Fehlerbehebung - meist schon bevor Sie eine Beeinträchtigung wahrnehmen.



Einzelraumregelung ambiSENSE

- Einzelraumregelung für Heizkörper
- Individuelle Einstellung der Wunschtemperatur für jeden Raum
- Intelligente Funktionen sparen Kosten
- Leichte Nachrüstbarkeit bestehender Heizkörper
- Energiesparfunktion beim Lüften
- Bequeme Steuerung per App



Funkgesteuerter Regler eRELAX

- Regelung der Heizung inklusive Warmwasserbereitung per Smartphone oder Tablet (Android und iOS)
- Hoher Wärmekomfort durch zahlreiche Zusatzfunktionen
- Energieersparnis durch intelligente Optimierung des Heizbetriebs
- Einfache Sprachsteuerung mit Amazon Echo



multiMATIC, sensoCOMFORT und sensoHOME

- Intelligente Schaltzentrale für die perfekte Zusammenarbeit aller Systemkomponenten
- Ideal für den Neubau: sensoCOMFORT Mehrkreisregler oder sensoHOME Einkreisregler für einfache Heizsysteme
- Ideal für die Sanierung: auch mit Funkverbindung
- Bequeme Steuerung per App

Vaillant Regler im Überblick

Regelungstechnik	Einfache Systeme ¹⁾	Komplexe Systeme ²⁾	Energie-management	Wohnung	Haus	Fußbodenheizung	Heizkörper
Funkgesteuerter Regler eRELAX	●			●	○		●
Einkreisregler sensoHOME	●			●			●
Systemregler sensoCOMFORT 720	●	●	●	○	●	●	●
Systemregler multiMATIC 700	●	●	●	○	●	●	●
Einzelraumregelung ambiSENSE	●			○	●		●

● Empfohlen ○ Möglich

1) Ein direkter Heizkreis

2) Mehrere Heizkreise, Solarthermie, Photovoltaik

Beispiel: Regelung einer Wärmepumpen-Heizungsanlage mit Vaillant Systemregler und Anbindung der Photovoltaik-Anlage

- Witterungsgeführte Regelung über Außenfühler
- Kühlungsregelung
- Warmwasserbereitung
- Integration von Lüftung, Solarthermie und Photovoltaik

Weitere Infos zum Thema **Smart Home** sowie zu unseren Kooperationspartnern finden Sie hier:

www.vaillant.at/privatanwender/produkte/smart-home

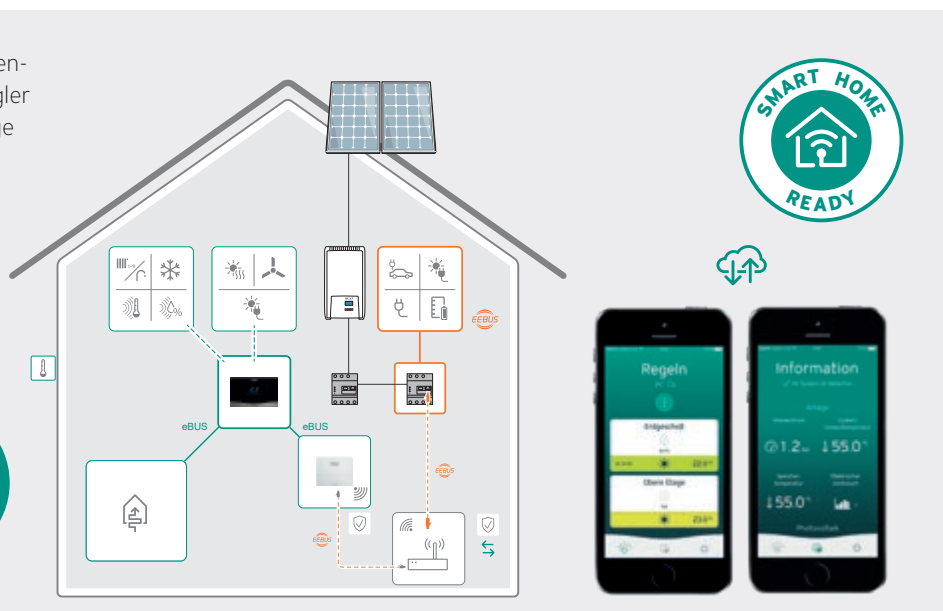
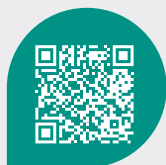

Wir begleiten Sie ein Geräteleben lang.



Verbinden Sie die Heizung mit dem Internet und wählen Sie einen Vaillant Service-Vertrag, der zu Ihnen passt. Regeln Sie von überall auf der Welt Ihre Heizung via Smartphone und genießen Sie dabei vollen Schutz Ihres Gerätes und Ihrer Nutzerdaten. Für flexible Terminbuchungen, Produktregistrierungen, Stammdatenpflege uvm. steht Ihnen das Selbstbuchungs-Portal myVAILLANT Web zur Verfügung.

Internet-Komfort und Sicherheit



Geräteaktivierung



Nach der Montage durch den Installateur aktivieren wir Ihr Gerät und sorgen für eine optimale Geräteeinstellung. Das spart Betriebskosten, erhöht die Sicherheit und schont die Umwelt.

Umfangreiche Garantieleistungen



Mit dem Kauf eines Vaillant Gerätes erhalten Sie mindestens 24 Monate Garantie, bei sehr vielen Produktserien sind es sogar 36 Monate. Zusätzlich sind weitere attraktive Garantiepakete buchbar.



Für alle, die ihre Wärme, Kälte oder Lüftung zu Hause mit Vaillant genießen, haben wir als Original Vaillant Werkskundendienst ein großes Angebot an speziell abgestimmten Serviceleistungen. Ganz gleich, welche Ansprüche Sie an einen modernen und qualitativ hochwertigen Heizungs-service haben: wie klassische Services, Verbindung der Heizung mit dem Internet, Analysen, Geräteaktivierung oder Garantien: wir haben eine maßgeschneiderte Lösung für Sie.

Wir gehen dabei mit Ihrer Zeit immer verantwortungsvoll um, machen nicht mehr Vor-Ort-Besuche als nötig und haben unsere Qualität durch den TÜV Österreich zertifizieren lassen.

Ein Wartungsvertrag mit dem Original Vaillant Werkskundendienst verlängert nicht nur die Lebenserwartung Ihres Vaillant Wärme- und Kälteerzeugers. Sie sparen auch Betriebskosten. Wählen Sie aus drei Paketen BASIC, COMFORT und PREMIUM.

Regelmäßige Wartung



Vaillant Originalteile erfüllen höchste Qualitätsstandards und stehen vor allem für Langlebigkeit. Unsere Techniker führen für Sie jeweils mehr als 400 Ersatzteile und modernste Messtechnik im PKW mit.

Original Ersatzteile



Im Bedarfsfall setzen bestens geschulte Servicetechniker Ihr Gerät in Stand. 24 Stunden am Tag, 365 Tage im Jahr vor Ort. Auch Sonn- und Feiertags.

Instandsetzung



Der Vaillant Werkskundendienst. Ihr zuverlässiger Partner vor Ort.

Mehr als

200

Service-Techniker

mit einer 6-monatigen Grundausbildung und permanenter Weiterbildung sind für Sie im Einsatz.

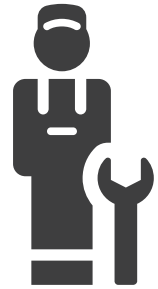

24/7

für Sie erreichbar

täglich 0 - 24 Uhr,
365 Tage, österreichweit.

85 %

Höchste Zufriedenheit

8 von 10 befragte Kunden attestieren höchste Zufriedenheit mit der durchgeführten Vaillant Dienstleistung.

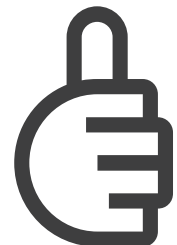

Quelle: Vaillant NPS Umfrage 2021; Stand 11/2021

Beratung und Kontakt

Kontaktieren Sie uns einfach über das Kontaktformular auf vaillant.at/servicekontakt oder rufen Sie uns an: 05 7050/2100.



Digitale Services

Die Verbindung der Heizung mit dem Internet gewährleistet eine rasche Reaktion und schnellere Lösungen. Hier erfahren Sie mehr: vaillant.at/kundendienst-digital

Vaillant Komfortservice. Für das gute Gefühl, dass sich jemand um Sie und Ihr Vaillant Gerät kümmert.

exklusiv-Linie mit Wärmegarantie^{plus}



Komfort und Sicherheit mit 3 Jahren Wärmegarantie^{plus}.

In Österreich werden Vaillant Wärmepumpen der exklusiv/e Linie kostenlos für 3 Jahre mit dem einzigartigen Service-Paket Wärmegarantie^{plus} ausgestattet. Dieses außergewöhnliche Serviceangebot, bestehend aus Kommunikations-Hardware und Dienstleistung, ist im Gerätepreis bereits inkludiert.

Weltweite Heizungsregelung über Smartphone

Die mit Wärmegarantie^{plus} ausgestattete Heizungsanlage kann im privaten Haushalt auch über Smartphone bzw. Tablet bedient werden. Die Fernsteuerung erfolgt über das Kommunikationsmodul und die multiMATIC App für iPhone und Android Smartphones.



Sicherheit nach dem Babyfon Prinzip

Der Vergleich mit dem Babyfon verdeutlicht, wie simpel und sicher das einzigartige Vaillant-Service funktioniert. So wie Eltern über das Fernüberwachungsgerät mit einem Ohr immer im Kinderzimmer sind, so wird auch der Werkskundendienst automatisch informiert, falls die Heizungsanlage nicht einwandfrei läuft oder eine Störung vorliegt. Vaillant ruft den Anlagenbetreiber dann zwischen 7.30 und 20.00 Uhr zwecks Terminvereinbarung unter den von ihm angegebenen Telefonnummern automatisch an. Der Vaillant Werkskundendienst garantiert einen „vor Ort Servicetermin“ innerhalb von 24 Stunden nach Terminvereinbarung. Wenn Sie die Vorteile des Wärmegarantie^{plus} Paketes kostenlos für 3 Jahre nicht nutzen wollen, informieren Sie bitte den Vaillant Werkskundendienst bei der Aktivierung Ihrer Heizungsanlage.



Die Vorteile des Wärmegarantie^{plus}-Paketes im Überblick:



- **Kostenlose Aktivierung** der Heizungsanlage durch den Vaillant Werkskundendienst, bei der sie optimal auf die Anlagenumgebung angepasst sowie energie- und umweltschonend eingestellt wird.
- **Kostenlose Installation und Aktivierung** der Kommunikationseinheit durch den Vaillant Werkskundendienst.
- **Erklärung** der Gerätebedienung und Reglereinstellung durch den Vaillant Werkskundendienst.
- **3 Jahre Vaillant Garantie** (Arbeitszeit, Wegkosten u. Material) auf das Heizgerät ab Rechnungsdatum.
- **3 Jahre Wärmegarantie^{plus}**: Nach Eingang einer durch das Kommunikationssystem übermittelten Störungsmeldung tritt Vaillant mit Ihnen zwecks Terminvereinbarung in Kontakt.
- **Garantierter „vor Ort Servicetermin“** innerhalb von 24 Stunden nach Terminvereinbarung.

Voraussetzungen für 3 Jahre Wärmegarantie^{plus} und die Nutzung der Fernsteuerung über Smartphones

- Installation der Vaillant Wärmepumpe der exklusiv/e Linie durch einen konzessionierten Installateur.
- Internetzugang mit LAN oder WLAN-Verbindung muss bauseits zur Verfügung gestellt werden.
- Übereinstimmung der Geräteseriennummer mit von der Vaillant Group Austria GmbH vertriebenen Geräten.
- Aktivierung von Heizgerät, Systemregler und Kommunikationsmodul durch den Vaillant Werkskundendienst.



Sole/Wasser Wärmepumpe flexoCOMPACT exclusive		VWF 58/4	VWF 88/4	VWF 118/4
Klasse der Raumheizungs-Energieeffizienz 35°C/55°C		A+++/A++	A+++/A++	A+++/A++
Klasse der Warmwasserbereitungs-Energieeffizienz		A	A	A
Heizleistung/Elekt. Leistung/COP bei B0W35	kW	5,28 / 1,2 / 4,41	8,82 / 1,82 / 4,84	11,18 / 2,34 / 4,77
Heizleistung/Elekt. Leistung/COP bei B0W55	kW	5,34 / 1,85 / 2,89	8,94 / 2,78 / 3,22	11,33 / 3,0 / 3,1
Passive Kühlleistung (18°C Vorlauf/21°C Rücklauf)	kW	3,2	5,3	6,7
Speichergesamthalt	l	171	171	171
Warmwasser-Ausgangsleistung WW 50°C, Mischwasser 40°C aus Zapfstelle	l	230	226	225
Elektr. Leistungsaufnahme Sole-Pumpe bei B0W35	W	44	62	64
Elektr. Leistung Zusatzheizung	kW	9	9	9
Anlaufstrom inkl. Anlaufstrombegrenzer	A	< 15	< 19	< 22
Temperatur Heizkreis (min./max.)	°C	25/65	25/65	25/65
Schalleistungspegel bei B0/W35 nach EN 14511	dB (A)	42	43	43
Höhe/ Breite/Tiefe	mm	1868/ 595/720	1868/ 595/720	1868/ 595/720
Gewicht (ohne Verpackung)	kg	212	227	234
Kältemittel R410a Füllmenge ¹⁾	kg	1,65	2,4	2,5

Luft/Wasser Wärmepumpe flexoCOMPACT exclusive mit aroCOLLECT		VWF 58/4 mit aroCOLLECT	VWF 88/4 mit aroCOLLECT	VWF 118/4 mit aroCOLLECT
Klasse der Raumheizungs-Energieeffizienz 35°C/55°C		A++/A++	A++/A++	A++/A+
Klasse der Warmwasserbereitungs-Energieeffizienz		A	A	A
Heizleistung / Elekt. Leistung / COP bei A2W35	kW	5,63 / 1,4 / 4,14	7,79 / 2,1 / 3,91	10,27 / 2,7 / 3,83
Heizleistung / Elekt. Leistung / COP bei A2W55	kW	5,45 / 2,0 / 2,75	8,52 / 3,0 / 2,9	10,56 / 4,0 / 2,66
Heizleistung / Elekt. Leistung / COP bei A-7W35	kW	4,34 / 1,4 / 3,2	6,45 / 2,1 / 3,21	8,4 / 2,9 / 2,94
Kühlleistung aktiv (A35/W18) / Leistungsaufnahme / EER	kW	6,53 / 1,6 / 4,12	8,52 / 2,8 / 3,12	12,02 / 3,7 / 3,28
Elektr. Leistung Zusatzheizung	kW	9	9	9
Schalleistungspegel bei A7/W35 nach EN 14511	dB (A)	41	43	43
Höhe/ Breite/Tiefe	mm	1868/ 595/720	1868/ 595/720	1868/ 595/720
Gewicht (ohne Verpackung)	kg	212	227	234
Kältemittel R410a Füllmenge ¹⁾	kg	1,5	2,4	2,5

Technische Daten Außeneinheit aroCOLLECT		1 Stk.	1 Stk.	1 Stk.
Schalleistungspegel im Silent Mode	dB (A)	40	47	52
Schalldruckpegel im Silent Mode, 3 Meter Abstand (Halbkugel)	dB (A)	22	29	34
Höhe/ Breite/Tiefe	mm	1260/1200/785	1260/1200/785	1260/1200/785
Gewicht (Gewicht betriebsbereit)	kg	95 (185)	95 (185)	95 (185)

Aufschlag für Tonhaltigkeit: 0 dB(A)

Wasser/Wasser Wärmepumpe flexoCOMPACT exclusive mit fluoCOLLECT		VWF 58/4 mit fluoCOLLECT	VWF 88/4 mit fluoCOLLECT	VWF 118/4 mit fluoCOLLECT
Klasse der Raumheizungs-Energieeffizienz 35°C/55°C		A+++/A++	A+++/A+++	A+++/A+++
Klasse der Warmwasserbereitungs-Energieeffizienz		A	A	A
Heizleistung / Elekt. Leistung / COP bei W10W35	kW	6,32 / 1,35 / 4,7	9,94 / 1,92 / 5,17	12,88 / 2,47 / 5,22
Heizleistung / Elekt. Leistung / COP bei W10W55	kW	6,23 / 2,12 / 2,95	10,28 / 2,96 / 3,47	13,22 / 3,93 / 3,36
Elektr. Leistung Zusatzheizung	kW	9	9	9
Anlaufstrom inkl. Anlaufstrombegrenzer	A	< 15	< 19	< 22
Temperatur Heizkreis (min./max.)	°C	25/65	25/65	25/65
Schalleistungspegel bei W10/W35 nach EN 14511	dB (A)	42	42	46
Höhe/ Breite/Tiefe	mm	1868/ 595/720	1868/ 595/720	1868/ 595/720
Gewicht (ohne Verpackung)	kg	212	227	234
Kältemittel R410a Füllmenge ¹⁾	kg	1,65	2,4	2,5

¹⁾ Treibhauspotenzial nach Verordnung (EU) Nr. 517/2014 3 CO₂-Äquivalent 2,088t; nach IPCC5 1,920 t

Sole/Wasser Wärmepumpe flexoTHERM exclusive		VWF 57/4	VWF 87/4	VWF 117/4	VWF 157/4	VWF 197/4
Klasse der Raumheizungs-Energieeffizienz 35°C/55°C		A+++/A++	A+++/A++	A+++/A++	A+++/A++	A+++/A++
Heizleistung/Elekt. Leistung/COP bei B0W35	kW	5,28/1,2/4,41	8,82/1,82/4,84	11,18 /2,34/4,77	14,39/3,07/4,69	19,62/4,32/4,54
Heizleistung/Elekt. Leistung/COP bei B0W55	kW	5,34/1,85/2,89	8,94/2,78/3,22	11,33/3,0/3,1	14,65/4,67/3,14	19,94/6,26/3,18
Passive Kühlleistung (18°C Vorlauf/21°C Rücklauf)	kW	3,2	5,3	6,7	8,5	11,6
Elektr. Leistung Zusatzheizung	kW	9	9	9	9	9
Betriebsstrom max. (Kompr., Regler und Zusatzheiz.)	A	20,2	21,2	24,4	26,1	31,2
Anlaufstrom inkl. Anlaufstrombegrenzer	A	< 15	< 19	< 22	< 26	< 30
Temperatur Heizkreis (min./max.)	°C	25/65	25/65	25/65	25/65	25/65
Schalleistungspegel bei B0/W35 nach EN 14511	dB (A)	40	42	45	50	48
Höhe/ Breite/Tiefe	mm	1183 / 595 / 600				
Gewicht (ohne Verpackung)	kg	145	160	168	176	187
Kältemittel R410a Füllmenge ¹⁾	kg	1,65	2,4	2,5	3,05	3,95

Luft/Wasser Wärmepumpe flexoTHERM exclusive		VWF 57/4	VWF 87/4	VWF 117/4	VWF 157/4	VWF 197/4
		mit aroCOLLECT				
Klasse der Raumheizungs-Energieeffizienz 35°C/55°C		A++/A++	A++/A++	A++/A+	A+++/A++	A++/A++
Heizleistung / Elekt. Leistung / COP bei A2W35	kW	5,63/1,4/4,14	7,79/2,1/3,91	10,27/2,7/3,83	13,81/3,5/4,09	17,35/4,8/3,7
Heizleistung / Elekt. Leistung / COP bei A2W55	kW	5,45/2,0/2,75	8,52/3,0/2,9	10,56/4,0/2,66	14,12/5,0/2,87	18,49/6,8/2,76
Heizleistung / Elekt. Leistung / COP bei A-7W35	kW	4,34/1,4/3,2	6,45/2,1/3,21	8,4/2,9/2,94	11,17/3,5/3,28	14,58/4,8/3,09
Heizleistung / Elekt. Leistung / COP bei A10W35	kW	6,42/1,3/4,94	8,98/1,89/4,74	12,12/2,53/4,8	16,18/3,27/4,95	20,48/4,46/4,59
Kühlleistung aktiv (A35/W18) / Leistungsaufnahme / EER	kW	6,53/1,6/4,12	8,52/2,8/3,12	12,02/3,7/3,28	12,03/4,4/2,94	22,22/6,2/3,3
Elektr. Leistung Zusatzheizung	kW	9	9	9	9	9
Betriebsstrom max. (Kompr., Regler und Zusatzheiz.)	A	20,2	21,2	24,4	26,1	31,2
Anlaufstrom inkl. Anlaufstrombegrenzer	A	< 15	< 19	< 22	< 26	< 30
Temperatur Heizkreis (min./max.)	°C	25/65	25/65	25/65	25/65	25/65
Schalleistungspegel bei A7/W35 nach EN 14511	dB (A)	40	46	44	49	48
Höhe / Breite / Tiefe	mm	1183 / 595 / 600				
Gewicht (ohne Verpackung)	kg	145	160	168	176	187
Kältemittel R410a Füllmenge ¹⁾	kg	1,5	2,4	2,5	3,05	3,98
Technische Daten Außeneinheit aroCOLLECT		1 Stk.	1 Stk.	1 Stk.	2 Stk.	2 Stk.
Schalleistungspegel im Silent Mode	dB (A)	40	47	52	48	53
Schalldruckpegel im Silent Mode, 3 Meter Abstand (Halbkugel)	dB (A)	22	29	34	31	35
Höhe / Breite / Tiefe	mm	1260 / 1200 / 785				
Gewicht (Gewicht betriebsbereit)	kg	95 (185)				

Wasser/Wasser Wärmepumpe flexoTHERM exclusive		VWF 57/4	VWF 87/4	VWF 117/4	VWF 157/4	VWF 197/4
		mit fluoCOLLECT				
Klasse der Raumheizungs-Energieeffizienz 35°C/55°C		A+++/A++	A+++/A+++	A+++/A+++	A+++/A+++	A+++/A+++
Heizleistung / Elekt. Leistung / COP bei W10W35	kW	6,32/1,35/4,7	9,94/1,92/5,17	12,88/2,47/5,22	16,68/3,1/5,37	23,0/4,42/5,2
Heizleistung / Elekt. Leistung / COP bei W10W55	kW	6,23/2,12/2,95	10,28/2,96/3,48	13,22/3,93/3,36	17,03/4,79/3,55	23,7/6,74/3,52
Betriebsstrom max. (Kompr., Regler und Zusatzheiz.)	A	20,2	21,2	24,4	26,1	31,2
Anlaufstrom inkl. Anlaufstrombegrenzer	A	< 15	< 19	< 22	< 26	< 30
Temperatur Heizkreis (min./max.)	°C	25/65	25/65	25/65	25/65	25/65
Schalleistungspegel bei W10/W35 nach EN 14511	dB (A)	41	48	45	50	51
Höhe / Breite / Tiefe	mm	1183 / 595 / 600				
Gewicht (ohne Verpackung)	kg	145	160	168	176	187
Kältemittel R410a Füllmenge ¹⁾	kg	1,65	2,4	2,5	3,05	3,95

¹⁾ Treibhauspotenzial nach Verordnung (EU) Nr. 517/2014 3 CO₂-Äquivalent 2,088t; nach IPCC5 1,920 t

aroTHERM plus		VWL 35/6 A	VWL 55/6 A	VWL 75/6 A	VWL 105/6 A	VWL 125/6 A
Klasse der Raumheizungs-Energieeffizienz 35°C /55°C		A+++/A+	A+++/A++	A+++/A++	A+++/A++	A+++/A++
Heizleistung bei A-7/W35 n. EN 14511:2018	kW	3,6	5,4	7,0	9,2	12,2
COP bei A-7/W35		2,7	2,6	2,8	2,7	2,7
Heizleistung bei A2/W35 n. EN 14511:2018	kW	2,0	2,0	3,1	5,8	5,9
COP bei A2/W35		3,9	3,9	4,1	4,6	4,6
Heizleistung bei A7/W35 n. EN 14511:2018	kW	3,3	3,4	4,6	8,1	8,5
COP bei A7/W35		4,8	4,8	4,8	5,3	5,4
Heizleistung bei A7/W55 n. EN 14511:2018	kW	4,8	4,8	5,0	9,1	9,1
COP bei A7/W55		2,8	2,8	2,9	3,1	3,1
Kühlleistung bei A35/W18 n. EN 14511:2018	kW	4,5	4,5	6,4	10,9	10,8
Leistungszahl bei A35/W18		4,3	4,3	4,2	4,6	4,6
Spannungsversorgung Verdichter		230 V/50 Hz, 1/N/PE~			400 V/50 Hz, 3/N/PE~	
Sicherungstyp C (träge)	A	16	16	16	16	16
Betriebsstrom max.	A	14,3	14,3	15	15	15
Anlaufstrom max.	A	14,3	14,3	15	15	15
FI-Schutzschalter allstromsensitiv Typ B	mA	30	30	30	30	30
Inhalt heizungsseitig	l	1,5	1,5	2,0	2,5	2,5
Max Betriebsdruck heizungsseitig	bar	3	3	3	3	3
Temperatur Heizkreis (min./max.)	°C	22 / 75	22 / 75	22 / 75	22 / 75	22 / 75
Temperatur Warmwasser (Max / Max, mit Zusatzhgz.)	°C	70 / 75	70 / 75	70 / 75	70 / 75	70 / 75
Maximaler Luftvolumenstrom	m³/h	2400	2400	2300	5100	5100
Max. Schallleistung im Tagbetrieb	dB(A)	55,4	55,4	57,0	60,5	60,5
Schalldruckpegel im Silent Mode ¹⁾	dB(A)	18	18	18	22	22
Höhe	mm	765	765	965	1.565	1.565
Breite/Tiefe	mm	1100/450	1100/450	1100/450	1100/450	1100/450
Gewicht (betriebsbereit)	kg	123	123	155	218	218
Kältemittelmenge R290 ²⁾	kg	0,6	0,6	0,9	1,3	1,3

¹⁾ Abstand zur Schallquelle 10 m, Richtungsfaktor Q2.

²⁾ Treibhauspotenzial nach Verordnung (EU) Nr. 517/2014 3 CO₂-Äquivalent 2,088t; nach IPCC5 1,920 t

uniTOWER		VIH QW 190/6 E
Speicher-Gesamthalt	l	185
Bereitschaftswärmeverlust Speicher	kWh/24h	1,91
Spannungsversorgung Hydrauliktower		400 V/50 Hz, 3/N/PE~
Schutzart		IPX4
Max Betriebsdruck warmwasserseitig	bar	10
Höhe/ Breite/Tiefe uniTOWER	mm	1880/599/693
Gewicht uniTOWER (ohne Verpackung)	kg	170

Luft/Wasser-Wärmepumpe aroTHERM Split	Einheit	VWL 35/5 AS	VWL 55/5 AS	VWL 75/5 AS	VWL 105/5 AS	VWL 125/5 AS
Klasse der Raumheizungs-Energieeffizienz 35°C /55°C		A+++/A++	A+++/A++	A++/A++	A+++/A++	A+++/A++
Heizleistung bei A-7/W35 nach EN 14511:2018	kW	3,56	4,88	6,68	10,15	11,8
COP bei A-7/W35		3,11	2,67	2,64	2,78	2,46
Heizleistung bei A2/W35 nach EN 14511:2018	kW	2,46	3,37	4,51	8,2	8,23
COP bei A2/W35		3,75	3,67	3,68	3,87	3,69
Heizleistung bei A7/W35 Δt 5 nach EN 14511:2018	kW	3,13	4,42	5,78	9,7	10,25
COP bei A7/W35		4,89	4,68	4,58	4,57	4,61
Heizleistung bei A7/W55 Δt 8 nach EN 14511:2018	kW	2,73	3,69	4,95	10,35	10,9
COP bei A7/W55		2,62	2,67	2,69	2,77	2,78
Kühlleistung bei A35/W18 nach EN 14511:2018	kW	4,83	4,83	6,3	12,78	12,78
Leistungszahl EER		3,76	3,76	3,58	3,28	3,36
Betriebsstrom max.	A	11,5	11,5	14,9	13,5	13,5
min./max. Außentemperatur im Heizbetrieb	°C	-20 / 20				
min./max. Außentemperatur im Warmwasserbetrieb	°C	-20 / 46				
min./max. Außentemperatur im Kühlbetrieb	°C	-15 / 46				
Max. Schalleistung im Tagbetrieb	dB(A)	55	55	56	62	62
Schalldruckpegel im Silent Mode ¹⁾	dB(A)	19	19	20	26	26
Höhe		765		965	1565	
Breite/Tiefe	mm	1100/450				
Gewicht (ohne Verpackung)	kg	80	80	100	191	191
Kältemittel R410a Füllmenge ²⁾	kg	1,5	1,5	2,4	3,6	3,6
Benötigt zusätzl Kältemittelmenge ab 15 m Abstand	g/m	30	30	70	70	70

¹⁾ Abstand zur Schallquelle 10 m, Richtungsfaktor Q2.

Mit aktivierter Geräuschminderungsfunktion reduziert sich der Schalleistungspegel um max. 8 dB(A). Nähere Informationen siehe Planungsinformation. Aufschlag für Tonhaltigkeit: 0 dB(A) bei VWL 35/5 AS - 75/5 AS und +3dB(A) bei VWL 105/5 AS und 125/5 AS

²⁾ Treibhauspotenzial nach Verordnung (EU) Nr. 517/2014 3 CO₂-Äquivalent 2,088t; nach IPCC5 1,920 t

uniTOWER	Einheit	VWL 58/5 IS	VWL 78/5 IS	VWL 128/5 IS
Speicher-Gesamtinhalt	l	188		
Bereitschaftswärmeverlust Speicher	kWh/24h	1,91		
Spannungsversorgung Hydrauliktower		1 x 230 V / 400 V/50 Hz,3/N/PE~		
Schutzart		IPX4		
Höhe/ Breite/Tiefe uniTOWER	mm	1880/599/693		
Gewicht uniTOWER (ohne Verpackung)	kg	172	175	175
Minimaler Aufstellungsraum	m ³	3,41	5,45	8,18

aroSTOR Warmwasser-Wärmepumpe (Luft/Wasser)	Einheit	VWL BM 270/5
Speicher-Gesamtinhalt	l	270
Lastprofil/Zapfprofil		L
Klasse der Warmwasserbereitungs-Energieeffizienz		A+
Max. Leistungsaufnahme (Kompressor + ZH)	kW	1,9
Elektrische Anschlussleistung der Wärmepumpe (nur Kompressor)	kW	0,7
Leistungszahl COP (A7/W45)		3,0
Nennleistung der elektrischen Zusatzheizung	kW	1,2
Temperatur Warmwasser (max / max mit Zusatzheizung)	°C	60/70
Temperatur Wärmequelle (min/max)	°C	-7 / 35
Schalldruckpegel, 1 m Abstand	dB(A)	43
Höhe	mm	1783
Durchmesser	mm	635
Gewicht leer/befüllt	kg	74/343
Kältemittel	Typ	R290

aroSTOR Warmwasser-Wärmepumpe (Luft/Wasser)		VWL B 80/5	VWL B 100/5
Speicher-Gesamtinhalt	l	80	100
Lastprofil/Zapfprofil		M	M
Klasse der Warmwasserbereitungs-Energieeffizienz		A	A
Jahreszeitbed. Warmwasser-Energieeffizienz η_{wh}	%	106	107
Nennwärmeleistung (A7/W45)	W	920	920
Leistungszahl COP	W	2,34	2,34
Max. Leistungsaufnahme (Kompressor + ZH)	kW	1,6	1,6
Elektrische Anschlussleistung der Wärmepumpe (nur Kompressor)	kW	0,4	0,4
Nennleistung der elektrischen Zusatzheizung	kW	1,2	1,2
Nennspannung	V/Hz	230/50	230/50
Geräteabsicherung (Sicherheitstyp C, 1-polig)	A	10	10
Schutzart		IPX4	IPX4
Elektrischer Anschluss (Kabel mit Stecker)	m	1,5	1,5
Temperatur Warmwasser (max / max mit Zusatzheizung)	°C	55/65	55/65
Max Betriebsdruck warmwasserseitig	bar	6	6
Zulässige Lufttemperatur (min/max.)	°C	-7 / 35	-7 / 35
Schalldruckpegel, 1 m Abstand	dB(A)	36	36
Höhe	mm	1142	1287
Durchmesser	mm	525	525
Gewicht leer/befüllt	kg	45/125	47/147
Kältemittel	Typ	R290	

Warmwasserspeicher uniSTOR exclusive	Einheit	VIH RW 300/3 MR	VIH RW 400/3 MR	VIH RW 500/3 MR
Warmwasserinhalt	l	281	375	460
Energieeffizienzklasse des Speichers		A	A	A
Bereitschaftsenergieverlust	kWh/24h	1,05	1,16	1,32
Zulässiger Betriebsdruck heizungsseitig, warmwasserseitig	bar	10	10	10
Warmwassertemperatur max.	°C	85	85	85
Heizfläche des Wärmetauschers	m ²	3,12	4,42	5,9
Heizwasserinhalt des Wärmetauschers	l	20,4	28,9	38,6
Heizwasservorlauftemperatur max.	°C	110	110	110
WW-Ausgangsleistung bei 60°C Speichertemperatur	l/10 min	377	504	618
WW-Dauerleistung bei 60°C Vorlauftemperatur	l/h	1063	1531	2014
WW-Dauerleistung max.	kW	43,2	62,2	83
Spannung für Fremdstromanode	V	230	230	230
Leistung	W	6	6	6
Höhe	mm	1929	1633	1933
Durchmesser ohne/mit Wärmedämmung	mm	500/690	650/850	650/850
Gewicht ca.	kg	153	195	251

Warmwasserspeicher uniSTOR plus	Einheit	VIH RW 200/3 BR	VIH RW 300/3 BR	VIH RW 400/3 BR	VIH RW 500/3 BR
Warmwasserinhalt	l	193	281	375	460
Energieeffizienzklasse des Speichers		C	B	B	B
Bereitschaftsenergieverlust	kWh/24h	1,80	1,40	1,54	1,84
Zulässiger Betriebsdruck heizungsseitig, warmwasserseitig	bar	10	10	10	10
Warmwassertemperatur max.	°C	95	85	85	85
Heizfläche des Wärmetauschers	m ²	1,81	3,12	4,42	5,9
Heizwasserinhalt des Wärmetauschers	l	11,8	20,4	28,9	38,6
Heizwasservorlauftemperatur max.	°C	110	110	110	110
WW-Ausgangsleistung bei 60°C Speichertemperatur	l/10 min	274 ¹⁾	377	504	618
WW-Dauerleistung bei 60°C Vorlauftemperatur	l/h	1105	1063	1531	2014
WW-Dauerleistung max.	kW	44,9	43,2	62,2	83
Höhe	mm	1340	1804	1502	1802
Durchmesser mit Wärmedämmung	mm	600	650	790	790
Gewicht ca.	kg	103	141	181	235

¹⁾ Vorlaufvolumenstrom 1,72 m³/h, Vorlauftemperatur 63°C

Warmwasserspeicher auroSTOR exclusive und plus	Einheit	VIH SW 400/3 MR	VIH SW 400/3 BR
Warmwasserinhalt	l	372	372
Energieeffizienzklasse des Speichers		A	B
Bereitschaftsenergieverlust	kWh/24h	1,23	1,58
Zulässiger Betriebsdruck heizungsseitig, warmwasserseitig	bar	10	10
Speicherwassertemperatur max.	°C	85	85
Heizfläche des Wärmetauschers oben	m ²	3,24	3,24
Heizwasserinhalt des Wärmetauschers	l	21,2	21,2
Heizwasservorlauftemperatur max.	°C	110	110
Heizfläche des Wärmetauschers unten	m ²	1,47	1,47
Heizwasserinhalt des Wärmetauschers	l	9,6	9,6
Heizwasservorlauftemperatur max.	°C	110	110
WW-Ausgangsleistung bei 60°C Speichertemperatur	l/10 min	266	266
WW-Dauerleistung bei 60°C Vorlauftemperatur	l/h	1091	1091
WW-Dauerleistung max.	kW	44,3	44,3
Spannung für Fremdstromanode	V	230	-
Leistung	W	6	-
Höhe	mm	1633	1502
Durchmesser ohne/mit Wärmedämmung	mm	650/850	-/790
Gewicht ca.	kg	203	189

Multispeicher allSTOR exclusiv	Einheit	VPS 300/3-7	VPS 500/3-7	VPS 800/3-7	VPS 1000/3-7	VPS 1500/3-7	VPS 2000/3-7
Speichernenninhalt	l	303	491	778	962	1505	1917
Betriebsüberdruck Heizungsseitig max.	bar	3,0	3,0	3,0	3,0	3,0	3,0
Heizwassertemperatur, max.	°C	95	95	95	95	95	95
Bereitschaftsenergieverbrauch (nach DIN 4753-8)	kWh/24h	< 1,7	< 2,0	< 2,4	< 2,5	< 2,9	< 3,3
Warmwasser-Ausgangsleistung WW 60°C	l/10 min	161 (bei 20 kW)	219 (bei 35 kW)	371 (bei 45 kW)	420 (bei 65 kW)	621 (bei 65 kW)	815 (bei 65 kW)
Warmwasser-Ausgangsleistung WW 60°C, bei höherer Heizleistung	l/10 min	181 (bei 35 kW)	226 (bei 45 kW)	389 (bei 65 kW)	-	-	-
Warmwasser-Ausgangsleistung WW 60°C, Mischwasser 45°C aus Zapfstelle	l/10 min	230 (bei 20 kW)	312 (bei 35 kW)	530 (bei 45 kW)	600 (bei 65 kW)	887 (bei 65 kW)	1164 (bei 65 kW)
Warmwasser-Ausgangsleistung WW 60°C, Mischwasser 45°C aus Zapfstelle, bei höherer Heizleistung	l/10min	258 (bei 35 kW)	323 (bei 45 kW)	556 (bei 65 kW)	-	-	-
Vor- und Rücklaufanschluss		R 1 1/2	R 1 1/2	R 2	R 2	R 2 1/2	R 2 1/2
Anschlüsse Solarladestation		G 1	G 1	G 1	G 1	G 1	G 1
Anschlüsse Trinkwasserstation		G 1	G 1	G 1	G 1	G 1	G 1
Höhe mit/ohne Wärmedämmung ¹⁾	mm	1833/1720	1813/1700	1944/1832	2324/2215	2362/2190	2485/2313
Durchmesser mit/ohne Wärmedämmung	mm	780/500	930/650	1070/790	1070/790	1400/1000	1500/1100
Kippmaß	mm	1734	1730	1870	2243	2253	2394
Gewicht (leer/befüllt) ca.	kg	60/363	80/571	110/888	125/1087	180/1685	200/2117

¹⁾ inkl. Entlüftungsmuffe

Kälte-Pufferspeicher	Einheit	VPS R 100 / 1 M	VPS R 200 / 1 B
Warmwasserinhalt	l	101	202
Energieeffizienzklasse des Speichers		A	B
Bereitschaftsenergieverlust	kWh/24h	0,81	1,4
Zulässiger Betriebsdruck heizungsseitig	bar	3	3
Minimale Betriebstemperatur	°C	5	5
Maximale Betriebstemperatur	°C	95	95
Höhe	mm	932	1202
Durchmesser	mm	550	600
Gewicht ca.	kg	34	47

aroVAIR Fancoils		Wandgeräte VA 2			Konsolengeräte VA 2			
		-025 WN	-035 WN	-045 WN	-015 CN	-035 CN	-045 CN	-070 CN
max. Leistungsaufnahme	W	11	31	32	15	26	50	113
Nennstrom	A	0,16	0,28	0,32	0,18	0,18	0,49	0,95
Nennspannung		230 V/50 Hz, 1/N/PE~			230 V/50 Hz, 1/N/PE~			
Luftdurchfluss max.	m³/h	492	825	862	255	595	790	1360
Kühlleistung max., gemäß Norm EN 1397 ¹⁾	kW	2,7	3,81	4,47	1,5	3,5	4,3	7,35
Nennwasserdurchfluss im Kühlbetrieb max.	l/h	480	670	770	310	610	770	1280
Druckverluste im Kühlbetrieb	kPa	31,61	56,75	41,17	15,1	35,1	54,2	44,1
Heizleistung max., gemäß Norm EN 1397 ²⁾	kW	2,94	4,3	4,84	1,57	3,5	4,3	8,05
Druckverluste im Heizbetrieb	kPa	32,66	51,86	36,82	15,1	35,1	54,3	46,9
Schallleistungspegel min./max., gemäß Norm EN 16583	dB(A)	39/44	47/57	42/50	34/47	37/52	43/59	49/64
Betriebsdruck max.	bar	16			16			
Hydraulischer Ein- und Auslaufanschluss	Zoll	G 3/4			G 3/4			
Kondensatablauf außen	ø mm	20			18,5			
Breite	mm	915	915	1072	790	1240	1240	1360
Höhe	mm	290	290	315	495	495	495	591
Tiefe	mm	230	230	230	200	200	200	200
Nettogewicht	kg	12,7	12,7	15,1	18	25,5	25,5	32,5

¹⁾ Kühlbedingungen: Wassertemperatur: 7 °C (Einlauf) / 12 °C (Auslauf), Umgebungstemperatur: 27 °C (Trockentemperatur) / 19 °C (Feuchttemperatur)

²⁾ Heizbedingungen: Wassertemperatur: 45 °C / ΔT = 5 K (Einlauf), gleicher Wasserdurchfluss wie bei Kühlbedingungen, Umgebungstemperatur: 20 °C (Trockentemperatur)

Kompetente Beratung und Werkskundendienst aus erster Hand.



Persönliche Beratung im Kundenzentrum

Besuchen Sie eines unserer Kundenzentren mit Schauraum und lassen Sie sich persönlich vor Ort aus erster Hand beraten.



1100 Wien

Clemens-Holzmeister-Str. 6
Telefon 05 7050
Mo.-Do. 07.30 - 16.30 Uhr
Freitag 07.30 - 12.00 Uhr



4050 Traun

Egger-Lienz-Straße 4
Telefon 05 7050-4000
Mo.-Do. 07.30 - 16.30 Uhr
Freitag 07.30 - 12.00 Uhr



5020 Salzburg

Reichenhaller Straße 23A
Telefon 05 7050-5000
Mo.-Do. 07.30 - 12.00 Uhr
und von 12.30 - 16.30 Uhr
Freitag 07.30 - 12.00 Uhr



6020 Innsbruck

Bleichenweg 13a
Telefon 05 7050-6000
Mo.-Do. 07.30 - 12.00 Uhr
und 12.30 - 16.30 Uhr
Freitag 07.30 - 12.00 Uhr



8020 Graz

Karlauer Gürtel 7
Telefon 05 7050-8000
Mo.-Do. 07.30 - 16.30 Uhr
Freitag 07.30 - 12.00 Uhr



Digitaler Schauraum

Erleben Sie die Vaillant Produktwelt in ihrer gesamten Vielfalt auch außerhalb der Öffnungszeiten. Der digitale Schauraum bietet Ihnen die Möglichkeit, sich jederzeit, 24 Stunden am Tag, 7 Tage die Woche, über unsere Wärmepumpen, Gas-Brennwertgeräte und Systemergänzungen, wie z. B. Lüftung, Solarthermie, Photovoltaik oder Regelungstechnik, zu informieren. Besuchen Sie uns auf vaillant.at/digitaler-schauraum



Mit mehr als 280 Mitarbeitern ist der Vaillant Werkskundendienst an 365 Tagen im Jahr für Sie da. Österreichweit. Auch an Sonn- und Feiertagen von 0 - 24 Uhr.



Vaillant Werkskundendienst

Unser Kundendienst berät Sie gerne. Wir freuen uns über Ihren Anruf unter 05 7050/2100 oder schreiben Sie uns auf www.vaillant.at/servicekontakt.