



Wasser erleben

HANSABLUEBOX:
RUNDUM BESSER.



HANSABLUEBOX



MIT HANSABLUEBOX INSTALLIEREN SIE
SIE INSTALLIEREN ZUFRIEDENHEIT.



Entscheidungen, die man während der Planung und Einrichtung eines neuen Bades trifft, haben lange Bestand. Auch deshalb ist Badplanung Vertrauenssache und gehört in die Hände von Profis. Gemeinsam mit Ihnen stellen wir nicht nur Produkte in Fachhandwerks-Qualität bereit, sondern liefern Lösungen, die auch alle Erwartungen der Kunden erfüllen. Ganz besonders gilt das für Unterputz-Installationen, die im Verborgenen ein Produktleben lang perfekt funktionieren müssen. Die neue HANSABLUEBOX löst diesen Anspruch ein: als Garant für Zufriedenheit – für Sie als Badplaner und für Ihre Kunden.

E NICHT NUR EIN UNTERPUTZSYSTEM.



HANSABLUEBOX: RUNDUM BESSER.

HANSABLUEBOX ist das komplett neu entwickelte Standardsystem für Unterputz-Installationen in den Segmenten **HANSA|LIVING** und **HANSA|HOME**. Über alle Serien hinweg bietet das System beispielhafte Funktionen und Eigenschaften, die den gesamten Installationsprozess betreffen und optimieren: von der Rohmontage über die Funktionseinheiten bis hin zur Fertigmontage. Die perfekte Abstimmung aller Komponenten gibt Ihnen als Verarbeiter größtmögliche Sicherheit bei der Installation. **HANSABLUEBOX** ist ein Komplettpaket, bei dem alles stimmt. Rundum HANSA. Rundum besser.



EINZIGARTIGE PRODUKT- VORTEILE:

RUNDUM HOCHWERTIG.

In jeder HANSABLUEBOX steckt die beste Technik – so wie beispielhaft bei der keramischen **BLUESWITCH**-Umstellung. Für den Kunden bedeutet dies serienmäßig mehr Komfort: druckunabhängige Funktion, eindeutige Position und dauerhafte Leichtgängigkeit. Gut für Sie: die Umstellung ist in allen Produkten identisch.



RUNDUM ZUFRIEDENHEIT.

Einzigtages und serienmäßiges Detail bei allen HANSA-BLUEBOX-Fertigmontagesets mit Absperrung/Umstellung: die **BLUETUNE**-Ausrichteoption. Richten Sie Rosette und Fliesenfuge exakt parallel zueinander aus – eine Möglichkeit, die Sie bald nicht mehr missen möchten. Für mehr Kundenzufriedenheit, für mehr Kompetenz.

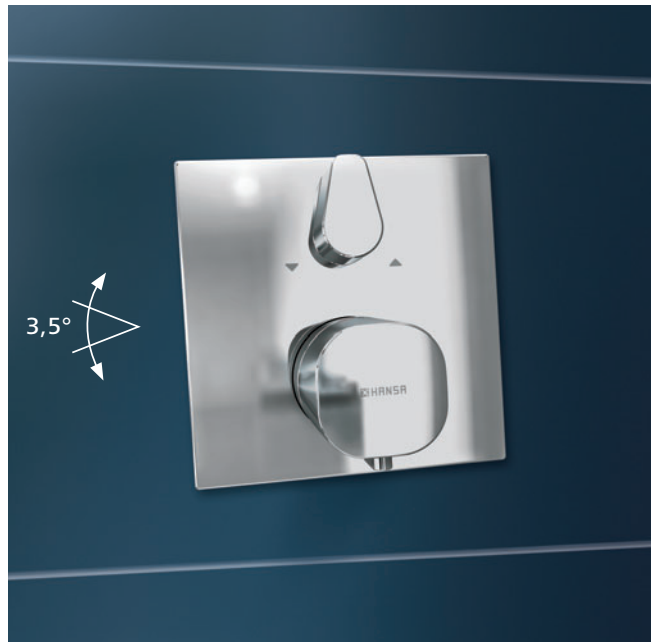

RUNDUM PROFESSIONELL.

HANSABLUEBOX ist zu 100 % für den Profi konzipiert – zu erkennen an Details wie der teleskopischen Umstellungsverbindung. Verbinden Sie leicht und funktionssicher die Umstellung des Fertigmontagesets mit der Funktionseinheit. Direkt und ohne mühsames Ablängen.



RUNDUM HANSA-QUALITÄT: IN DER WAND. IN DER FUNKTION. IM DESIGN.

Für die Montage optimiert:

Großer Abstand zwischen Wand
und Anschluss

31 mm

Flexible Einbautiefe:

75 mm – 105 mm

Sicher ist sicher:

Geschraubte Funktionseinheiten
mit unverlierbaren Schrauben

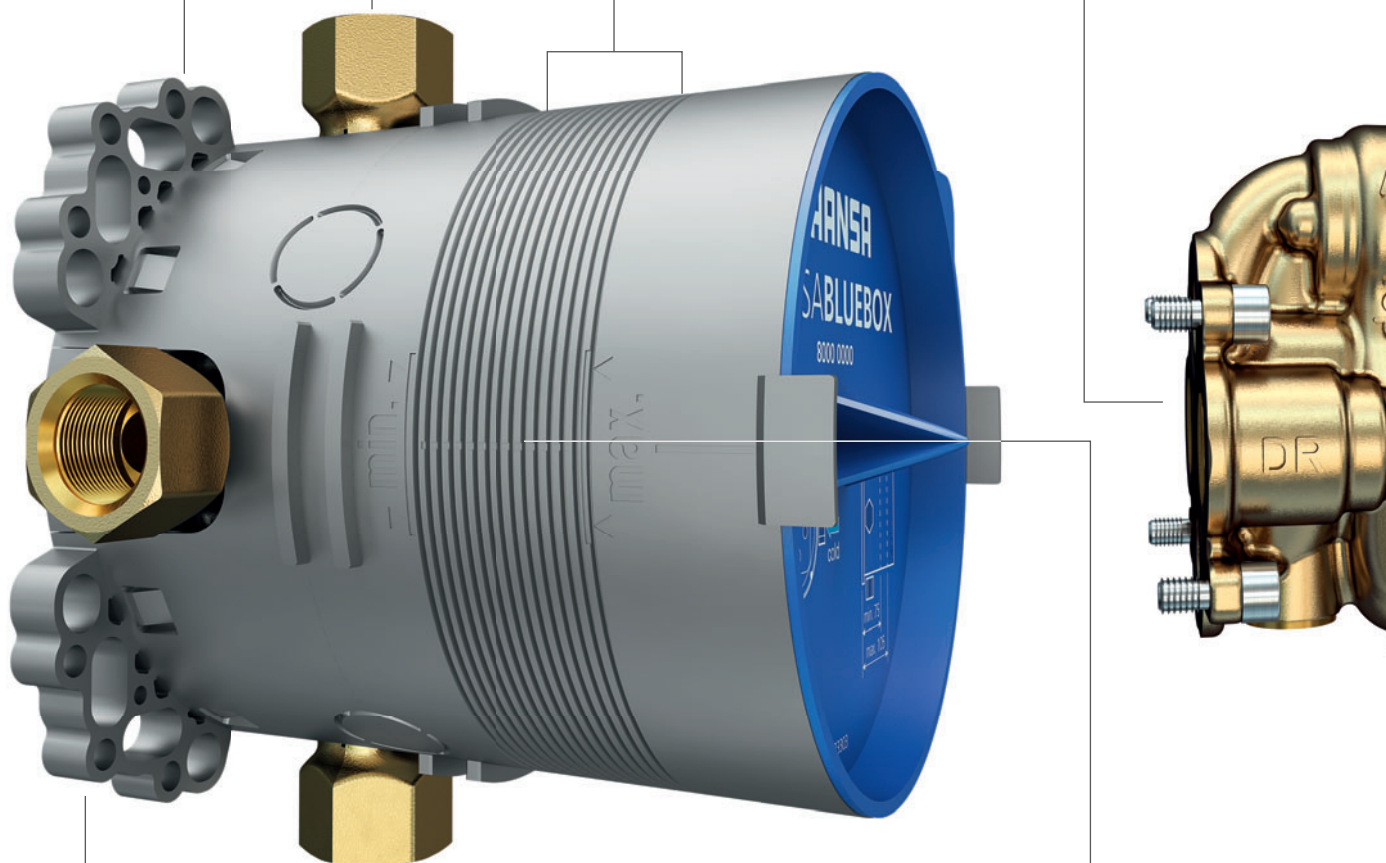

Perfekt auf jedem Untergrund:

Das hochflexible **BLUEFIX**-
Befestigungssystem

Problemlos anschließen:

4 x 1/2" (optional 4 x 3/4")
Standardanschlüsse an der
rotationssymmetrischen
Grundeinheit

Ideale Arbeitsbedingungen:

Auflagepunkte für die Wasserwaage,
zentraler Dorn zum Anpunkten von
Schnellbauplatten, Schneidrippen

Weil alle HANSABLUEBOX-Komponenten exakt aufeinander abgestimmt sind, wird der Montage- und Installationsprozess durchgängig optimiert.

Alle am Entscheidungs- und Montageprozess beteiligten Partner haben dadurch stets die Gewissheit, das beste System zu verarbeiten – und das bestmögliche Ergebnis zu bekommen.

Für eine jederzeit perfekt zu installierende Grundeinheit, für durchgängig hochwertige Funktionseinheiten und für ausgezeichnetes Design bei den Fertigmontagesets:

HANSABLUEBOX. Rundum besser.



www.hansa.com/hansabluebox

Das Beste – in jedem Produkt:
Die keramische BLUESWITCH-
Umstellung – druckunabhängig,
eindeutig bedienbar

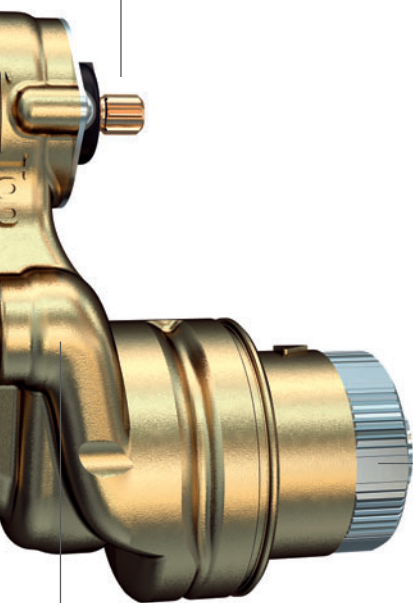

Garantiert nach Norm DIN EN 1717:
Sicherungseinrichtung vom Typ HD
mit minimiertem Mindestabstand
von nur 240 mm. Für mehr Flexi-
bilität.

Die Kommandozentrale:
Hebelmischer und Thermostate
mit minimierter Ausladung

Auch auf unebenem
Untergrund fest fixiert:
Die BLUECLICK-6-Punkt-
Rosettenbefestigung



Tiefenausgleich ohne Ablängen:
Direkt, präzise und passgenau



Für alle Fälle:

– Einzigartige und serien-
mäßige BLUETUNE-
Ausrichteoption nach
Einbau um +/- 3,5°

– Rosettenverlängerung 15 mm
– Umkehradapter kalt/warm und
Anschlüsse

RUNDUM PROFESSIONELL: SIE ENTSCHIEDEN, WAS IN DIE WAND KOMMT.

Das zentrale Element bei Unterputz-Systemen ist die Grundeinheit. Sie bildet die Schnittstelle zum Gebäudekörper und muss ein Armaturenleben lang sicher funktionieren. Deshalb haben wir die HANSABLUEBOX-Grundeinheit besonders stabil, werthaltig und montagefreundlich gestaltet. Nach dem Prinzip „Steckdose“ konzipiert, ist sie offen für alle zukünftigen Entscheidungen im Hinblick auf Funktion und Design. Lange Rohbauphasen sind dank der Trennung von Funktion und Einbaukörper auch ökonomisch kein Problem mehr.

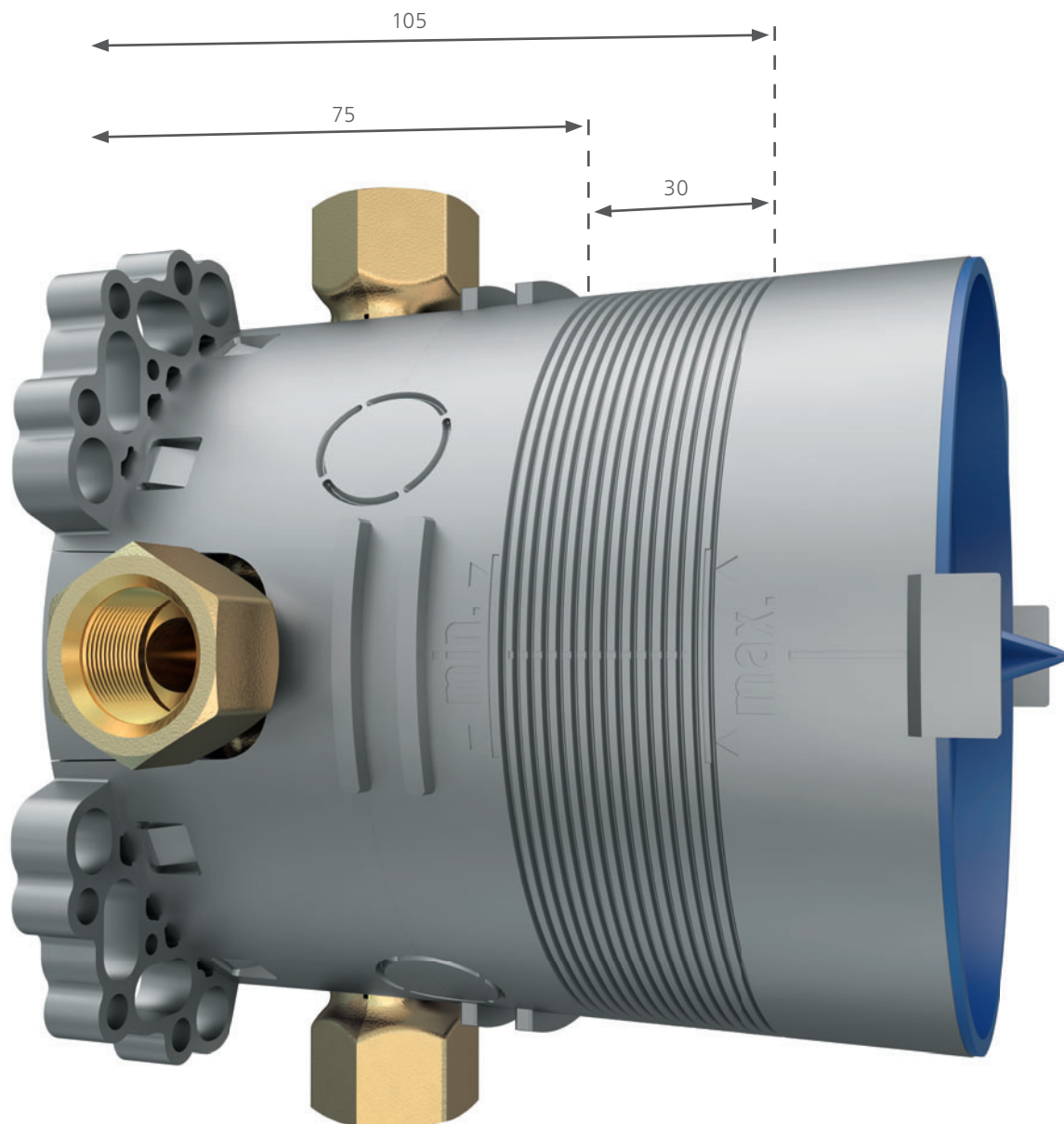

Höchste Ingenieurskunst: Die HANSABLUEBOX-Universal-Grundeinheit bietet komfortable 31 mm Abstand vom Anschluss zur Wand und einen breiten Spielraum von 75 – 105 mm bei der Einbautiefe.



HANSABLUEBOX ist bestens für alle Installationssysteme geeignet.



Mehr Informationen zur Montage der HANSABLUEBOX.

Das hochflexible BLUEFIX-System macht's möglich: Es gibt keinen Untergrund, auf dem die HANSABLUEBOX nicht perfekt zu montieren ist!

Auflagepunkte für die Wasserwaage, der Dorn zum Anpunkten von Schnellbauplatten und messerführende Schneidrippen: Mit durchdachten Details schafft HANSABLUEBOX in jeder Montagephase perfekte Arbeitsbedingungen.

Jederzeit die richtige Einbaulage: Die HANSABLUEBOX-Grundeinheit aus besonders entzinkungsresistentem Messing ist rotations-symmetrisch und bietet 1/2"- oder 3/4"-Anschlüsse (90° bzw. 180° Rotation).

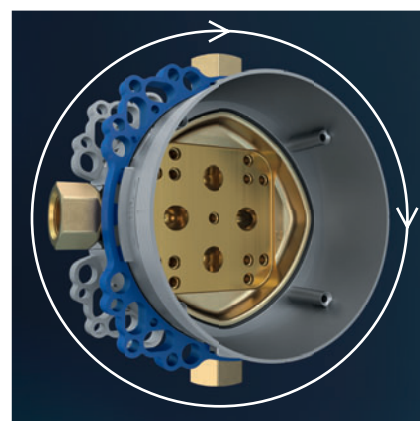

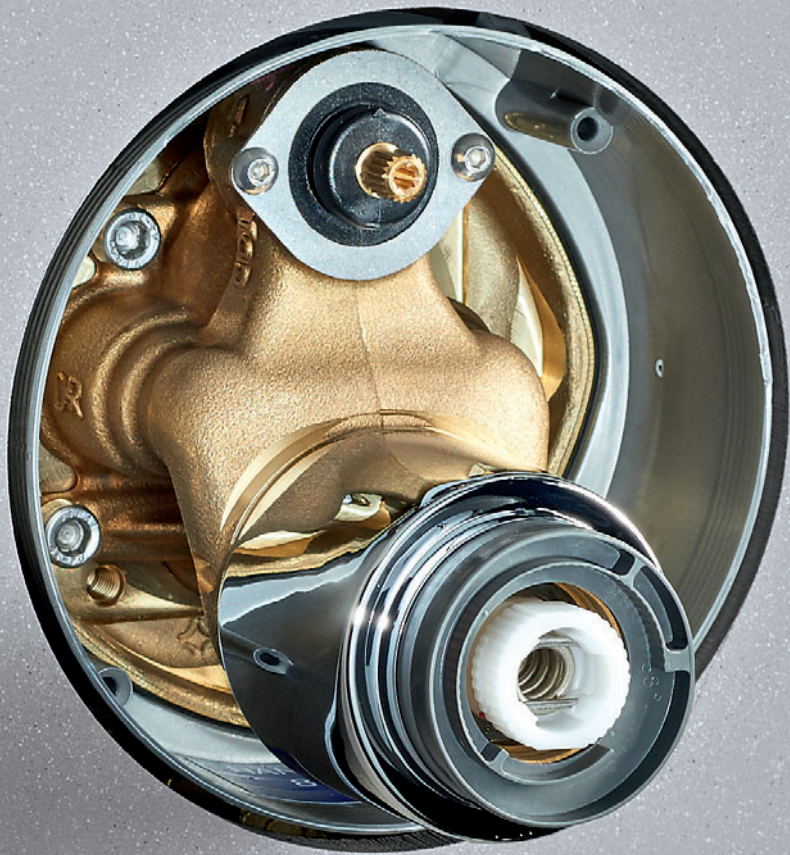

Einzigartig: Alle Funktionseinheiten mit Umstellung und/oder Absperrung sind mit der keramischen **BLUESWITCH**-Umstellung ausgestattet, dadurch druckunabhängig und mit eindeutiger Position. Optimal für Ihren Kunden: Er bekommt beste Qualität und höchsten Komfort. Optimal für Sie: Es gibt nur ein Funktionselement für Umstellung und Absperrung.

Maximale Montagesicherheit bieten die geschraubten Funktionseinheiten mit unverlierbaren Schrauben.

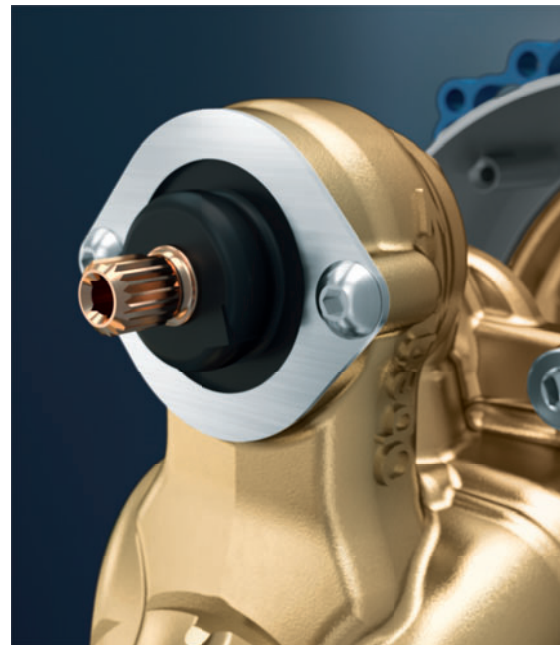
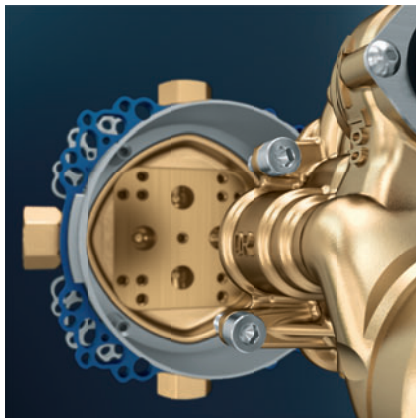

RUNDUM HOCHWERTIG: QUALITÄT BIS INS DETAIL.

Zwischen Rohbauphase und Festlegung auf das Design der Sichtteile liegt die Entscheidung über die Funktion der Armaturen. HANSAB^{BLUE}BOX bringt dabei die Wünsche des Endkunden und die Ansprüche des Verarbeiters perfekt in Übereinstimmung. Sichere Montage, zuverlässige Funktion, dauerhafter Bedienkomfort und – für den Fall der Fälle – minimierter Wartungsaufwand: HANSAB^{BLUE}BOX können Sie bedenkenlos empfehlen.



Die bewährten Steuerpatronen der Einhebelmischer und die neuen HANSAB^{BLUE}BOX-Thermostate mit max. 94 mm Aufbauhöhe sind nicht nur funktional, sondern durch die zwei Bedienebenen auch besonders komfortabel.



Die Montage-Normen der DIN EN 1717 bei entfernten Wanneneinläufen sind streng. Die HANSAB^{BLUE}BOX-Sicherungseinrichtung erfüllt diese bei einer höchst komfortablen Einbauhöhe von 240 mm.

RUNDUM FLEXIBEL: ÜBERGEBEN SIE PERFEKTION.

Zu einem professionellen Installationssystem gehört nicht zuletzt auch die professionelle Fertigmontage. Mit HANSABLUEBOX stellen Sie sicher, dass aus dem Badraum Ihres Kunden tatsächlich sein Traumbad wird. Das System gewährleistet, dass Ihre Ansprüche an ein perfektes Endergebnis genauso umfassend erfüllt werden wie die Ihrer Kunden – selbst wenn vorher nicht alles optimal gelaufen sein sollte. Als Ihr Profi-Partner sorgt HANSA gemeinsam mit Ihnen für eine erfolgreiche Übergabe und 100 % Zufriedenheit bei allen Beteiligten.



Der neue **BLUECLICK**-Rosettentträger lässt sich einfach mit der Grundeinheit verbinden und fixiert die Rosetten über sechs Formschluss-Aufnahmen sicher an der Wand: schraubenlos, kraftvoll, reversibel.



Findet automatisch ihren Weg: Die Teleskopverbindung zur Umstellung lässt sich ohne umständliches Ablängen direkt und eindeutig montieren.



Mehr Informationen zur HANSABLUEBOX-Fertigmontage.

Größe, Design und Funktion im optimalen Verhältnis: Die neuen **HANSA|LIVING**-Rosetten folgen dem **HANSA-X/O**-Prinzip, das den Spielraum bei der Badgestaltung deutlich erweitert. Die Rosetten werden schraubenlos montiert. Dadurch wirken die hochwertig verchromten Metalloberflächen noch edler. Die intuitive Bedienbarkeit erhöht den Komfort.



EXKLUSIV BEI DER HANSABLUEBOX:

Die serienmäßige **BLUETUNE**-Funktion ermöglicht es, die Rosette bei der Fertigmontage bis zu $3,5^\circ$ in jede Richtung nachzujustieren. Adapter gibt es auch für vertauschte Zuleitungen oder Abgänge. Nie war es so einfach, Perfektion ohne jeden Kompromiss zu erzielen.

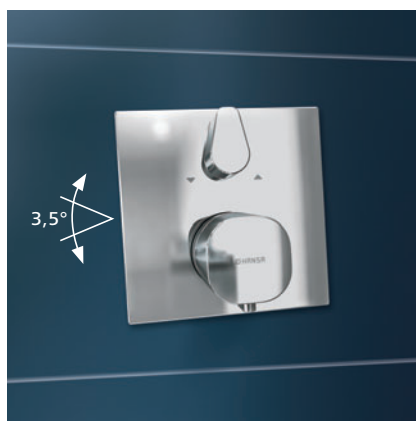

Bleibt sauber, ist griffig und doch nahezu unsichtbar: Detailqualität bei der untenliegenden Sicherheitssperre

Mehr Infos zur einzigartigen **BLUETUNE**-Funktion.



Die Montage von HANSABLUEBOX ist gewerkübergreifend planbar und durchführbar. Auf allen Untergründen, in allen Einbausystemen und Einbausituationen.



HANSABLUEBOX kann in Montagesystemen einfach befestigt und ausgerichtet werden.

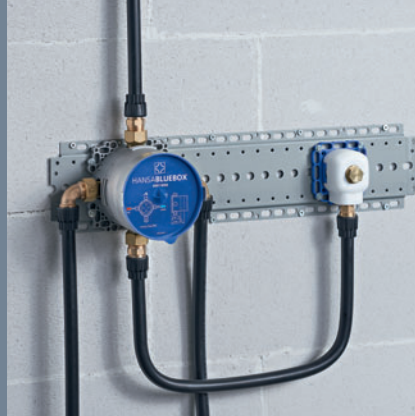

Bei direkter Installation garantiert die Nutzung der Montageschiene höchste Genauigkeit.



Dank BLUEFIX lässt sich HANSABLUEBOX problemlos in den Wandaufbau montieren.



Perfekte Ökonomie: In der Rohbauphase entstehen nur geringe Investitionskosten.



Die mitgelieferte Dicht-Rosette – für eine normgerechte Abdichtung.



Über schnittführende Rillen kann HANSABLUEBOX einfach und präzise abgelängt werden.

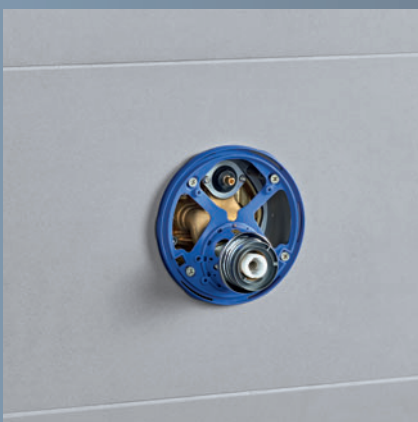

Die BLUECLICK-Rosettenbefestigung bietet idealen Halt für die Rosette auch bei unebenem Untergrund.



Das Plus für Sie: unkomplizierte Montage. Das Plus für Ihren Kunden: perfekte Optik, hoher Bedienkomfort.



Einzigartig: Die BLUETUNE-Winkeljustage ermöglicht nachträgliche Korrekturen und Angleichungen, z. B. an das Fugenbild.

SCHNELL, SAUBER, SICHER: DIE MONTAGE

„Rundum besser“ heißt vor allem auch: Die HANSABLUEBOX überzeugt Sie bei der Montage mit umfassenden Qualitäten – von der Rohmontage über die Abdichtung bis hin zur Winkeljustage. Sie haben die Gewissheit, problemlos, schnell und sicher installieren zu können. So wie Sie es von einem perfekten Unterputz-System und von HANSA als Partner der Sanitär-Profis erwarten können.

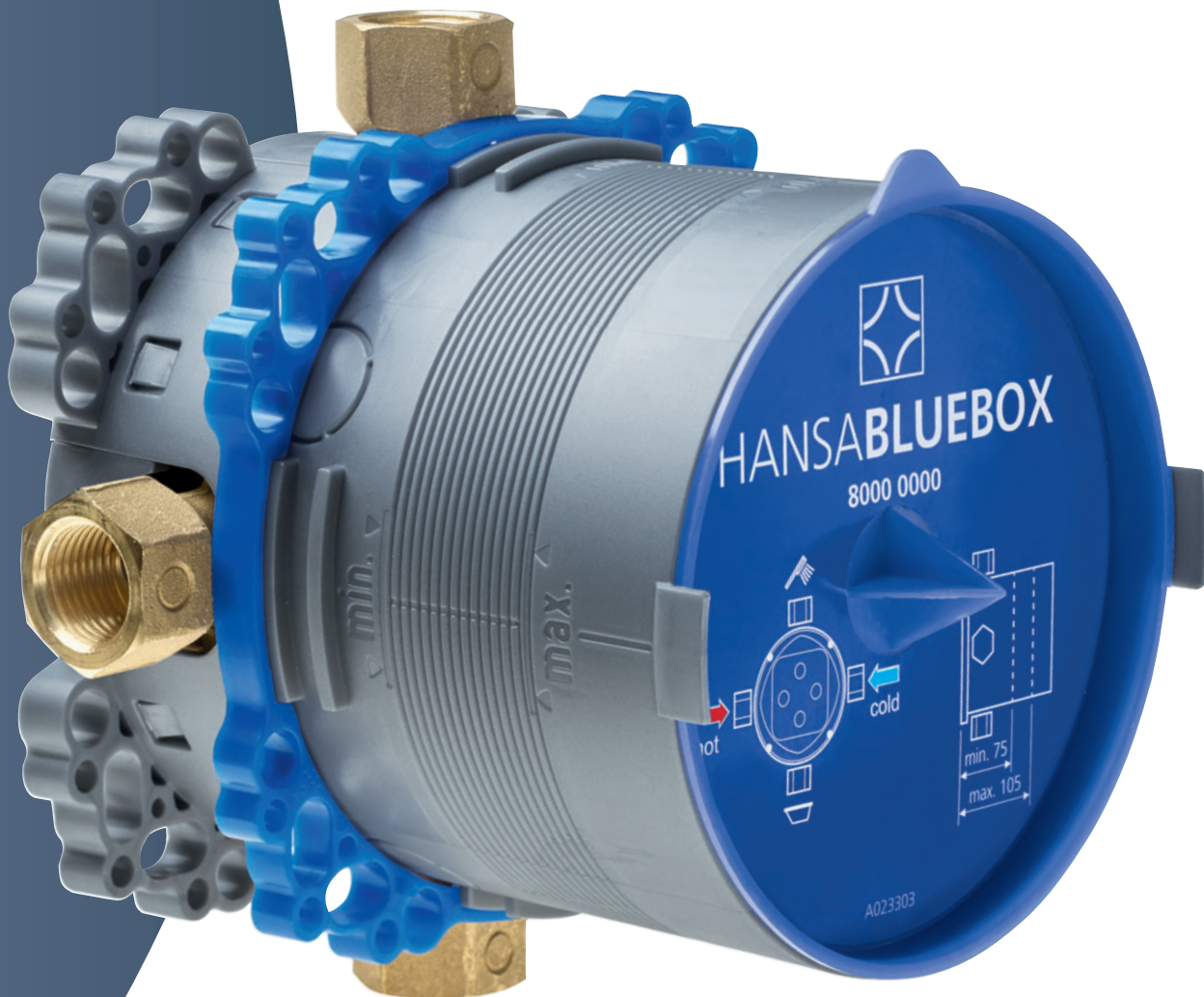

Basis für Ihren Erfolg – und Garant
für die Zufriedenheit Ihrer Kunden:
die neue HANSABLUEBOX.

HANSABLUEBOX AUF EINEN BLICK

DIE HERAUSRAGENDEN VORTEILE DER HANSABLUEBOX

Das Beste – in jedem Produkt:

Die keramische **BLUESWITCH**-Umstellung – druckunabhängig, eindeutig bedienbar

Einzigartig:

Serienmäßige **BLUETUNE**-Ausrichteoption für FMS mit Absperrung/Umstellung nach Einbau um +/- 3,5°

Tiefenausgleich ohne Ablängen:

Die Teleskopumstellung – direkt, präzise und passgenau

Sicher ist sicher:

Geschraubte Funktionseinheiten mit unverlierbaren Schrauben

Überall fest fixiert:

Die **BLUECLICK**-6-Punkt-Rosettenbefestigung

Garantiert nach Norm:

HD-Sicherungseinrichtung mit minimiertem Mindestabstand von nur 240 mm. Für mehr Flexibilität.

Perfekt auf jedem Untergrund:

Das hochflexible **BLUEFIX**-Befestigungssystem

Für die Montage optimiert:

Großer Abstand zwischen Wand und Anschluss sowie flexible Einbautiefe

Für alle Fälle (optional):

- Verlängerungssatz 15 mm
- Umkehradapter kalt/warm und Anschlüsse
- Rosetten-Verlängerungssatz 15 mm
- Spülset

Ideale Arbeitsbedingungen:

Auflagepunkte für die Wasserwaage, zentraler Dorn zum Anpunkten von Schnellbauplatten, Schneidrippen



Grund-
einheiten

Funktions-
einheiten

HANSA|LIVING

HANSA|HOME

HANSA
ELECTRONIC



Im „Leistungsspiegel Sanitärarmaturen“ von „markt intern“ wurde HANSA 2014 zum „Fachhandwerkspartner Nr. 1“ gewählt – zum 19. Mal in Folge!



HANSA ist Herstellerpartner im Leistungsverbund Handwerker-marke zusammen mit ZVSHK und dem Sanitärfachgroßhandel.



8000 0000 (G 1/2 ohne Absperrung)
8001 0000 (G 3/4 mit Vorabsperrung)

Einhebelmischer

Thermostatmischer

3.5		4.8				
Ohne Umsteller	Mit Umsteller	Ohne Umsteller	Mit Umsteller	Mit Absperrerteil	Mit Absperr- und Umstellerteil	Zentralthermostat ohne Absperrung
HANSALOFT						
8773 9003	8772 9003 8772 3003*					
8762 9003	8760 9003 8760 3003*					
HANSADESIGNO						
8110 9583	8111 9583 8111 3583*					
8110 9573	8111 9573 8111 3573*					
HANSALIGNA						
8387 9503	8385 9503 8385 3503*			8113 9552	8114 9552 8114 3552*	8866 9501
8387 9513	8385 9513 8385 3513*			8113 9562	8114 9562 8114 3562*	8112 9573
HANSATELA						
8785 9041	8784 9041 8784 3041*					
8785 9051	8784 9051 8784 3051*					
HANSARONDA						
8386 9573	8384 9573 8384 3573*					
8386 9583	8384 9583 8384 3583*					
HANSAFORM		HANSAMIX				
8993 9003	8992 9003 8992 3003*	8185 9083	8184 9083 8184 3083*			
HANSADISC		HANSAMEDICA				
8187 9074	8186 9074 8186 3074*	8185 9046				
HANSATWIST		HANSAPRADO				
8985 9085 8985 9083	8984 9083 8984 3083* 8984 9085 8984 3085*	8147 9073	8146 9073 8146 3073			
HANSAVANTIS		HANSACLINICA				
8261 9077 8261 9073	8260 9073 8260 9077 8260 3077*	8147 9076		8861 9045	8862 9045 8862 3045*	8860 9045
HANSAPINTO						
8527 9103	8526 9103 8528 3003*					
HANSAPRIMO						
8991 9003	8990 9003 8990 3003*					
HANSAPOLO						
8061 9073	8060 9073 8062 3073*					

Zu den HANSAsenseTion Elektronik-Armaturen empfehlen wir die HANSABLUEBOX-Thermostat-Varianten.

HANSAFIT

HANSALANO

HANSACONCERTO



HANSA – IMMER FÜR SIE DA.

HANSA DEUTSCHLAND HANSA ÖSTERREICH

HANSA Armaturen GmbH HANSA Austria GmbH
Hauptverwaltung Rottfeld 7
Sigmaringer Str. 107 5013 Salzburg
70567 Stuttgart Tel.: +43 662 433 1000
Tel.: +49 711 1614 0 Fax: +43 662 433 10020
Fax: +49 711 1614 368 office@hansa.at
Kundenzentrum
Tel.: +49 711 1614 888
Fax: +49 711 1614 801
info@hansa.com

AQUAPUNKT®

Erleben Sie Wasser neu.
Besuchen Sie uns in Stuttgart.
www.aquapunkt.com

www.hansa.com



www.hansa.com/hansabluebox



a member of orasgroup